

seca 878

Instructions for use

17-10-07-592-100d_2025-02S

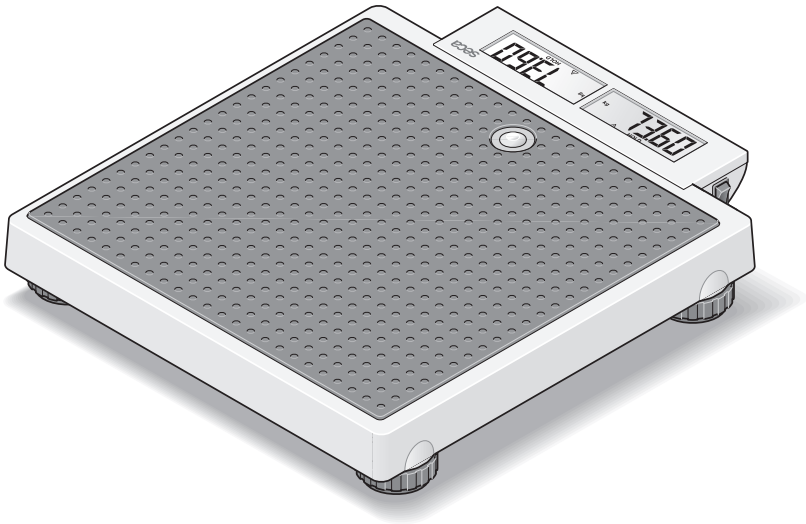

Deutsch – Gebrauchsanweisung	3
English – Instructions for use	30
Français – Mode d’emploi.....	55
Italiano – Istruzioni per l’uso	82
Español – Instrucciones de uso	109
Português – Manual de instruções de utilização	136
Polski – Instrukcja obsługi.....	164
Dansk – Brugsanvisning.....	192
Svenska – Bruksanvisning.....	217
Norsk – Bruksanvisning.....	242
Suomi – Käyttöohje	268
Nederlands – Gebruiksaanwijzing	293
Ελληνικά – Οδηγίες χρήσης.....	319

INHALTSVERZEICHNIS

1	Gerätebeschreibung	4	5	Bedienung	18
1.1	Verwendungszweck	4	5.1	Gerät ein- und ausschalten.....	18
1.2	Anwenderqualifikation	4		Gerät einschalten.....	18
1.3	Patientenzielgruppe.....	4		Gerät ausschalten.....	18
1.4	Kontraindikationen	4		Display ein- und ausschalten (Standby) ..	19
1.5	Klinischer Nutzen.....	4	5.2	Wiegen.....	19
1.6	Funktionsbeschreibung	5		Patient wiegen	19
2	Sicherheitshinweise	5		Gewicht dauerhaft anzeigen (Hold)	20
2.1	Sicherheitshinweise in dieser Gebrauchsanweisung.....	5		Säuglinge/Kleinkinder wiegen (2 in 1).....	20
2.2	Grundlegende Sicherheitshinweise.....	6	6	Hygienische Aufbereitung	21
	Umgang mit dem Gerät	6	6.1	Reinigung.....	22
	Vermeidung eines elektrischen Schlages...	7	6.2	Desinfektion	22
	Vermeidung von Verletzungen und Infektionen	7	6.3	Sterilisation	22
	Vermeidung von Geräteschäden	8	7	Funktionskontrolle	23
	Umgang mit Messergebnissen	9	8	Fehlerbehebung	24
	Umgang mit Verpackungsmaterial....	10	9	Wartung	25
	Umgang mit Batterien und Akkus.....	10	10	Technische Daten	26
3	Übersicht	11	10.1	Allgemeine technische Daten	26
3.1	Bedienelemente.....	11	10.2	Gewichtsmessung	27
3.2	Symbole im Display	12	11	Optionales Zubehör	27
3.3	Kennzeichen	12	12	Entsorgung	28
4	Gerät in Betrieb nehmen	15	12.1	Gerät entsorgen.....	28
4.1	Lieferumfang.....	15	12.2	Batterien und Akkus entsorgen.....	28
4.2	Stromversorgung herstellen	16	13	Gewährleistung	28
	Batterien einlegen.....	16	14	Konformitätserklärung	29
	Netzgerät anschließen (optional).....	16			
4.3	Gerät aufstellen und ausrichten	17			

1 GERÄTEBESCHREIBUNG

1.1 Verwendungszweck

Die elektronische Flachwaage unterstützt Ärzte bei Diagnose- oder Therapieentscheidungen, die auf dem Gewicht des Patienten oder Gewichtsänderungen basieren.

1.2 Anwenderqualifikation

Das Gerät darf ausschließlich von Personen mit ausreichender Sachkenntnis angewendet werden.

1.3 Patientenzielgruppe

Das Gerät ist für Personen jeden Alters vorgesehen, die selbstständig stehen können und die maximale Gewichtskapazität des Gerätes nicht überschreiten. Säuglinge und Kleinkinder, die nicht selbstständig stehen können, können mit der Funktion **2 in 1** gewogen werden, während sie von einem Erwachsenen gehalten werden, der selbstständig stehen kann.

1.4 Kontraindikationen

Es sind keine Kontraindikationen bekannt.

1.5 Klinischer Nutzen

Die elektronische Flachwaage unterstützt Ärzte bei Diagnose- oder Therapieentscheidungen, die auf dem gemessenen Gewicht basieren.

Damit bietet die elektronische Flachwaage nur einen indirekten klinischen Nutzen.

Für eine genaue Diagnose muss der Arzt zusätzliche Untersuchungen durchführen.

1.6 Funktionsbeschreibung

Die Gewichtserfassung bei dieser elektronischen Personenwaage erfolgt mit vier Wägezellen.

Mit der Funktion **2 in 1** kann das Gewicht von Säuglingen und Kleinkindern ermittelt werden. Dazu wird das Kind während des Wiegens von einem Erwachsenen auf dem Arm gehalten.

Die Waage ist mit einem Doppeldisplay ausgestattet: So können Anwender und Patient das Messergebnis gleichzeitig ablesen.

2 SICHERHEITSHINWEISE

2.1 Sicherheitshinweise in dieser Gebrauchsanweisung



GEFAHR!

Kennzeichnet eine außergewöhnlich große Gefahrensituation. Wenn Sie diesen Hinweis nicht beachten, wird es zu schweren irreversiblen oder tödlichen Verletzungen kommen.



WARNUNG!

Kennzeichnet eine außergewöhnlich große Gefahrensituation. Wenn Sie diesen Hinweis nicht beachten, kann es zu schweren irreversiblen oder tödlichen Verletzungen kommen.



VORSICHT!

Kennzeichnet eine Gefahrensituation. Wenn Sie diesen Hinweis nicht beachten, kann es zu leichten bis mittleren Verletzungen kommen.

ACHTUNG!

Kennzeichnet eine mögliche Fehlbedienung des Gerätes. Wenn Sie diesen Hinweis nicht beachten, kann es zu Geräteschäden oder zu falschen Messergebnissen kommen.

HINWEIS

Enthält zusätzliche Informationen zur Anwendung dieses Gerätes.

2.2 Grundlegende Sicherheitshinweise

Umgang mit dem Gerät

- ▶ Beachten Sie die Hinweise in dieser Gebrauchsanweisung.
- ▶ Bewahren Sie die Gebrauchsanweisung sorgfältig auf. Die Gebrauchsanweisung ist Bestandteil des Gerätes und muss jederzeit verfügbar sein.
- ▶ Im Interesse der Patientensicherheit sind Sie und auch Ihre Patienten verpflichtet, schwerwiegende Vorkommnisse, die im Zusammenhang mit diesem Produkt auftreten, dem Hersteller und der zuständigen Behörde Ihres Landes zu melden.



GEFAHR! **Explosionsgefahr**

- ▶ Setzen Sie das Gerät nicht in einer mit folgenden Gasen angereicherten Umgebung ein:
 - Sauerstoff
 - Brennbare Anästhetika
 - Sonstige feuergefährliche Substanzen/ Luftgemische



VORSICHT! **Patientengefährdung, Geräteschaden**

- ▶ Lassen Sie Wartungen regelmäßig durchführen, wie im entsprechenden Abschnitt in diesem Dokument beschrieben.
- ▶ Technische Veränderungen am Gerät sind unzulässig. Das Gerät enthält keine durch den Anwender zu wartenden Teile. Lassen Sie Wartungen und Reparaturen ausschließlich von einem autorisierten seca Servicepartner durchführen. Den Servicepartner in Ihrer Nähe finden Sie unter www.seca.com.
- ▶ Verwenden Sie ausschließlich Originalzubehör und -ersatzteile von seca. Andernfalls gewährt seca keinerlei Garantie.



VORSICHT! **Patientengefährdung, Fehlfunktion**

- ▶ Halten Sie mit elektrischen medizinischen Geräten wie z. B. Hochfrequenz-Chirurgiegeräten einen Mindestabstand von ca. 1 Meter ein, um Fehlmessungen zu vermeiden.

- ▶ Halten Sie mit HF-Geräten wie z. B. Mobiltelefonen einen Mindestabstand von ca. 1 Meter ein, um Fehlmessungen zu vermeiden.
- ▶ Die tatsächliche Sendeleistung von HF-Geräten kann Mindestabstände von mehr als 1 Meter erfordern. Details finden Sie unter www.seca.com.

Vermeidung eines elektrischen Schlages



WARNUNG!
Elektrischer Schlag

- ▶ Stellen Sie Geräte, die mit einem Netzgerät betrieben werden können, so auf, dass die Netzsteckdose einfach zu erreichen und eine Trennung vom Stromnetz schnell durchzuführen ist.
- ▶ Stellen Sie sicher, dass Ihre lokale Netzversorgung mit den Angaben auf dem Netzgerät übereinstimmt.
- ▶ Fassen Sie das Netzgerät niemals mit feuchten Händen an.
- ▶ Verwenden Sie keine Verlängerungskabel und Mehrfachsteckdosen.
- ▶ Achten Sie darauf, dass Kabel nicht gequetscht oder durch scharfe Kanten beschädigt werden.
- ▶ Achten Sie darauf, dass Kabel nicht mit heißen Gegenständen in Berührung kommen.
- ▶ Betreiben Sie das Gerät nicht oberhalb einer Höhe von 3000 m über NN.

Vermeidung von Verletzungen und Infektionen



WARNUNG!
Verletzung durch Sturz

- ▶ Stellen Sie sicher, dass das Gerät fest und eben steht.
- ▶ Verlegen Sie Anschlusskabel (falls vorhanden) so, dass weder Anwender noch Patient darüber stolpern können.
- ▶ Stützen Sie Personen mit eingeschränkter Motorik, z. B. beim Aufrichten aus einem Rollstuhl.
- ▶ Stellen Sie sicher, dass der Patient die Wägeplattform nicht direkt an den Kanten betritt oder verlässt.
- ▶ Stellen Sie sicher, dass der Patient die Wägeplattform langsam und sicher betritt und verlässt.



WARNUNG! **Rutschgefahr**

- ▶ Stellen Sie sicher, dass die Wägeplattform trocken ist, bevor der Patient sie betritt.
- ▶ Stellen Sie sicher, dass der Patient trockene Füße hat, bevor er die Wägeplattform betritt.
- ▶ Stellen Sie sicher, dass der Patient die Wägeplattform langsam und sicher betritt und verlässt.



WARNUNG! **Infektionsgefahr**

- ▶ Waschen Sie sich vor und nach jeder Messung die Hände, um das Risiko von Kreuzkontaminationen und Nosokomialinfektionen zu verringern.
- ▶ Sollte der Patient ansteckende Krankheiten haben, bereiten Sie das Gerät unmittelbar danach hygienisch auf, wie im entsprechenden Abschnitt in dieser Gebrauchsanweisung beschrieben.
- ▶ Stellen Sie sicher, dass der Patient keine offenen Wunden oder infektiösen Hautveränderungen hat, die mit dem Gerät in Berührung kommen können.
- ▶ Bereiten Sie das Gerät in regelmäßigen Abständen hygienisch auf.

Vermeidung von Geräteschäden

ACHTUNG! **Geräteschaden**

- ▶ Achten Sie darauf, dass niemals Flüssigkeiten in das Innere des Gerätes gelangen. Diese können die Elektronik zerstören.
- ▶ Für Geräte mit Netzbetrieb: Schalten Sie das Gerät aus, bevor Sie das Netzgerät aus der Steckdose ziehen.
- ▶ Für Geräte mit Netzbetrieb: Wenn Sie das Gerät längere Zeit nicht benutzen, ziehen Sie das Netzgerät aus der Steckdose. Nur so ist das Gerät stromlos.
- ▶ Für Geräte mit Batterie- oder Akkubetrieb: Wenn Sie das Gerät längere Zeit nicht benutzen, entnehmen Sie Batterien oder Akkus. Nur so ist das Gerät stromlos.

- ▶ Lassen Sie das Gerät nicht fallen.
- ▶ Setzen Sie das Gerät keinen Stößen oder Vibrationen aus.
- ▶ Führen Sie vor jeder Anwendung eine Funktionskontrolle durch, wie im entsprechenden Abschnitt in diesem Dokument beschrieben. Betreiben Sie das Gerät nicht, wenn es nicht ordnungsgemäß funktioniert oder beschädigt ist.
- ▶ Setzen Sie das Gerät nicht dem direkten Sonnenlicht aus und achten Sie darauf, dass sich keine Heizquelle in unmittelbarer Nähe befindet. Die zu hohen Temperaturen könnten die Elektronik beschädigen.
- ▶ Vermeiden Sie schnelle Temperaturschwankungen. Wenn das Gerät so transportiert wird, dass ein Temperaturunterschied von mehr als 20 °C auftritt, muss das Gerät mindestens 2 Stunden ruhen, bevor es eingeschaltet wird. Andernfalls bildet sich Kondenswasser, das die Elektronik beschädigen kann.
- ▶ Verwenden Sie das Gerät ausschließlich unter den bestimmungsgemäßen Umgebungsbedingungen, die im Abschnitt „Technische Daten“ aufgeführt sind.
- ▶ Lagern Sie das Gerät ausschließlich unter den bestimmungsgemäßen Lagerbedingungen, die im Abschnitt „Technische Daten“ aufgeführt sind.
- ▶ Verwenden Sie ausschließlich Reinigungs- und Desinfektionsmittel, die den Angaben im Abschnitt „Hygienische Aufbereitung“ entsprechen.
- ▶ Für Waagen: Stellen Sie sicher, dass die Höchstlast nicht überschritten wird.

Umgang mit Messergebnissen

ACHTUNG! **Inkonsistente Messergebnisse**

- ▶ Bevor Sie mit diesem Gerät ermittelte Messwerte speichern und weiterverwenden (z. B. in einer seca Software oder in einem Informationssystem), stellen Sie sicher, dass die Messwerte plausibel sind.

Umgang mit Verpackungsmaterial

- ▶ Wenn Messwerte an eine seca Software oder an ein Informationssystem übertragen worden sind, stellen Sie vor der Weiterverwendung sicher, dass die Messwerte plausibel und dem richtigen Patienten zugeordnet sind.



WARNUNG! **Erstickungsgefahr**

Verpackungsmaterialien aus Kunststoffolie (Tüten) stellen eine Erstickungsgefahr dar.

- ▶ Bewahren Sie Verpackungsmaterial für Kinder unzugänglich auf.
- ▶ Sollte das Originalverpackungsmaterial nicht mehr vorhanden sein, verwenden Sie ausschließlich Kunststofftüten mit Sicherheitslöchern, um die Erstickungsgefahr zu reduzieren. Verwenden Sie nach Möglichkeit wiederverwertbare Materialien.

HINWEIS

Bewahren Sie das Originalverpackungsmaterial zur späteren Verwendung auf (z. B. Rücksendung zur Wartung).

Umgang mit Batterien und Akkus



WARNUNG! **Verletzung**

Batterien und Akkus enthalten Schadstoffe, die bei unsachgemäßer Handhabung explosionsartig freigesetzt werden können.

- ▶ Versuchen Sie nicht, Batterien wieder aufzuladen.
- ▶ Erhitzen Sie Batterien/Akkus nicht.
- ▶ Verbrennen Sie Batterien/Akkus nicht.
- ▶ Wenn Schadstoffe ausgetreten sind, vermeiden Sie Kontakt mit Haut, Augen und Schleimhäuten. Spülen Sie betroffene Körperstellen mit reichlich klarem Wasser und suchen Sie umgehend einen Arzt auf.

ACHTUNG!

Geräteschaden und Fehlfunktion durch unsachgemäße Handhabung

- ▶ Verwenden Sie ausschließlich den in diesem Dokument angegebenen Batterietyp/Akkutyp.

- ▶ Tauschen Sie stets alle Batterien/Akkus gleichzeitig aus.
- ▶ Schließen Sie Batterien/Akkus nicht kurz.
- ▶ Wird das Gerät längere Zeit nicht verwendet, entnehmen Sie die Batterien/Akkus. So können keine Schadstoffe in das Gerät eindringen.
- ▶ Sollten Schadstoffe in das Gerät eingedrungen sein, verwenden Sie es nicht weiter. Lassen Sie das Gerät durch einen autorisierten seca Servicepartner prüfen und falls notwendig reparieren.

3 ÜBERSICHT

3.1 Bedienelemente

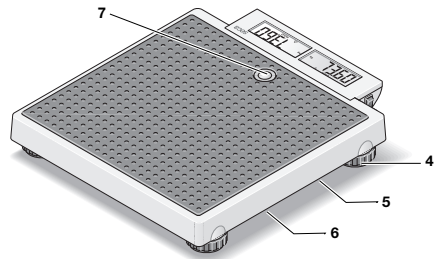
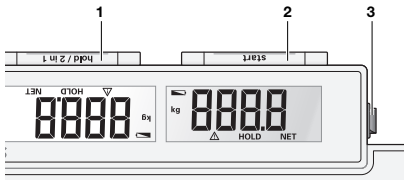

Pos.	Bedienelement	Funktion
1	Taste hold/2 in 1	<ul style="list-style-type: none"> • Aktivieren der Funktion Hold • Starten der Funktion 2 in 1 zum Wiegen von Säuglingen und Kleinkindern
2	Taste start	Starten der Wiegefunktion
3	Ein-/Ausschalter	Ein- und Ausschalten der Waage
4	Fußschraube	4 Stück, dienen zum genauen Ausrichten
5	Netzanschluss	Dient zum Anschluss eines optional erhältlichen Netzgeräts
6	Batteriefach	Aufnahme für 6 Mignon-Batterien (Typ AA/1,5 V)
7	Libelle	Zeigt an, ob das Gerät waagrecht steht



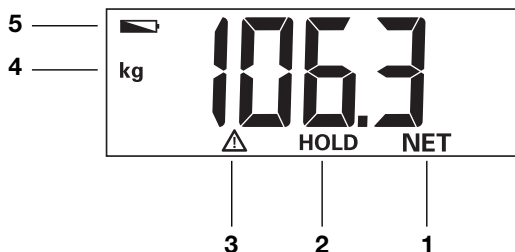

3.2 Symbole im Display









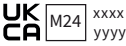





Pos.	Symbol	Bedeutung
1	NET	Funktion Tare aktiv
2	HOLD	Funktion Hold aktiv
3		Nicht eichfähige Funktion aktiv
4	kg	Gewichtswert in Kilogramm
5		Batterien sind schwach



3.3 Kennzeichen

Kennzeichen am Gerät und auf dem Typenschild	
Text/Symbol	Bedeutung
	Name und Anschrift des Herstellers, Herstelldatum
UDI	Unique Device Identification (Produktidentifikationsnummer gemäß Richtlinie (EU) 2017/745)
REF	Artikelnummer
SN	Seriennummer
GAL	Wert in m/s^2 (variantenabhängig) <ul style="list-style-type: none"> Gibt die Schwerebeschleunigung auf der Erde an Abhängig vom vorgesehenen Standort
ProdID	seca Produktidentifikationsnummer
Approval Type	Typenbezeichnung der Bauartzulassung

Kennzeichen am Gerät und auf dem Typenschild	
Text/Symbol	Bedeutung
Mat.No.	Variantennummer
	Gebrauchsanweisung beachten
	Elektromedizinisches Gerät, Typ B
IP20	Schutzart gemäß IEC 60529: <ul style="list-style-type: none"> • Schutz gegen feste Fremdkörper mit einem Durchmesser von mehr als 12,5 mm • Schutz gegen Zugang mit dem Finger • Kein Schutz gegen Eindringen von Wasser
e	Wert in Masse-Einheiten Wird zur Einstufung und zur Eichung einer Waage benutzt
	Waage der Eichklasse III nach Richtlinie 2014/31/EU
	Gerät ist konform mit Richtlinien der EU <ul style="list-style-type: none"> • M: Konformitätsmarke nach Richtlinie 2014/31/EU über nicht-selbsttätige Waagen (geeichte Modelle) • 24: (Beispiel: 2024) Jahr, in dem die Konformitätserklärung durchgeführt und die CE-Kennzeichnung angebracht wurde (geeichte Modelle) • 0102: Benannte Stelle Metrologie (geeichte Modelle) • 0123: Benannte Stelle Medizinprodukte
	Medizinprodukt gemäß Verordnung (EU) 2017/745
	Gerät ist konform mit Richtlinien des Vereinigten Königreiches <ul style="list-style-type: none"> • M: Konformitätsmarke nach Richtlinie UK SI 2016 Nr. 1152 über nichtselbsttätige Waagen (NAWIR) (geeichte Modelle) • 24: (Beispiel: 2024) Jahr, in dem die Konformitätserklärung durchgeführt und die UKCA-Kennzeichnung angebracht wurde (geeichte Modelle) • xxxx: Benannte Stelle Medizinprodukt des Vereinigten Königreiches • yyyy: Benannte Stelle Metrologie des Vereinigten Königreiches (geeichte Modelle)

Kennzeichen am Gerät und auf dem Typenschild	
Text/Symbol	Bedeutung
	Importeur/Repräsentant im Vereinigten Königreich: seca Ltd 40 Barn Street B5 5QB Birmingham United Kingdom
	Importeur/Repräsentant in der Schweiz: seca ag (schweiz) Medizinische Waagen und Messsysteme Schönmatt Str. 2 CH-4153 REINACH
	Typenschild an der Netzanschlussbuchse <ul style="list-style-type: none"> • Benötigte Versorgungsspannung in V • Maximale Stromaufnahme in mA • : Polung des Gerätesteckers beachten • : Gerät mit Gleichstrom betreiben • : Nur kompatible seca Netzgeräte verwenden
	Gerät nicht im Hausmüll entsorgen

Kennzeichen auf der Verpackung	
Symbol	Bedeutung
	Vor Nässe schützen
	Pfeile zeigen zur Oberseite des Produktes Aufrecht transportieren und lagern
	Zerbrechlich, nicht werfen oder fallen lassen
	Zulässige min. und max. Temperatur für Transport und Lagerung
	Zulässige min. und max. Luftfeuchtigkeit für Transport und Lagerung

Kennzeichen auf der Verpackung	
Symbol	Bedeutung
	Zulässiger min. und max. Luftdruck für Transport und Lagerung
	Verpackung hier öffnen
	Verpackungsmaterial kann über Recycling-Programme entsorgt werden

4 GERÄT IN BETRIEB NEHMEN

4.1 Lieferumfang

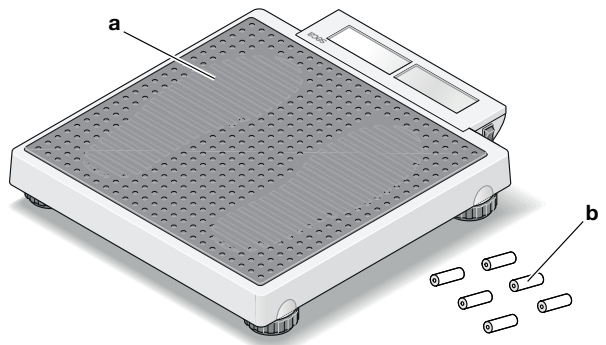

Pos.	Komponente	Stck.
a	Personenwaage	1
b	Batterie	6
–	Gebrauchsanweisung	1

4.2 Stromversorgung herstellen

Batterien einlegen

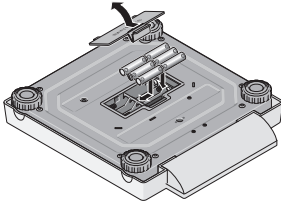

Sie benötigen 6 Batterien (Typ AA/1,5 V, im Lieferumfang enthalten).

1. Drücken Sie auf den Verschluss des Batteriefachs.
2. Nehmen Sie den Deckel des Batteriefachs ab.

ACHTUNG!

Geräteschaden

Gerät kann überhitzen und beschädigt werden.

- ▶ Achten Sie auf die korrekte Polung der Batterien (Markierungen im Batteriehalter).

3. Legen Sie die Batterien ein.

HINWEIS

Sollte die Anzeige **bAtt** im Display erscheinen, haben Sie eine der Batterien verkehrt herum eingelegt oder die Batterien sind leer.

4. Schließen Sie das Batteriefach.

Netzgerät anschließen (optional)

Die Waage kann mit einem Netzgerät (optionales Zubehör) betrieben werden.



WARNUNG!

Personen- und Geräteschaden durch falsche Netzgeräte

Handelsübliche Netzgeräte können eine höhere Spannung liefern, als auf ihnen angegeben ist. Das Messgerät kann überhitzen, in Brand geraten, schmelzen oder kurzgeschlossen werden.

- ▶ Verwenden Sie ausschließlich original seca Netzgeräte mit geregelter 12-Volt-Ausgangsspannung.

1. Stecken Sie den für Ihre Stromversorgung notwendigen Netzstecker auf das Netzgerät.
2. Stecken Sie den Gerätestecker des Netzgerätes in die Anschlussbuchse der Waage.
3. Stecken Sie das Netzgerät in eine Netzsteckdose.

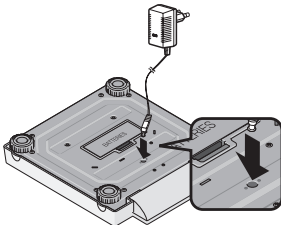

4.3 Gerät aufstellen und ausrichten



VORSICHT!

Fehlmessung durch falsch aufgestellte Geräte

Weiche Fußböden, z. B. Holzdielen, geben unter dem Gewicht des Patienten nach und verfälschen das Messergebnis. Falsche Umgebungsbedingungen oder fehlendes Ausrichten führen zu Messfehlern.

- ▶ Wählen Sie einen Aufstellungsort mit ebenem und stabilem Boden, um exakte Messergebnisse zu erreichen.
- ▶ Verwenden Sie das Gerät ausschließlich unter den bestimmungsgemäßen Umgebungsbedingungen, die im Abschnitt „Technische Daten“ aufgeführt sind.
- ▶ Richten Sie das Gerät vor dem Gebrauch und nach jedem Standortwechsel aus.

1. Stellen Sie das Gerät auf einen festen, ebenen Untergrund.
2. Richten Sie das Gerät durch Drehen der Fußschrauben so aus, dass sich die Luftblase der Libelle exakt in der Mitte des Kreises befindet.
3. Achten Sie darauf, dass das Gerät nur mit den Füßen Bodenkontakt hat.

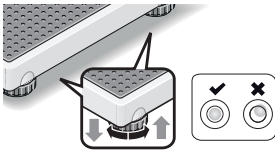

5 BEDIENUNG



VORSICHT! Personenschaden/Fehlmessung

- ▶ Führen Sie vor jeder Anwendung des Gerätes eine Funktionskontrolle durch, wie im entsprechenden Abschnitt dieser Gebrauchsanweisung beschrieben.

5.1 Gerät ein- und ausschalten

Gerät einschalten

- ✓ Die Waage ist unbelastet.
- ▶ Stellen Sie den EIN/AUS-Schalter auf die Position „I“.

EIN/AUS-Schalter

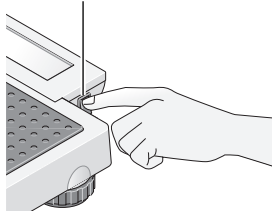

- ⇒ Im Display erscheint **SECA**.
- ⇒ Alle Elemente des Displays werden kurz angezeigt.
- ⇒ Die Waage ist betriebsbereit, wenn **0.0** im Display erscheint.



Gerät ausschalten

- ▶ Stellen Sie den EIN/AUS-Schalter auf die Position „O“.

EIN/AUS-Schalter

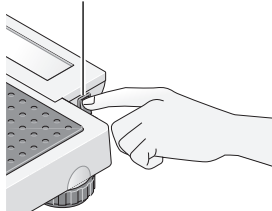

HINWEIS

Schalten Sie das Gerät vor dem Transport aus, damit während des Transports nicht aus Versehen die Taste **start** betätigt und Strom verbraucht wird.

Display ein- und ausschalten (Standby)

Taste start

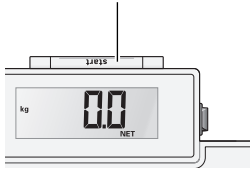

- ▶ Drücken Sie die Taste **start**.

HINWEIS

Das Display schaltet sich nach kurzer Zeit automatisch aus, wenn die Waage nicht belastet wird (nicht bei Betrieb mit Netzgerät).

5.2 Wiegen

Patient wiegen

- ✓ Die Waage ist unbelastet.

1. Falls sich die Waage nach der letzten Messung automatisch abgeschaltet hat, drücken Sie die Taste **start**.

ACHTUNG!**Geräteschaden**

Das Display ist empfindlich und kann bei Belastung beschädigt werden

- ▶ Stellen Sie sicher, dass der Patient nicht auf das Display tritt.



2. Bitten Sie den Patienten, sich auf die Waage zu stellen.
3. Lesen Sie das Messergebnis ab.





Gewicht dauerhaft anzeigen (Hold)

Wenn Sie die Funktion **Hold** aktivieren, wird das Gewicht nach Entlastung der Waage weiterhin angezeigt. So können Sie den Patienten versorgen, bevor Sie den Gewichtswert notieren.

✓ Die Waage ist unbelastet.

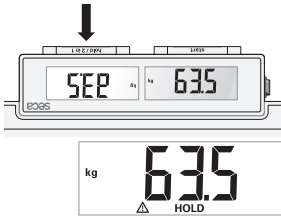
1. Bitten Sie den Patienten, sich auf die Waage zu stellen.
2. Tippen Sie die Taste **hold/2 in 1** an.
3. Warten Sie, bis der Gewichtswert nicht mehr blinkt.



⇒ Das Symbol  und die Meldung **HOLD** werden angezeigt.

4. Um die Funktion zu deaktivieren, tippen Sie die Taste **hold/2 in 1** an.

⇒ Das Symbol  und die Meldung **HOLD** werden nicht mehr angezeigt.

Säuglinge/ Kleinkinder wiegen (2 in 1)

Mit Hilfe der Funktion **2 in 1** können Sie das Gewicht von Säuglingen und Kleinkindern ermitteln. Dazu wird das Kind während des Wiegens von einem Erwachsenen auf dem Arm gehalten. Gehen Sie folgendermaßen vor:

1. Stellen Sie sicher, dass die Waage unbelastet ist.
2. Bitten Sie den Erwachsenen, sich auf die Waage zu stellen.
3. Lesen Sie das Messergebnis ab.
4. Tippen Sie die Taste **hold/2 in 1** an, bis die Meldung **NET** im Display erscheint.

⇒ Das Gewicht wird gespeichert.

⇒ **0.0** erscheint im Display.

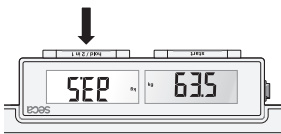



WARNUNG!

Fehlmessung durch wechselndes Ausgangsgewicht

Wenn das Kind zusammen mit einem anderen Erwachsenen gewogen wird, kann das Gewicht des Kindes nicht korrekt ermittelt werden.

- ▶ Stellen Sie sicher, dass das Kind immer mit dem Erwachsenen gewogen wird, mit dem das Ausgangsgewicht ermittelt wurde.
- ▶ Stellen Sie sicher, dass sich das Gewicht des Erwachsenen nicht ändert, z. B. durch Ablegen eines Kleidungsstückes.



5. Bitten Sie den Erwachsenen, das Kind mit auf die Waage zu nehmen.
 - ⇒ Das Gewicht des Kindes wird angezeigt.
 - ⇒ Das Symbol  sowie die Meldungen **HOLD** und **NET** werden angezeigt.
6. Lesen Sie das Messergebnis ab.
7. Bitten Sie den Erwachsenen, mit dem Kind die Waage zu verlassen.
8. Sie haben folgende Möglichkeiten, die Funktion **2 in 1** zu deaktivieren:
 - ▶ Taste **hold/2 in 1** antippen, bis das Symbol  sowie die Meldungen **HOLD** und **NET** nicht mehr angezeigt werden.
 - ▶ Gerät ausschalten.

6 HYGIENISCHE AUFBEREITUNG



WARNUNG!

Elektrischer Schlag

Das Gerät ist nicht stromlos, wenn die Ein-/Aus-Taste gedrückt wird und das Display erlischt. Bei der Anwendung von Flüssigkeiten am Gerät kann es zu einem elektrischen Schlag kommen.

- ▶ Stellen Sie vor jeder hygienischen Aufbereitung sicher, dass das Gerät ausgeschaltet ist.
- ▶ Ziehen Sie vor jeder hygienischen Aufbereitung den Netzstecker.
- ▶ Nehmen Sie vor jeder hygienischen Aufbereitung die Batterien aus dem Gerät.
- ▶ Stellen Sie sicher, dass keine Flüssigkeiten in das Gerät gelangen.



WARNUNG!

Infektionsgefahr

- ▶ Bereiten Sie das Gerät in regelmäßigen Abständen hygienisch auf, wie in diesem Abschnitt beschrieben.

ACHTUNG!

Geräteschaden

Ungeeignete Reinigungs- und Desinfektionsmittel können die empfindlichen Oberflächen des Gerätes beschädigen und die Bedienbarkeit beeinträchtigen.

- ▶ Verwenden Sie keine scharfen oder scheuernden Reinigungsmittel.
- ▶ Verwenden Sie keine organischen Lösungsmittel (z. B. Spiritus oder Benzin).

6.1 Reinigung

- ▶ Feuchten Sie bei Bedarf ein weiches Tuch mit einer milden Seifenlauge an und wischen Sie das Gerät damit ab.

6.2 Desinfektion

1. Desinfizieren Sie das Gerät in regelmäßigen Abständen mit einem für empfindliche Oberflächen und Acrylglas geeigneten Desinfektionsmittel (z. B. 70 % Ethanol).
2. Beachten Sie die Gebrauchsanweisung des Desinfektionsmittels.
3. Desinfizieren Sie das Gerät folgendermaßen:
 - ▶ Weiches Tuch mit Desinfektionsmittel anfeuchten und Gerät damit abwischen.
 - ▶ Fristen beachten, siehe Tabelle:

Frist	Komponente
Vor und nach jeder Messung mit direktem Hautkontakt	Wägeplattform
Bei Bedarf	<ul style="list-style-type: none">• Display• Tragetasche

6.3 Sterilisation

Die Sterilisation des Gerätes ist nicht zulässig.

7 FUNKTIONSKONTROLLE

- ▶ Führen Sie vor jeder Anwendung eine Funktionskontrolle durch.

Zu einer vollständigen Funktionskontrolle gehören:

- Sichtprüfung auf mechanische Beschädigung
- Prüfung der Ausrichtung des Gerätes
- Sicht- und Funktionsprüfung der Anzeigeelemente
- Funktionsprüfung aller im Abschnitt „Übersicht“ dargestellten Bedienelemente
- Funktionsprüfung des optionalen Zubehörs

Sollten Sie bei der Funktionskontrolle Fehler oder Abweichungen feststellen, versuchen Sie zunächst, den Fehler mit Hilfe des Abschnitts „Fehlerbehebung“ in diesem Dokument zu beheben.



VORSICHT!

Personenschäden

Wenn Sie bei der Funktionskontrolle Fehler oder Abweichungen feststellen, die nicht mit Hilfe des Abschnitts „Fehlerbehebung“ in diesem Dokument behoben werden können, dürfen Sie das Gerät nicht verwenden.

- ▶ Lassen Sie das Gerät durch den seca Service oder einen autorisierten Servicepartner reparieren.
- ▶ Beachten Sie den Abschnitt „Wartung“ in diesem Dokument.

8 FEHLERBEHEBUNG

Sollten während der Bedienung des Gerätes Störungen auftreten, versuchen Sie diese zunächst mit Hilfe der folgenden Tabelle selbst zu beseitigen. Sollte die Störung bestehen bleiben, wenden Sie sich an den seca Service oder einen autorisierten Servicepartner.

Störung	Ursache	Beseitigung
Waage zeigt kein Gewicht an, obwohl sie belastet wurde	Waage ist ausgeschaltet oder ohne Batterien	<ul style="list-style-type: none"> • Sicherstellen, dass die Waage eingeschaltet ist • Sicherstellen, dass Batterien eingelegt sind
Waage schaltet sich ein, z. B. während des Transportes	Taste start gedrückt	Bei Transporten den Ein-/Aus-Schalter auf „O“ stellen
Nach Transport oder Batteriewechsel zeigt die Waage ein Gewicht an, obwohl sie nicht belastet wurde	Waage hat falschen Nullpunkt ermittelt	Waage aus- und wieder einschalten
0.0 erscheint nicht vor dem Wiegen	Waage vor dem Einschalten belastet	<ul style="list-style-type: none"> • Waage entlasten • Waage aus- und wieder einschalten
Anzeige ---- vor dem Wiegen	Waage vor dem Einschalten belastet	<ul style="list-style-type: none"> • Waage entlasten • Waage aus- und wieder einschalten
Einzelnes Segment leuchtet ständig oder gar nicht	Display defekt	seca Service benachrichtigen
Anzeige: 	Spannung der Batterien lässt nach	Batterien wechseln
Anzeige: bAtt	Batterien leer oder falsch eingelegt	<ul style="list-style-type: none"> • Batterien wechseln • Batterien richtig herum einlegen
Anzeige: StOP	Höchstlast überschritten	Waage entlasten

Störung	Ursache	Beseitigung
Anzeige: Er + Zahl	Waage zu hoch belastet oder an einer Ecke zu stark belastet	<ul style="list-style-type: none"> • Waage entlasten oder Gewicht gleichmäßiger verteilen • Waage aus- und wieder einschalten • Falls das Problem weiterhin besteht, seca Service benachrichtigen

9 WARTUNG



VORSICHT!

Fehlmessungen durch fehlende oder unsachgemäße Eichung

- ▶ Lassen Sie eine Eichung nur durch autorisierte Personen durchführen.
- ▶ Lassen Sie immer eine Eichung durchführen, wenn eine oder mehrere Sicherungsmarken verletzt sind.

seca empfiehlt, vor der Eichung des Gerätes eine Wartung durchführen zu lassen.





VORSICHT!

Fehlmessungen durch unsachgemäße Wartung

- ▶ Lassen Sie Wartungen und Reparaturen ausschließlich durch den seca Service oder einen autorisierten Servicepartner durchführen.
- ▶ Den Servicepartner in Ihrer Nähe finden Sie unter www.seca.com.

10 TECHNISCHE DATEN

10.1 Allgemeine technische Daten

Abmessungen	
<ul style="list-style-type: none"> • Tiefe 360 mm • Breite 321 mm • Höhe 60 mm 	
Eigengewicht	ca. 4,0 kg/8.8 lbs
Umgebungsbedingungen, Betrieb	
<ul style="list-style-type: none"> • Temperatur +10 °C bis +40 °C (50 °F bis 104 °F) • Luftdruck 700 – 1060 hPa • Luftfeuchtigkeit 30 % – 80 % nicht kondensierend 	
Umgebungsbedingungen, Lagerung/ Transport	
<ul style="list-style-type: none"> • Temperatur -10 °C bis +65 °C (14 °F bis 149 °F) • Luftdruck 700 – 1060 hPa • Luftfeuchtigkeit 0 % – 95 % nicht kondensierend 	
Ziffernhöhe	20 mm
Stromversorgung	
<ul style="list-style-type: none"> • Batterien <ul style="list-style-type: none"> – Versorgungsspannung 9 V – Batterietyp 6 x Typ AA, 1,5 V, nicht aufladbar • Netzgerät (optional) <ul style="list-style-type: none"> – Versorgungsspannung 12 V – schutzisoliertes Gerät, Schutzklasse II (EN 60601-1)  	
Maximale Stromaufnahme	typisch 50 mA
Medizinprodukt gemäß Verordnung (EU) 2017/745	Klasse I mit Messfunktion
EN 60601-1: elektromedizinisches Gerät, Typ B	
Anwendungsteil gemäß IEC 60601-1	Trittfläche
Schutzart	IP20
Betriebsart	Dauerbetrieb

10.2 Gewichtsmessung

Eichung nach Richtlinie 2014/31/EU	Klasse III
Höchstlast	200 kg
Genauigkeit <ul style="list-style-type: none"> • 0 bis 50 kg ± 50 g • 50 kg bis 150 kg ± 100 g • 150 kg bis 200 kg ± 200 g 	
Teilung <ul style="list-style-type: none"> • 0 bis 150 kg 100 g • 150 kg bis 200 kg 200 g 	

11 OPTIONALES ZUBEHÖR

Zubehör	Artikelnummer
Tragetasche seca 421	421 00 00 009
Tragetasche seca 415	415 00 00 009
Stromversorgung: Switchmode-Netzgerät: 100-240 V~ / 50-60 Hz / 12 V= / min. 0,5 A	68 32 10 265 009 oder 68 32 10 270 009

12 ENTSORGUNG

12.1 Gerät entsorgen



Entsorgen Sie das Gerät nicht über den Hausmüll. Das Gerät muss sachgerecht als Elektronikschrott entsorgt werden. Beachten Sie Ihre jeweiligen nationalen Bestimmungen. Für weitere Auskünfte wenden Sie sich an den seca Service oder einen autorisierten Servicepartner.

12.2 Batterien und Akkus entsorgen



Werfen Sie verbrauchte Batterien und Akkus nicht in den Hausmüll, unabhängig davon, ob diese Schadstoffe enthalten oder nicht. Als Verbraucher sind Sie gesetzlich verpflichtet, Batterien und Akkus über kommunale Sammelstellen oder Sammelstellen des Handels zu entsorgen. Geben Sie Batterien und Akkus nur im vollständig entladenen Zustand ab.

13 GEWÄHRLEISTUNG

Für Mängel, die auf Material- oder Fabrikationsfehler zurückzuführen sind, gilt eine zweijährige Gewährleistungsfrist ab Lieferung. Alle beweglichen Teile, wie z. B. Batterien, Kabel, Netzgeräte, Akkus etc., sind hiervon ausgenommen. Mängel, die unter die Gewährleistung fallen, werden für den Kunden gegen Vorlage der Kaufquittung kostenlos behoben. Weitere Ansprüche können nicht berücksichtigt werden. Kosten für Hin- und Rücktransporte gehen zu Lasten des Kunden, wenn sich das Gerät an einem anderen Ort als dem Sitz des Kunden befindet. Bei Transportschäden können Gewährleistungsansprüche nur geltend gemacht werden, wenn für Transporte die komplette Originalverpackung verwendet und das Gerät darin gemäß dem originalverpackten Zustand gesichert und befestigt wurde. Bewahren Sie daher alle Verpackungsteile auf.

Es besteht keine Gewährleistung, wenn das Gerät durch Personen geöffnet wird, die hierzu nicht ausdrücklich von seca autorisiert worden sind.

Bitte wenden Sie sich im Gewährleistungsfall an Ihre seca Niederlassung oder den Händler, über den Sie das Produkt bezogen haben.

14 KONFORMITÄTSERKLÄRUNG



Hiermit erklärt die seca gmbh & co. kg, dass das Produkt den Bestimmungen der anwendbaren europäischen Richtlinien und Verordnungen entspricht. Die vollständige Konformitätserklärung finden Sie unter www.seca.com.

CONTENTS

1	Description of device	31	5	Operation	44
1.1	Intended use.....	31	5.1	Switching the device on and off.....	45
1.2	User qualification.....	31		Switching on the device Switching off the device	45
1.3	Patient target group.....	31		Switching the display on and off (standby).....	45
1.4	Contraindications	31	5.2	Weighing	46
1.5	Clinical benefit	31		Weighing a patient.....	46
1.6	Functional description	32		Permanently displaying the weight (Hold).....	46
2	Safety information	32		Weighing babies/ toddlers (2 in 1)	47
2.1	Safety information in these instructions for use .	32	6	Hygiene treatment	48
2.2	Basic safety information...	33	6.1	Cleaning.....	48
	Handling device.....	33	6.2	Disinfecting	49
	Preventing electric shock	34	6.3	Sterilizing	49
	Preventing injuries and infections	34	7	Function check.....	49
	Preventing damage to device	35	8	Troubleshooting	50
	Handling measuring results	36	9	Servicing	51
	Handling packaging material	36	10	Technical data	52
	Handling batteries and rechargeable batteries..	37	10.1	General technical data.....	52
3	Overview	38	10.2	Weight measurement.....	53
3.1	Controls	38	11	Optional accessories	53
3.2	Symbols in the display	39	12	Disposal	53
3.3	Labels	39	12.1	Disposing of the device	53
4	Starting up device.....	42	12.2	Disposing of batteries and rechargeable batteries.....	54
4.1	Scope of delivery.....	42	13	Warranty	54
4.2	Establishing power supply Inserting batteries.....	43	14	Declaration of conformity	54
	Connecting the power supply unit (optional)	43			
4.3	Setting up and aligning the device	44			

1 DESCRIPTION OF DEVICE

1.1 Intended use

The electronic flat scale supports physicians in decision-making regarding diagnosis or therapy, based on the patient's weight or weight changes.

1.2 User qualification

The device may only be used by persons with sufficient expertise.

1.3 Patient target group

The device is intended for persons of any age who can stand independently and who do not exceed the maximum weight capacity of the device. Babies and toddlers who cannot stand independently can be weighed using the **2 in 1** function whilst being held by an adult who can stand independently.

1.4 Contraindications

No contraindications are known.

1.5 Clinical benefit

The electronic flat scale supports physicians in decision-making regarding diagnosis or therapy, based on the measured weight.

By that, the electronic flat scale only provides an indirect clinical benefit.

The physician must perform additional examinations for an accurate diagnosis.

1.6 Functional description

Weight on this electronic personal scale is detected by four load cells.

The **2 in 1** function can be used to determine the weight of babies and toddlers. The child is held in an adult's arms during weighing to do this.

The scale is equipped with a double display: This enables the user and the patient to read off the measuring result simultaneously.

2 SAFETY INFORMATION

2.1 Safety information in these instructions for use



DANGER!

Used to identify an extremely hazardous situation. If you fail to take note of this information, serious irreversible or fatal injuries will occur.



WARNING!

Used to identify an extremely hazardous situation. If you fail to take note of this information, serious irreversible or fatal injuries may result.



CAUTION!

Used to identify a hazardous situation. If you fail to take note of this information, minor to moderate injuries may result.

NOTICE!

Used to identify possible incorrect usage of the device. If you fail to take note of this information, you may damage the device, or the measuring results may be incorrect.

NOTE

Includes additional information about use of the device.

2.2 Basic safety information

- Handling device**
- ▶ Please take note of the information in these instructions for use.
 - ▶ Keep the instructions for use in a safe place. The instructions for use are a component of the device and must be available at all times.
 - ▶ In the interest of patient safety, you and your patients are obliged to report serious events that occur in connection with this product to the manufacturer and to the authority responsible in your country.



DANGER!

Risk of explosion

- ▶ Do not use the device in an environment in which one of the following gases has accumulated:
 - oxygen
 - flammable anesthetics
 - other flammable substances/air mixtures



CAUTION!

Patient hazard, damage to device

- ▶ Have servicing carried out regularly as described in the relevant section of this document.
- ▶ Technical modifications may not be made to the device. The device does not contain any user-serviceable parts. Only have servicing and repairs performed by an authorized seca service partner. You can find your local service partner at www.seca.com.
- ▶ Use only seca original accessories and spare parts, otherwise seca will not grant any warranty.



CAUTION!

Patient hazard, malfunction

- ▶ Keep medical electrical devices such as high-frequency surgical equipment at a minimum distance of approx. 1 meter to prevent faulty measurements.
- ▶ Keep high-frequency equipment such as cell-phones at a minimum distance of approx. 1 meter to prevent faulty measurements.

- ▶ The actual transmission output of HF devices may require minimum distances of more than 1 meter. For details, go to www.seca.com.

Preventing electric shock



WARNING! **Electric shock**

- ▶ Set up devices which can be operated with a power supply unit so that the power supply socket is within easy reach and the power supply can be disconnected quickly.
- ▶ Ensure that your local electricity supply matches the details on the power supply unit.
- ▶ Never touch the power supply unit with wet hands.
- ▶ Do not use extension cables and multiple outlets.
- ▶ Ensure that cables are not crushed or damaged by sharp edges.
- ▶ Ensure that cables do not come into contact with hot objects.
- ▶ Do not operate the device at an altitude of more than 3000 m above sea level.

Preventing injuries and infections



WARNING! **Injury from falling**

- ▶ Ensure that the device is steady and level.
- ▶ Route connector cables (if present) so that neither users nor the patient can trip over them.
- ▶ Assist people with limited motor skills when they are getting up, e.g. from a wheelchair.
- ▶ Ensure that the patient does not step directly onto or off the edges of the weighing platform.
- ▶ Ensure that the patient steps onto and off the weighing platform slowly and safely.



WARNING! **Danger of slipping**

- ▶ Ensure that the weighing platform is dry before the patient steps onto it.
- ▶ Ensure that the patient has dry feet before stepping onto the weighing platform.

- ▶ Ensure that the patient steps onto and off the weighing platform slowly and safely.

**WARNING!****Risk of infection**

- ▶ Before and after every measurement, wash your hands to reduce the risk of cross-contamination and nosocomial infections.
- ▶ Should the patient have contagious diseases, subject the device to a hygiene treatment as described in the relevant section of these instructions for use immediately afterwards.
- ▶ Ensure that the patient does not have any open wounds or infectious skin alterations which may come into contact with the device.
- ▶ Subject the device to a hygiene treatment at regular intervals.

Preventing damage to device

NOTICE!**Damage to device**

- ▶ Ensure that fluids never get inside the device. These can destroy the electronics.
- ▶ For devices with power supply operation: Switch off the device before you disconnect the power supply unit from the power supply socket.
- ▶ For devices with power supply operation: If the device is not to be used for an extended period, disconnect the power supply unit from the power supply socket. Only then is the device de-energized.
- ▶ For devices with battery or rechargeable battery operation: If you are not using the device for an extended period of time, remove batteries or rechargeable batteries. Only then is the device de-energized.
- ▶ Do not drop the device.
- ▶ Do not subject the device to shocks or vibrations.
- ▶ Perform a function check before each use as described in the corresponding section in this document. Do not operate the device if it is not working properly or is damaged.

- ▶ Do not place the device in direct sunlight and ensure that it is not placed in the direct proximity of a heat source. The excessive temperatures could damage the electronics.
- ▶ Avoid rapid temperature fluctuations. If the device is transported so that a temperature difference of over 20 °C occurs, the device must be left to stand for at least 2 hours before it is switched on, otherwise condensation may form; this may damage the electronics.
- ▶ Use the device only in the intended ambient conditions outlined in the section entitled “Technical data”.
- ▶ Store the device only in the intended storage conditions outlined in the section entitled “Technical data”.
- ▶ Use only cleaning agents and disinfectants which match the details in the section entitled “Hygiene treatment”.
- ▶ For scales: Ensure that maximum capacity is not exceeded.

Handling measuring results

NOTICE! Inconsistent measuring results

- ▶ Before you save and continue using measured values determined using this device (e.g. in seca software or in an EMR system), ensure that the measured values are plausible.
- ▶ If measured values have been sent to seca software or to an EMR system, ensure before continuing to use them that the measured values are plausible and assigned to the correct patient.

Handling packaging material



WARNING! Risk of suffocation

- Packaging materials made of plastic film (bags) present a risk of suffocation.
- ▶ Store packaging material out of the reach of children.
 - ▶ If the original packaging material is no longer available, only use plastic bags with safety holes to reduce the risk of suffocation. Use recyclable materials if possible.

Handling batteries and rechargeable batteries

NOTE

Store the original packaging material for future use (e.g. returning for servicing).



WARNING!

Injury

Batteries and rechargeable batteries contain harmful substances which may explode and so escape if not handled properly.

- ▶ Do not try to recharge batteries.
- ▶ Do not expose batteries/rechargeable batteries to heat.
- ▶ Do not burn batteries/rechargeable batteries.
- ▶ If harmful substances are leaking out, avoid contact with the skin, eyes, and mucous membranes. Rinse affected areas of the body with plenty of clean water and seek medical help at once.

NOTICE!

Damage to device and malfunction due to incorrect handling

- ▶ Use only the type of battery/rechargeable battery quoted in this document.
- ▶ Always replace all batteries/rechargeable batteries at the same time.
- ▶ Do not short-circuit batteries/rechargeable batteries.
- ▶ If you do not use the device for an extended period of time, remove the batteries/rechargeable batteries. This prevents acid from leaking into the device.
- ▶ If harmful substances have penetrated the device, do not continue using it. Have the device checked by an authorized service partner and repaired if necessary.

3 OVERVIEW

3.1 Controls

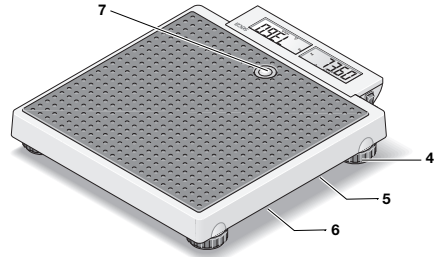
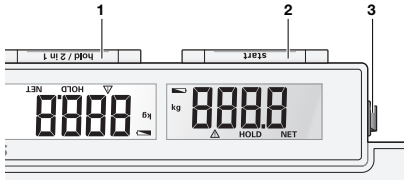

Item	Control	Function
1	hold/2 in 1 key	<ul style="list-style-type: none"> Activates the Hold function Starts the 2 in 1 function for weighing babies and toddlers
2	start key	Starts the weighing function
3	On/off switch	Switches the scale on and off
4	Foot screw	4 pcs, for precise alignment
5	Power supply connection	For connecting a power supply unit available as an option
6	Battery compartment	Takes 6 AA-type batteries (AA/1.5 V)
7	Spirit level	Indicates whether the device is horizontal



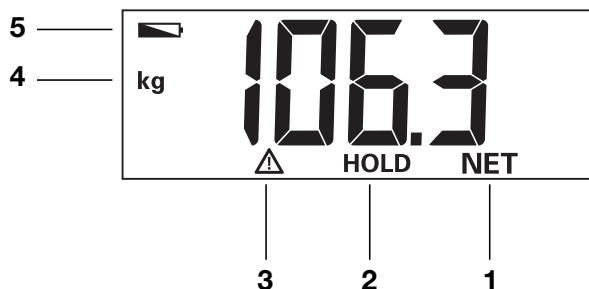



3.2 Symbols in the display

















Item	Symbol	Meaning
1	NET	Tare function active
2	HOLD	Hold function active
3		Non-verifiable function active
4	kg	Weight in kilograms
5		Batteries are low



3.3 Labels

Markings on the device and on the type plate	
Text/symbol	Meaning
	Name and address of manufacturer, date of manufacture
UDI	Unique Device Identification (product identification number as per Directive (EU) 2017/745)
	Article number
	Serial number
GAL	Value in m/s^2 (model-dependent) <ul style="list-style-type: none"> Gravitational acceleration on earth Depends on the intended location
ProdID	seca product identification number

Markings on the device and on the type plate	
Text/symbol	Meaning
Approval Type	Type designation of design approval
Mat.No.	Variant number
	Follow instructions for use
	Medical electrical device, Type B
IP20	Type of protection to IEC 60529: <ul style="list-style-type: none"> • Protection against ingress of solid foreign bodies with a diameter of over 12.5 mm • Protection against access with fingers • No protection from ingress of water
e	Value in units of mass Used to classify and verify a scale
	Class III scale in accordance with Directive 2014/31/EU
	Device complies with EU directives <ul style="list-style-type: none"> • M: Conformity label in compliance with directive 2014/31/EU for non-automatic scales (verified models) • 24: (Example: 2024) Year in which declaration of conformity was implemented and the CE label was applied (verified models) • 0102: Notified Body for Metrology (verified models) • 0123: Notified Body for Medical Devices
	Medical device in accordance with Regulation (EU) 2017/745
	Device complies with United Kingdom directives <ul style="list-style-type: none"> • M: Conformity label in compliance with UK directive SI 2016 no. 1152 for non-automatic scales (NAWIR) (verified models) • 24: (Example: 2024) Year in which declaration of conformity was implemented and the UKCA label was applied (verified models) • xxxx: Notified Body for Medical Devices of the United Kingdom • yyyy: Notified Body for Metrology of the United Kingdom (verified models)

Markings on the device and on the type plate	
Text/symbol	Meaning
 	Importer/representative in the United Kingdom: seca Ltd 40 Barn Street B5 5QB Birmingham United Kingdom
 	Importer/representative in Switzerland: seca ag (schweiz) Medizinische Waagen und Messsysteme Schön matt Str. 2 CH-4153 REINACH
	Type plate on the power supply connection socket <ul style="list-style-type: none"> • Power supply voltage required in V • Maximum current consumption in mA • : Note polarity of device connector • : Operate device with direct current • : Use compatible seca power supply units only
	Do not dispose of device in household waste

Markings on the packaging	
Symbol	Meaning
	Protect from moisture
	Arrows indicate top of product Transport and store in an upright position
	Fragile, do not throw or drop
	Permitted min. and max. temperature for transport and storage
	Permitted min. and max. humidity for transport and storage

Markings on the packaging	
Symbol	Meaning
	Permitted min. and max. air pressure for transport and storage
	Open packaging here
	Packaging material can be disposed of through recycling programs

4 STARTING UP DEVICE

4.1 Scope of delivery

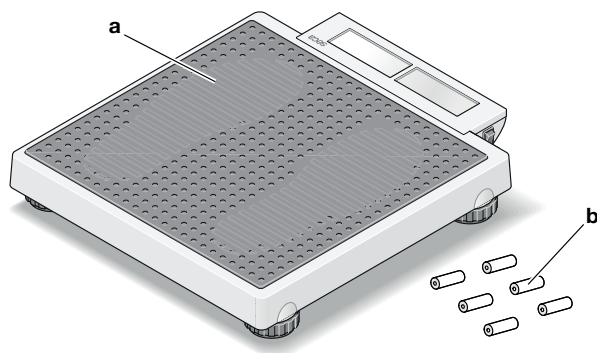

Item	Component	Pcs.
a	Personal scale	1
b	Battery	6
–	Instructions for use	1

4.2 Establishing power supply

Inserting batteries

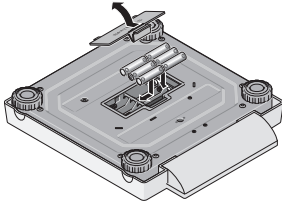

You need 6 batteries (type AA/1.5 V, included in scope of delivery).

1. Press on the latch of the battery compartment.
2. Remove the cover of the battery compartment.

NOTICE!

Damage to device

Device may overheat and become damaged.

- ▶ Ensure the correct polarity of the batteries (markings in the battery holder).

3. Insert the batteries.

NOTE

If **bAtt** appears in the display, you have inserted one of the batteries the wrong way round or the batteries have discharged.

4. Close the battery compartment.

Connecting the power supply unit (optional)

The scale can be operated with a power supply unit (optional accessory).



WARNING!

Personal injury or damage to the device as a result of incorrect power supply units

Conventional power supply units may deliver a higher voltage than is indicated on them. The measuring device may overheat, catch fire, melt or short-circuit.

- ▶ Use only original seca power supply units with a controlled 12 V output voltage.

1. Insert the connector required for your power supply unit into the power supply unit.
2. Insert the device connector of the power supply unit into the connecting socket of the scale.
3. Plug the power supply unit into a power supply socket.

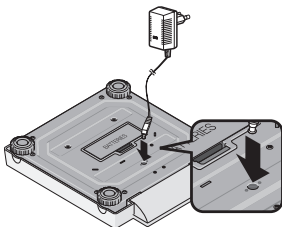

4.3 Setting up and aligning the device



CAUTION!

Faulty measurement as a result of devices being set up incorrectly

Soft floors (wooden boards, for example) give under the patient's weight and falsify the measuring result. Incorrect ambient conditions or lack of alignment lead to measurement errors.

- ▶ Select a setup location with a level, stable floor in order to achieve precise measuring results.
- ▶ Use the device only in the intended ambient conditions outlined in the section entitled "Technical data".
- ▶ Align the device before using it and every time it changes location.

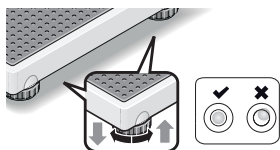

1. Place the device on a firm, level surface.
2. Align the device by turning the foot screws so that the air bubble of the spirit level is in the exact center of the circle.
3. Ensure that only the feet of the device are in contact with the ground.

5 OPERATION



CAUTION!

Personal injury/faulty measurement

- ▶ Before using the device each time, perform a function check as described in the corresponding section of these instructions for use.

5.1 Switching the device on and off

Switching on the device

- ✓ The scale has no load.
- ▶ Set the ON/OFF switch to position “I”.

ON/OFF switch

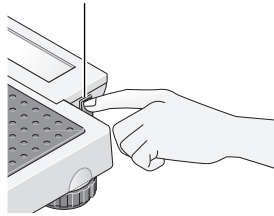

- ⇒ **SECA** appears in the display.
- ⇒ All the elements of the display are shown briefly.
- ⇒ The scale is operational when **0.0** appears in the display.



Switching off the device

- ▶ Set the ON/OFF switch to position “O”.

ON/OFF switch

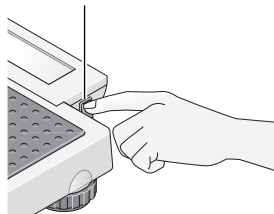

NOTE

Switch off the device before transporting it so that the **start** key is not accidentally pressed during transport, so wasting power.

Switching the display on and off (standby)

start key

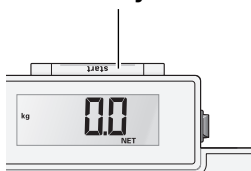

- ▶ Press the **start** key.

NOTE

The display switches off automatically after a short time if there is no load on the scale (not when operated with a power supply unit).

5.2 Weighing

Weighing a patient

✓ The scale has no load.

1. If the scale switched off automatically after the last measurement, press the **start** key.

NOTICE!

Damage to device

The display is sensitive and may be damaged under load

- ▶ Make sure that the patient does not step on the display.



2. Ask the patient to step onto the scale.
3. Read off the measuring result.





Permanently displaying the weight (Hold)

When the **Hold** function is activated, the weight is still displayed after the weight has been removed from the scale. This enables you to attend to the patient before recording the weight value.

✓ The scale has no load.

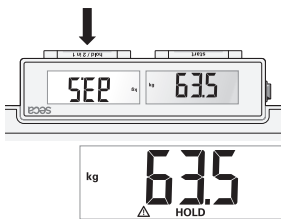
1. Ask the patient to step onto the scale.
2. Press the **hold/2 in 1** key.
3. Wait until the weight has stopped flashing.



⇒ The  symbol and the **HOLD** message are displayed.

4. To deactivate the function, press the **hold/2 in 1** key.
⇒ The  symbol and the **HOLD** message are no longer displayed.

Weighing babies/ toddlers (2 in 1)



The **2 in 1** function can be used to determine the weight of babies and toddlers. The child is held in an adult's arms during weighing to do this. Proceed as follows:

1. Ensure that there is no load on the scale.
2. Ask the adult to stand on the scale.
3. Read off the measuring result.
4. Keep the **hold/2 in 1** key depressed until the message **NET** appears in the display.
 - ⇒ The weight is saved.
 - ⇒ **0.0** appears in the display.





WARNING!

Faulty measurement as a result of initial weight changing

If the child is weighed together with a different adult, it will not be possible to determine the child's weight correctly.

- ▶ Ensure that the child is always weighed with the adult with whom the initial weight was determined.
- ▶ Ensure that the adult's weight does not change - as a result of their taking off a piece of clothing, for example.



5. Ask the adult to get onto the scale holding the child.
 - ⇒ The child's weight is displayed.
 - ⇒ The symbol  and the messages **HOLD** and **NET** are displayed.
6. Read off the measuring result.
7. Ask the adult to get off the scale with the child.
8. You have the following options for deactivating the **2 in 1** function:
 - ▶ Keep the **hold/2 in 1** key depressed until the symbol  and the messages **HOLD** and **NET** are no longer displayed.
 - ▶ Switch off the device.

6 HYGIENE TREATMENT



WARNING! **Electric shock**

The device is not de-energized when the on/off button is pressed and the display goes out. Use of fluids on the device may cause an electric shock.

- ▶ Before each hygiene treatment, ensure that the device is switched off.
- ▶ Disconnect the power supply connector before each hygiene treatment.
- ▶ Take the batteries out of the device before every hygiene treatment.
- ▶ Ensure that no fluids penetrate the device.



WARNING! **Risk of infection**

- ▶ Subject the device to a hygiene treatment at regular intervals as described in this section.

NOTICE!

Damage to device

Unsuitable cleaning agents and disinfectants may damage the sensitive surfaces of the device and lead to transparent components becoming clouded.

- ▶ Do not use aggressive or abrasive cleaning agents.
- ▶ Do not use organic solvents (e.g. white spirit or petroleum spirit).

6.1 Cleaning

- ▶ If required, moisten a soft cloth with a mild soap solution and wipe the device over with it.

6.2 Disinfecting

1. Disinfect the device at regular intervals with a disinfectant suitable for sensitive surfaces and acrylic glass (e.g. 70 % ethanol).
2. Follow the instructions for use of the disinfectant.
3. Disinfect the device as follows:
 - ▶ Moisten a soft cloth with disinfectant and wipe down the device with it.
 - ▶ Comply with the intervals, see table:

Interval	Component
Before and after every measurement with direct skin contact	Weighing platform
As required	<ul style="list-style-type: none"> • Display • Carry case

6.3 Sterilizing

The device must not be sterilized.

7 FUNCTION CHECK

- ▶ Perform a function check before each use.

A complete function check includes:

- A visual inspection for mechanical damage
- A test of the alignment of the device
- A visual and function check of the display elements
- A function check of all the controls shown in the section entitled “Overview”
- A function check of the optional accessories

If you find faults or deviations during the function check, first try to remedy the fault with the aid of the “Troubleshooting” section in this document.



CAUTION!
Personal injury

If you find faults or deviations during the function check which you are unable to remedy with the aid of the “Troubleshooting” section in this document, you must not use the device.

- ▶ Have the device repaired by seca Service or an authorized service partner.
- ▶ Follow the section entitled “Servicing” in this document.

8 TROUBLESHOOTING

If faults occur when operating the device, first attempt to remedy them yourself using the following table. If the fault persists, contact seca Service or an authorized service partner.

Fault	Cause	Remedy
The scale does not display a weight although a load was placed on it	Scale is switched off or without batteries	<ul style="list-style-type: none">• Check that the scale is switched on• Check that batteries are inserted
Scale switches itself on, e.g. during transport	start key pressed	Set the On/off switch to “O” when transporting
The scale displays a weight after transport or a battery replacement although no load has been placed on it	Scale has determined an incorrect zero point	Switch off the scale, then switch it back on again
0.0 does not appear before weighing	Scale had load on it before being switched on	<ul style="list-style-type: none">• Remove the load from the scale• Switch off the scale, then switch it back on again
---- displayed before weighing	Scale had load on it before being switched on	<ul style="list-style-type: none">• Remove the load from the scale• Switch off the scale, then switch it back on again

Fault	Cause	Remedy
Single segment is illuminated continuously or not at all	Display faulty	Inform seca Service
Display: 	Battery voltage is dropping	Replace the batteries
Display: bAtt	Batteries discharged or not inserted	<ul style="list-style-type: none"> • Replace the batteries • Insert the batteries the right way round
Display: StOP	Maximum capacity exceeded	Remove the load from the scale
Display: Er + figure	Too high a load on the scale or too high a load in one corner	<ul style="list-style-type: none"> • Remove the load from the scale or distribute the weight more evenly • Switch off the scale, then switch it back on again • If the problem persists, inform seca Service

9 SERVICING



CAUTION!

Faulty measurements as a result of verification being performed poorly or not at all

- ▶ Have verification performed only by authorized persons.
- ▶ Always have verification performed if one or more quality seals are damaged.

seca recommends having your device serviced prior to verification.





CAUTION!

Faulty measurements as a result of poor servicing

- ▶ Have servicing and repairs carried out exclusively by seca Service or an authorized service partner.
- ▶ You can find your local service partner at www.seca.com.

10 TECHNICAL DATA

10.1 General technical data

Dimensions <ul style="list-style-type: none"> • Depth 360 mm • Width 321 mm • Height 60 mm 	
Net weight	Approx. 4.0 kg/ 8.8 lbs
Ambient conditions, operation <ul style="list-style-type: none"> • Temperature +10 °C to +40 °C (50 °F to 104 °F) • Air pressure 700 – 1060 hPa • Humidity 30 % – 80 %, no condensation 	
Ambient conditions, storage/transport <ul style="list-style-type: none"> • Temperature -10 °C to +65 °C (14 °F to 149 °F) • Air pressure 700 – 1060 hPa • Humidity 0 % – 95 %, no condensation 	
Height of digits	20 mm
Power supply <ul style="list-style-type: none"> • Batteries <ul style="list-style-type: none"> – Supply voltage 9 V – Battery type 6 x type AA, 1.5 V, not rechargeable • Power supply unit (optional) <ul style="list-style-type: none"> – Supply voltage 12 V – Insulated device, protection class II (EN 60601-1)  	
Maximum current consumption	Typically 50 mA
Medical device in accordance with Regulation (EU) 2017/745	Class I with measuring function
EN 60601-1: Medical electrical equipment, type B	
Application part in line with IEC 60601-1	Tread area
Type of protection	IP20
Duty cycle	Continuous duty

17-10-07-592-100d_2025-02S

10.2 Weight measurement

Verification in line with Directive 2014/31/EU	Class III
Maximum capacity	200 kg
Accuracy <ul style="list-style-type: none"> • 0 to 50 kg • 50 kg to 150 kg • 150 kg to 200 kg 	<ul style="list-style-type: none"> ± 50 g ± 100 g ± 200 g
Graduation <ul style="list-style-type: none"> • 0 to 150 kg • 150 kg to 200 kg 	<ul style="list-style-type: none"> 100 g 200 g

11 OPTIONAL ACCESSORIES

Accessory	Article number
seca 421 carry case	421 00 00 009
seca 415 carry case	415 00 00 009
Power supply: Switch-mode power supply unit: 100-240 V~/50-60 Hz/12 V=/min. 0.5 A	68 32 10 265 009 or 68 32 10 270 009

12 DISPOSAL

12.1 Disposing of the device



Do not dispose of the device in your household waste. The device must be properly disposed of as electronic scrap. Follow your respective national regulations. For more information, please contact seca Service or an authorized service partner.

12.2 Disposing of batteries and rechargeable batteries



Do not dispose of used batteries and rechargeable batteries in household waste, regardless of whether they contain harmful substances or not. As a consumer, you are legally obliged to dispose of batteries and rechargeable batteries via local authority collection points or trade collection points. Only dispose of batteries and rechargeable batteries once they are completely discharged.

13 WARRANTY

There is a two-year warranty period from delivery for defects attributable to poor materials or workmanship. All movable parts, e.g. batteries, cables, power supply units, rechargeable batteries etc. are exempt. Defects which come under the warranty will be repaired for the customer free of charge against proof of purchase. Additional claims cannot be considered. Costs of transport to and from seca are the responsibility of the customer if the device is located somewhere other than the customer's headquarters. In the event of transport damage, claims under warranty can only be made if the complete original packaging was used for transport and the device was secured and fastened in it according to its originally packaged condition. You should therefore keep all packaging parts.

The warranty will be voided if the device is opened by persons not expressly authorized by seca to do so.

In the event of a warranty issue, please contact your local seca office or the dealer from whom you ordered the product.

14 DECLARATION OF CONFORMITY



seca gmbh & co. kg hereby declares that the product complies with the terms of the applicable European directives and regulations. The unabridged declaration of conformity can be found at www.seca.com.

TABLE DES MATIÈRES

1	Description de l'appareil	56	5	Utilisation.....	70
1.1	Domaine d'utilisation	56	5.1	Allumer et éteindre l'appareil	70
1.2	Qualification de l'utilisateur	56		Mettre l'appareil sous tension	70
1.3	Groupe de patients ciblé ..	56		Éteindre l'appareil.....	71
1.4	Contre-indications	56		Allumer et éteindre l'écran (veille)	71
1.5	Utilité clinique	56	5.2	Peser.....	72
1.6	Description du fonctionnement.....	57		Peser le patient	72
2	Consignes de sécurité.....	57		Afficher le poids en permanence (Hold)	72
2.1	Consignes de sécurité de ce mode d'emploi.....	57		Peser les nourrissons/ les jeunes enfants (2 in 1).....	73
2.2	Consignes de sécurité fondamentales.....	58	6	Décontamination.....	74
	Utilisation de l'appareil .	58	6.1	Nettoyage	74
	Éviter les décharges électriques	59	6.2	Désinfection	75
	Éviter les blessures et les infections.....	60	6.3	Stérilisation	75
	Éviter les dommages matériels	61	7	Contrôle fonctionnel	75
	Exploitation des résultats de mesure	62	8	Dépannage	76
	Utilisation du matériel d'emballage	62	9	Maintenance	77
	Manipulation des piles et des batteries.....	63	10	Caractéristiques techniques....	78
3	Aperçu.....	64	10.1	Caractéristiques techniques générales.....	78
3.1	Éléments de commande...	64	10.2	Mesure du poids.....	79
3.2	Symboles à l'écran	65	11	Accessoires optionnels	79
3.3	Marquages.....	65	12	Élimination	80
4	Mise en service de l'appareil ...	68	12.1	Éliminer l'appareil	80
4.1	Éléments livrés	68	12.2	Éliminer les piles et batteries.....	80
4.2	Établir l'alimentation électrique.....	69	13	Garantie	80
	Insérer les piles.....	69	14	Déclaration de conformité	81
	Raccorder l'adaptateur secteur (option).....	69			
4.3	Installer et aligner l'appareil	70			

1 DESCRIPTION DE L'APPAREIL

1.1 Domaine d'utilisation

Le pèse-personne plat électronique aide les médecins à prendre des décisions de diagnostic ou de thérapie basées sur le poids ou les variations de poids du patient.

1.2 Qualification de l'utilisateur

L'appareil doit être utilisé uniquement par des personnes disposant des compétences suffisantes.

1.3 Groupe de patients ciblé

L'appareil est prévu pour des personnes de tous les âges qui peuvent tenir debout de manière autonome et ne dépassent pas la capacité de poids de l'appareil. Les nourrissons et les jeunes enfants qui ne peuvent pas tenir debout de manière autonome peuvent être pesés avec la fonction **2 in 1** en étant soutenus par un adulte qui peut tenir debout de manière autonome.

1.4 Contre-indications

Aucune contre-indication n'est connue.

1.5 Utilité clinique

Le pèse-personne plat électronique aide les médecins à prendre des décisions de diagnostic ou de thérapie basées sur le poids mesuré.

Son utilité clinique est donc uniquement indirecte.

Pour élaborer un diagnostic exact, le médecin doit effectuer des examens supplémentaires.

1.6 Description du fonctionnement

Sur ce pèse-personne électronique, la mesure du poids se fait à l'aide de quatre cellules de pesée.

La fonction **2 in 1** permet de déterminer le poids des nourrissons et des jeunes enfants. Pour cela, un adulte doit tenir l'enfant dans ses bras pendant la pesée.

La balance est dotée d'un écran double : l'utilisateur et le patient peuvent ainsi lire simultanément le résultat de mesure.

2 CONSIGNES DE SÉCURITÉ

2.1 Consignes de sécurité de ce mode d'emploi



DANGER !

Désigne une situation de danger exceptionnelle. Le non-respect de cette indication entraîne des blessures irréversibles ou mortelles.



AVERTISSEMENT !

Désigne une situation de danger exceptionnelle. Le non-respect de cette indication peut entraîner des blessures irréversibles ou mortelles.



PRUDENCE !

Désigne une situation de danger. Le non-respect de cette indication peut entraîner des blessures légères ou moyennes.

ATTENTION !

Désigne une possible utilisation incorrecte de l'appareil. Le non-respect de cette indication peut entraîner des dommages à l'appareil ou générer des résultats de mesure erronés.

REMARQUE

Contient des informations supplémentaires relatives à l'utilisation de cet appareil.

2.2 Consignes de sécurité fondamentales

Utilisation de l'appareil

- ▶ Respectez les consignes de ce mode d'emploi.
- ▶ Conservez précieusement le mode d'emploi. Le mode d'emploi fait partie de l'appareil et doit toujours être disponible.
- ▶ Dans l'intérêt de la sécurité des patients, vous êtes dans l'obligation, tout comme vos patients, de signaler au fabricant et à l'autorité compétente dans votre pays tout incident grave survenu en liaison avec ce produit.



DANGER !

Risque d'explosion

- ▶ N'utilisez pas l'appareil dans un environnement concentrant les gaz suivants :
 - Oxygène
 - Anesthésiques inflammables
 - Autres mélanges air-substances inflammables



PRUDENCE !

Mise en danger du patient, dommages matériels

- ▶ Prévoyez une maintenance régulière, comme décrit dans la section correspondante de ce document.
- ▶ Il est interdit de procéder à des modifications techniques sur l'appareil. L'appareil ne contient aucune pièce nécessitant un entretien par l'utilisateur. La maintenance et les réparations doivent être exclusivement confiées à un partenaire S.A.V. seca agréé. Pour trouver le partenaire S.A.V. le plus proche, consultez le site www.seca.com.
- ▶ Utilisez uniquement des accessoires et pièces de rechange seca d'origine. Sinon, seca n'accordera aucune garantie.

**PRUDENCE !****Mise en danger du patient, dysfonctionnement**

- ▶ Respectez une distance minimale d'env. 1 mètre avec les autres appareils électromédicaux, par ex. les appareils de chirurgie à haute fréquence, pour éviter des mesures erronées.
- ▶ Respectez une distance minimale d'env. 1 mètre avec les appareils HF, par ex. les téléphones mobiles, pour éviter des mesures erronées.
- ▶ La puissance d'émission réelle des appareils HF peut nécessiter le respect de distances minimales supérieures à 1 mètre. Plus de détails sous www.seca.com.

Éviter les décharges électriques**AVERTISSEMENT !****Décharge électrique**

- ▶ Posez les appareils, pouvant fonctionner avec un adaptateur secteur, de sorte que la prise murale soit d'accès facile et que la coupure du secteur puisse être réalisée rapidement.
- ▶ Assurez-vous que votre alimentation secteur locale correspond aux indications sur l'adaptateur secteur.
- ▶ Ne saisissez jamais l'adaptateur secteur avec les mains humides.
- ▶ N'utilisez pas de rallonges ni de multiprises.
- ▶ Veillez également à ce que le câble ne soit ni écrasé ni endommagé par des objets à arêtes vives.
- ▶ Veillez à ce que le câble n'entre en contact avec aucun objet brûlant.
- ▶ N'utilisez pas l'appareil à une altitude supérieure à 3 000 m au-dessus du niveau de la mer.

Éviter les blessures et les infections



AVERTISSEMENT ! **Blessures par chute**

- ▶ Assurez-vous que l'appareil repose sur une surface solide et plane.
- ▶ Disposez le câble de raccordement (le cas échéant) de manière à ce que ni l'utilisateur ni le patient ne puisse trébucher.
- ▶ Soutenez les personnes à mobilité réduite, par ex. en les aidant à se lever de leur chaise roulante.
- ▶ Assurez-vous que le patient ne se tient pas trop près du bord de la plateforme de pesée ni ne la quitte.
- ▶ Assurez-vous que le patient monte lentement et en toute sécurité sur la plateforme de pesée.



AVERTISSEMENT ! **Risque de glissement**

- ▶ Assurez-vous que la plateforme de pesée est sèche avant que le patient ne monte dessus.
- ▶ Assurez-vous que les pieds du patient sont secs avant qu'il ne monte sur la plateforme de pesée.
- ▶ Assurez-vous que le patient monte lentement et en toute sécurité sur la plateforme de pesée.



AVERTISSEMENT ! **Risque d'infection**

- ▶ Lavez-vous les mains avant et après chaque mesure afin de réduire le risque de contaminations croisées et d'infections nosocomiales.
- ▶ Si le patient a des maladies contagieuses, désinfectez l'appareil immédiatement après son utilisation comme décrit dans le paragraphe correspondant de ce mode d'emploi.
- ▶ Assurez-vous que le patient ne présente pas de plaie ouverte ni de modifications cutanées infectieuses qui pourraient entrer en contact avec l'appareil.
- ▶ Désinfectez l'appareil à intervalles réguliers.

Éviter les dommages matériels

ATTENTION !

Domage matériel

- ▶ Veillez à toujours éviter la pénétration de liquides à l'intérieur de l'appareil. Cela pourrait détruire les composants électroniques.
- ▶ Pour les appareils à fonctionnement sur secteur : Mettez l'appareil hors tension avant de débrancher l'adaptateur secteur de la prise.
- ▶ Pour les appareils à fonctionnement sur secteur : en cas de non-utilisation prolongée de l'appareil, débranchez l'adaptateur secteur de la prise. Vous aurez ainsi la garantie que l'appareil est hors tension.
- ▶ Pour les appareils à fonctionnement sur piles ou sur batteries : si vous n'utilisez pas l'appareil pendant une période prolongée, retirez les piles jetables ou rechargeables. Vous aurez ainsi la garantie que l'appareil est hors tension.
- ▶ Ne faites pas tomber l'appareil.
- ▶ Ne soumettez pas l'appareil à des secousses ou des vibrations.
- ▶ Effectuez un contrôle fonctionnel avant chaque utilisation, comme décrit dans la section correspondante de ce document. N'utilisez pas l'appareil s'il ne fonctionne pas correctement ou s'il est endommagé.
- ▶ N'exposez pas l'appareil à la lumière directe du soleil et assurez-vous qu'aucune source de chaleur ne se trouve à proximité directe. Les températures excessives risquent d'endommager les composants électroniques.
- ▶ Évitez les variations de températures rapides. Si une opération de transport occasionne une différence de température supérieure à 20 °C, l'appareil doit rester au repos pendant au moins 2 heures avant la mise sous tension. Sinon, un dépôt d'eau de condensation risque d'endommager les composants électroniques.
- ▶ Utilisez l'appareil uniquement dans les conditions ambiantes appropriées, qui sont mentionnées dans la section « Caractéristiques techniques ».

Exploitation des résultats de mesure

- ▶ Stockez l'appareil uniquement dans les conditions de stockage appropriées, qui sont mentionnées dans la section « Caractéristiques techniques ».
- ▶ Utilisez uniquement des produits de nettoyage et des désinfectants conformes aux indications de la section « Décontamination ».
- ▶ Pour les balances : assurez-vous que la charge maximale n'est pas dépassée.

ATTENTION !

Résultats de mesure incohérents

- ▶ Avant d'enregistrer les valeurs mesurées avec cet appareil (par ex. dans un logiciel seca ou dans un système d'information) en vue d'une exploitation ultérieure, assurez-vous qu'elles sont plausibles.
- ▶ Si des valeurs mesurées ont été transmises à un logiciel seca ou à un système d'information, assurez-vous qu'elles sont plausibles et affectées au bon patient avant toute exploitation ultérieure.

Utilisation du matériel d'emballage



AVERTISSEMENT !

Risque d'asphyxie

Les matériaux d'emballage en film plastique (sacs) présentent un risque d'asphyxie.

- ▶ Conservez le matériel d'emballage hors de la portée des enfants.
- ▶ Si le matériel d'emballage d'origine n'est plus disponible, utilisez exclusivement des sacs plastiques munis de perforations de sécurité afin de réduire le risque d'asphyxie. Dans la mesure du possible, utilisez des matières recyclables.

REMARQUE

Conservez le matériel d'emballage d'origine en vue d'une utilisation ultérieure (par ex. retour de l'appareil à des fins de maintenance).

Manipulation des piles et des batteries



AVERTISSEMENT !

Blessure

Piles et batteries contiennent des substances toxiques qui peuvent être libérées sous forme d'explosion en cas de manipulation inappropriée.

- ▶ N'essayez pas de recharger les piles jetables.
- ▶ Ne chauffez pas les piles/batteries.
- ▶ Ne brûlez pas les piles/batteries.
- ▶ Si des substances toxiques s'écoulent des batteries, évitez tout contact avec la peau, les yeux et les muqueuses. Rincez les zones du corps affectées abondamment à l'eau claire et consultez immédiatement un médecin.

ATTENTION !

Dompage matériels et dysfonctionnement dus à une manipulation inappropriée

- ▶ Utilisez exclusivement le type de pile/batterie indiqué dans ce document.
- ▶ Remplacez toujours l'ensemble des piles/batteries simultanément.
- ▶ Ne court-circuitez pas les piles/batteries.
- ▶ En cas de non-utilisation pendant une période prolongée, retirez les piles/batteries. Cela permet d'éviter la pénétration de substances toxiques dans l'appareil.
- ▶ Si des substances toxiques ont pénétré dans l'appareil, ne continuez pas à l'utiliser. Confiez l'appareil à un partenaire S.A.V. seca agréé pour qu'il le contrôle et le répare si nécessaire.

3 APERÇU

3.1 Éléments de commande

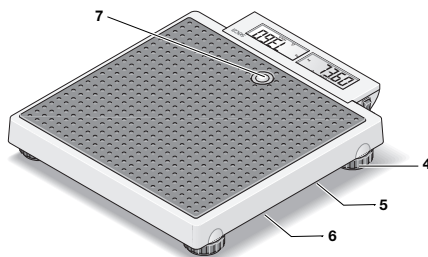
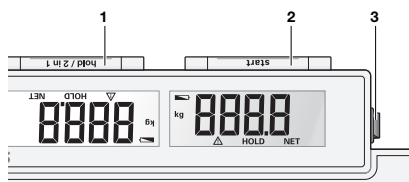

Pos.	Élément de commande	Fonction
1	Touche hold/2 in 1	<ul style="list-style-type: none">• Activer la fonction Hold• Saisir la fonction 2 in 1 pour peser les nourrissons et les jeunes enfants
2	Touche start	Démarrer la fonction de pesage
3	Bouton marche/arrêt	Mise sous et hors tension de la balance
4	Pied réglable	4 pieds, permettant un réglage précis de l'horizontalité
5	Prise secteur	Utilisé pour raccorder un adaptateur secteur disponible en option
6	Logement des piles	Logement pour 6 piles Mignon (type AA/1,5 V)
7	Niveau à bulle	Indique si l'appareil est bien horizontal



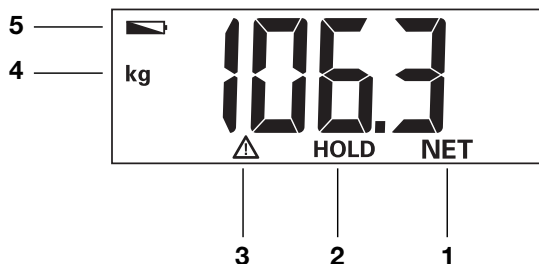

3.2 Symboles à l'écran









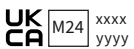







Pos.	Symbole	Signification
1	NET	Fonction Tare active
2	HOLD	Fonction Hold active
3	⚠	Fonction non vérifiable active
4	kg	Valeur du poids en kilogrammes
5	🔋	Les piles sont faibles



3.3 Marquages

Marquages sur l'appareil et sur la plaque signalétique	
Texte/Symbole	Signification
	Nom et adresse du fabricant, date de fabrication
UDI	Unique Device Identification (numéro d'identification du produit conformément à la directive (UE) 2017/745)
REF	Référence
SN	Numéro de série
GAL	Valeur en m/s^2 (selon le modèle) <ul style="list-style-type: none"> Indique l'accélération de la pesanteur sur Terre Indépendamment du lieu d'utilisation prévu
ProdID	Numéro d'identification du produit seca

Marquages sur l'appareil et sur la plaque signalétique	
Texte/Symbole	Signification
Approval Type	Désignation du type d'approbation de modèle
Mat.No.	Numéro de variante
	Respecter le mode d'emploi
	Appareil électromédical, type B
IP20	Indice de protection selon CEI 60529 : <ul style="list-style-type: none"> • Protection contre les corps solides d'un diamètre supérieur à 12,5 mm • Protection contre l'accès avec le doigt • Pas de protection contre la pénétration d'eau
e	Valeur en unités de masse Utilisée pour la classification et la vérification des balances
	Balance de la classe d'étalonnage III selon la directive 2014/31/UE
	L'appareil est conforme aux directives UE <ul style="list-style-type: none"> • M : sigle de conformité à la directive 2014/31/UE sur les instruments de pesée à fonctionnement non automatique (modèles vérifiés) • 24 : (exemple : 2024) année de la déclaration de conformité et de l'apposition du sigle CE (modèles vérifiés) • 0102 : organisme de métrologie désigné (modèles vérifiés) • 0123 : organisme désigné pour les dispositifs médicaux
	Dispositif médical conformément au règlement (UE) 2017/745
	L'appareil est conforme aux directives du Royaume-Uni <ul style="list-style-type: none"> • M : sigle de conformité à la directive UK SI2016 N° 1152 sur les balances non automatiques (NAWIR) (modèles vérifiés) • 24 : (exemple : 2024) année de la déclaration de conformité et de l'apposition du sigle UKCA (modèles vérifiés) • xxxx : organisme désigné pour les dispositifs médicaux du Royaume-Uni • yyyy : organisme désigné de métrologie du Royaume-Uni (modèles vérifiés)

Marquages sur l'appareil et sur la plaque signalétique	
Texte/Symbole	Signification
 	Importateur/représentant au Royaume-Uni : seca Ltd 40 Barn Street B5 5QB Birmingham United Kingdom
 	Importateur/représentant en Suisse : seca ag (schweiz) Medizinische Waagen und Messsysteme Schön matt Str. 2 CH-4153 REINACH
	Plaque signalétique sur la prise secteur <ul style="list-style-type: none"> • Tension d'alimentation requise en V • Consommation maximale en mA •  : respecter la polarité du connecteur d'alimentation •  : l'appareil doit fonctionner uniquement sur courant continu •  : Utiliser uniquement des adaptateurs secteur compatibles
	Ne pas jeter l'appareil avec les ordures ménagères

Marquages sur l'emballage	
Symbole	Signification
	Protéger de l'humidité
	Les flèches indiquent le dessus du produit Transporter et stocker en position verticale
	Fragile, ne pas jeter ni laisser tomber
	Température min. et max. admissible pour le transport et le stockage
	Humidité de l'air min. et max. admissible pour le transport et le stockage

Marquages sur l'emballage	
Symbole	Signification
	Pression atmosphérique min. et max. admissible pour le transport et le stockage
	Ouvrir l'emballage ici
	Le matériel d'emballage peut être recyclé conformément aux programmes de recyclage en vigueur

4 MISE EN SERVICE DE L'APPAREIL

4.1 Éléments livrés

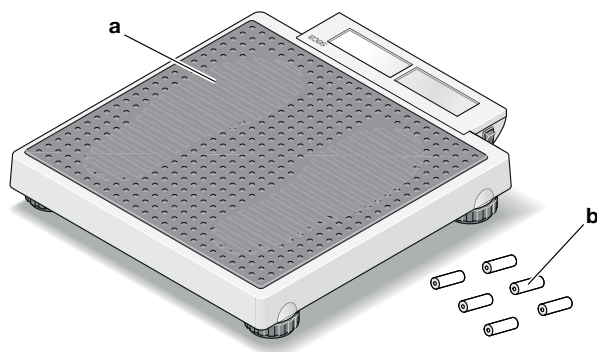

Pos.	Composant	Qté
a	Pèse-personne	1
b	Pile	6
–	Mode d'emploi	1

4.2 Établir l'alimentation électrique

Insérer les piles

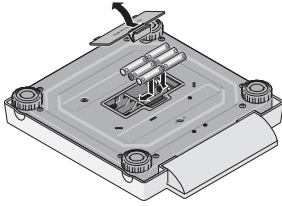

6 piles (type AA/1,5 V, font partie des éléments livrés) sont requises.

1. Exercez une pression sur la fermeture du logement des piles.
2. Retirez le couvercle du logement des piles.

ATTENTION !

Dompage matériel

L'appareil peut surchauffer et être endommagé.

- Veillez à ce que la polarité des piles soit respectée (repères dans le support des piles).

3. Insérez les piles.

REMARQUE

Si l'affichage **bAtt** apparaît sur l'écran, vous avez inséré l'une des piles à l'envers ou les piles sont vides.

4. Fermez le logement des piles.

La balance peut être utilisée avec un adaptateur secteur (accessoire optionnel).

Raccorder l'adaptateur secteur (option)



AVERTISSEMENT !

Dompage corporel et matériel en cas d'utilisation d'adaptateurs secteur inappropriés

Les adaptateurs secteur disponibles dans le commerce peuvent délivrer une tension supérieure à celle indiquée. L'appareil de mesure risque de surchauffer, de prendre feu, de fondre ou de se mettre en court-circuit.

- Utilisez exclusivement des adaptateurs secteur seca d'origine avec une tension de sortie régulée de 12 volts.

1. Branchez la fiche d'alimentation électrique requise sur l'adaptateur secteur.
2. Insérez le connecteur d'alimentation de l'adaptateur secteur dans la prise de la balance.
3. Branchez l'adaptateur secteur dans une prise secteur.

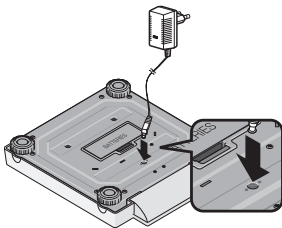

4.3 Installer et aligner l'appareil



PRUDENCE !

Mesure erronée en raison d'appareils mal installés

Les sols souples, par ex. les planchers en bois, ont tendance à céder sous le poids du patient et faussent le résultat de mesure. De mauvaises conditions ambiantes ou une mauvaise horizontalité entraînent des erreurs de mesure.

- ▶ Choisissez un emplacement où le sol est plat et stable afin d'obtenir des résultats de mesure exacts.
- ▶ Utilisez l'appareil uniquement dans les conditions ambiantes appropriées, qui sont mentionnées dans la section « Caractéristiques techniques ».
- ▶ Effectuez le réglage horizontal de l'appareil avant son utilisation et après chaque changement d'emplacement.

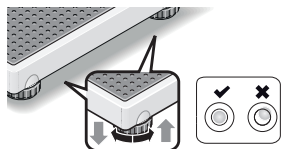

1. Positionnez l'appareil sur un sol stable et plat.
2. Réglez le niveau de l'appareil en tournant les pieds réglables de manière à ce que la bulle d'air du niveau à bulle se trouve exactement au centre du cercle.
3. Veillez à ce que seuls les pieds de l'appareil soient en contact avec le sol.

5 UTILISATION



PRUDENCE !

Dompage corporel/Mesure erronée

- ▶ Avant chaque utilisation de l'appareil, effectuez un contrôle fonctionnel comme décrit dans la section correspondante de ce mode d'emploi.

5.1 Allumer et éteindre l'appareil

Mettre l'appareil sous tension

- ✓ Aucune charge ne repose sur la balance.

- Placez le bouton MARCHÉ/ARRÊT sur « I ».

Bouton MARCHÉ/ARRÊT

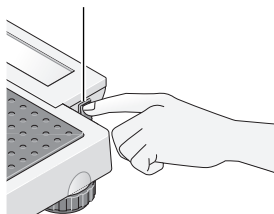

- ⇒ **SECA** s'affiche sur l'écran.
- ⇒ Tous les éléments de l'écran apparaissent brièvement.
- ⇒ La balance est prête à fonctionner lorsque **0.0** s'affiche sur l'écran.



Éteindre l'appareil

- Placez le bouton MARCHÉ/ARRÊT sur « O ».

Bouton MARCHÉ/ARRÊT

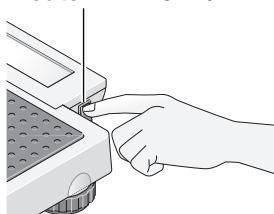

REMARQUE

Éteignez l'appareil avant le transport pour que la touche **start** ne soit pas actionnée par inadvertance pendant le transport et que de l'électricité ne soit pas consommée.

Allumer et éteindre l'écran (veille)

Touche start

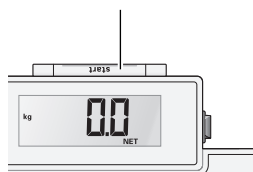

- Appuyez sur la touche **start**.

REMARQUE

L'écran s'éteint automatiquement peu de temps après si la balance n'est pas utilisée (pas en cas de fonctionnement avec adaptateur secteur).

5.2 Peser

Peser le patient

✓ Aucune charge ne repose sur la balance.

1. Si la balance s'est éteinte automatiquement après la dernière mesure, appuyez sur la touche **start**.

ATTENTION !

Dompage matériel

L'écran est fragile et peut être endommagé s'il doit supporter une charge

- ▶ Veillez à ce que le patient ne marche pas sur l'écran.



Afficher le poids en permanence (Hold)



2. Demandez au patient de monter sur la balance.
3. Relevez le résultat de mesure.

Si vous activez la fonction **Hold**, le poids reste affiché après retrait de la charge de la balance. Vous pouvez donc vous occuper du patient avant de noter la valeur du poids.

✓ Aucune charge ne repose sur la balance.

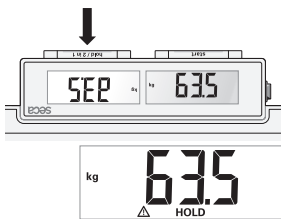
1. Demandez au patient de monter sur la balance.
2. Appuyez sur la touche **hold/2 in 1**.
3. Attendez jusqu'à ce que la valeur du poids cesse de clignoter.



- ⇒ Le symbole  et le message **HOLD** s'affichent.
- 4. Pour désactiver la fonction, appuyez sur la touche **hold/2 in 1**.
 - ⇒ Le symbole  et le message **HOLD** ne s'affichent plus.

Peser les nourrissons/les jeunes enfants (2 in 1)



La fonction **2 in 1** vous permet de déterminer le poids de nourrissons et de jeunes enfants. Pour cela, un adulte doit tenir l'enfant dans ses bras pendant la pesée. Procédez comme suit :

1. Assurez-vous qu'aucune charge ne repose sur la balance.
2. Demandez à l'adulte de monter sur la balance.
3. Relevez le résultat de mesure.
4. Appuyez sur la touche **hold/2 in 1** jusqu'à ce que le message **NET** s'affiche sur l'écran.
 - ⇒ Le poids est enregistré.
 - ⇒ **0.0** s'affiche à l'écran.





AVERTISSEMENT !

Mesure erronée en cas de variation du poids initial

Si l'enfant est pesé avec un autre adulte, le poids de l'enfant ne pourra pas être déterminé correctement.

- ▶ Assurez-vous que l'enfant est toujours pesé avec l'adulte avec lequel le poids initial a été déterminé.
- ▶ Assurez-vous que le poids de l'adulte ne change pas (vêtement en moins par ex).



5. Demandez à l'adulte de monter sur la balance avec l'enfant.
 - ⇒ Le poids de l'enfant s'affiche.
 - ⇒ Le symbole  ainsi que les messages **HOLD** et **NET** s'affichent.
6. Relevez le résultat de mesure.
7. Demandez à l'adulte de descendre de la balance avec l'enfant.
8. Vous disposez des possibilités suivantes pour désactiver la fonction **2 in 1** :
 - ▶ Appuyer sur la touche **hold/2 in 1** jusqu'à ce que le symbole  ainsi que les messages **HOLD** et **NET** ne s'affichent plus.
 - ▶ Éteindre l'appareil.

6 DÉCONTAMINATION



AVERTISSEMENT !

Décharge électrique

L'appareil n'est pas entièrement hors tension lorsqu'il est mis à l'arrêt via la touche marche/arrêt et que l'écran s'éteint. Si des liquides sont utilisés sur l'appareil, il existe un risque de décharge électrique.

- ▶ Avant la décontamination, assurez-vous que l'appareil est hors tension.
- ▶ Avant la décontamination, débranchez l'appareil.
- ▶ Avant chaque décontamination, retirez les batteries de l'appareil.
- ▶ Assurez-vous qu'aucun liquide ne pénètre dans l'appareil.



AVERTISSEMENT !

Risque d'infection

- ▶ Effectuez un traitement hygiénique de l'appareil à intervalles réguliers comme décrit dans cette section.

ATTENTION !

Dompage matériel

Des nettoyants et désinfectants inadéquats peuvent endommager les surfaces sensibles de l'appareil et entraîner l'opacification de composants transparents.

- ▶ N'utilisez pas de nettoyants puissants ou abrasifs.
- ▶ N'utilisez pas de solvants organiques (par ex. de l'alcool à brûler ou de l'essence).

6.1 Nettoyage

- ▶ Au besoin, essuyez l'appareil avec un chiffon doux humecté de solution savonneuse douce.

6.2 Désinfection

1. Désinfectez l'appareil à intervalles réguliers avec un désinfectant adapté aux surfaces sensibles et au verre acrylique (par ex. 70 % d'éthanol).
2. Respecter les consignes du mode d'emploi du désinfectant.
3. Désinfectez l'appareil comme suit :
 - ▶ Humecter un chiffon doux de désinfectant et essuyer l'appareil.
 - ▶ Respecter les délais, voir tableau :

Délai	Composant
Avant et après chaque mesure avec un contact cutané direct	Plateforme de pesée
Si nécessaire	<ul style="list-style-type: none"> • Écran • Sac de transport

6.3 Stérilisation

La stérilisation de l'appareil est interdite.

7 CONTRÔLE FONCTIONNEL

- ▶ Contrôlez le fonctionnement de l'appareil avant chaque utilisation.

Un contrôle fonctionnel complet comporte :

- Contrôle visuel pour détecter d'éventuels signes de détérioration mécanique
- Contrôle du positionnement de l'appareil
- Contrôle visuel et fonctionnel des éléments d'affichage
- Contrôle fonctionnel de tous les éléments de commande représentés dans la section « Aperçu »
- Contrôle fonctionnel des accessoires optionnels

Si vous constatez des erreurs ou des écarts lors du contrôle fonctionnel, essayez d'abord d'éliminer l'erreur en consultant la section « Dépannage ».



PRUDENCE !

Risque de blessure

Si, lors du contrôle fonctionnel, vous constatez des erreurs ou des écarts que les indications de la section « Dépannage » ne permettent pas de corriger, n'utilisez pas l'appareil.

- ▶ Envoyez l'appareil à réparer à seca Service ou à un partenaire S.A.V. agréé.
- ▶ Suivez les indications de la section « Maintenance » du présent document.

8 DÉPANNAGE

En cas de dysfonctionnements pendant l'utilisation de l'appareil, essayez d'abord d'y remédier vous-même à l'aide du tableau suivant. Si le dysfonctionnement persiste, adressez-vous à seca Service ou à un partenaire S.A.V. agréé.

Défaut	Cause	Solution
La balance n'affiche aucune valeur de poids malgré la présence d'une charge	La balance est hors tension ou il n'y a pas de piles	<ul style="list-style-type: none">• S'assurer que la balance est sous tension• S'assurer que des piles sont insérées
La balance s'allume, p. ex. pendant le transport	Touche start enfoncée	Pendant les transports, mettre le bouton marche/arrêt sur « O »
Après le transport ou le remplacement des piles, la balance affiche un poids bien qu'elle n'ait pas été chargée	Le point zéro de la balance est incorrect	Mettre la balance hors tension puis à nouveau sous tension
0.0 ne s'affiche pas avant la pesée	La balance a été chargé avant la mise sous tension	<ul style="list-style-type: none">• Décharger la balance• Mettre la balance hors tension puis à nouveau sous tension
Affichage ---- avant la pesée	La balance a été chargé avant la mise sous tension	<ul style="list-style-type: none">• Décharger la balance• Mettre la balance hors tension puis à nouveau sous tension

Défaut	Cause	Solution
Un seul segment est allumé en permanence ou éteint	Écran défectueux	Contacter seca Service
Affichage : 	Les piles sont faibles	Remplacer les piles
Affichage : bAtt	Les piles sont vides ou mal insérées	<ul style="list-style-type: none"> • Remplacer les piles • Insérer les piles dans le bon sens
Affichage : StOP	La charge maximale est dépassée	Décharger la balance
Affichage : Er + chiffre	La charge sur la balance est trop élevée ou la balance a été trop chargé sur un coin	<ul style="list-style-type: none"> • Décharger la balance ou répartir le poids de manière plus uniforme • Mettre la balance hors tension puis à nouveau sous tension • Si le problème persiste, informer seca Service

9 MAINTENANCE



PRUDENCE !

Mesures erronées suite à une vérification inexistante ou mal effectuée

- ▶ Faites impérativement effectuer une vérification par des personnes agréées.
- ▶ Faites toujours effectuer une vérification si une ou plusieurs marques de sécurité sont endommagées.

seca recommande de faire procéder à une maintenance de l'appareil avant sa vérification.





PRUDENCE !

Mesures erronées dues à une maintenance incorrecte

- ▶ Faites impérativement effectuer les maintenances et réparations par seca Service ou par un partenaire S.A.V. agréé.
- ▶ Pour trouver le partenaire S.A.V. le plus proche, consultez le site www.seca.com.

10 CARACTÉRISTIQUES TECHNIQUES

10.1 Caractéristiques techniques générales

Dimensions <ul style="list-style-type: none"> • Profondeur • Largeur • Hauteur 	360 mm 321 mm 60 mm
Poids à vide	env. 4,0 kg/ 8,8 lbs
Conditions ambiantes de fonctionnement <ul style="list-style-type: none"> • Température • Pression atmosphérique • Humidité de l'air 	+10 °C à +40 °C (50 °F à 104 °F) 700 – 1 060 hPa 30 % – 80 % sans condensation
Conditions ambiantes de stockage/de transport <ul style="list-style-type: none"> • Température • Pression atmosphérique • Humidité de l'air 	-10 °C à +65 °C (14 °F à 149 °F) 700 – 1 060 hPa 0 % – 95 % sans condensation
Hauteur des caractères	20 mm
Alimentation électrique <ul style="list-style-type: none"> • Piles <ul style="list-style-type: none"> – Tension d'alimentation – Type de pile • Adaptateur secteur (option) <ul style="list-style-type: none"> – Tension d'alimentation – Appareil à isolation renforcée, classe de protection II (EN 60601-1) 	9 V 6 x type AA, 1,5 V, non rechargeables 12 V 
Consommation maximale	typiquement 50 mA
Dispositif médical conformément au règlement (UE) 2017/745	Classe I avec fonction de mesure
EN 60601-1 : appareil électromédical, type B	
Partie appliquée selon CEI 60601-1	Plateforme
Indice de protection	IP20
Mode de fonctionnement	Mode permanent

10.2 Mesure du poids

Vérification selon la directive 2014/31/UE	Classe III
Charge maximale	200 kg
Précision <ul style="list-style-type: none"> • 0 à 50 kg • 50 kg à 150 kg • 150 kg à 200 kg 	<ul style="list-style-type: none"> ± 50 g ± 100 g ± 200 g
Graduation <ul style="list-style-type: none"> • 0 à 150 kg • 150 kg à 200 kg 	<ul style="list-style-type: none"> 100 g 200 g

11 ACCESSOIRES OPTIONNELS

Accessoire	Référence
Sac de transport seca 421	421 00 00 009
Sac de transport seca 415	415 00 00 009
Alimentation : Adaptateur secteur à découpage : 100-240 V~/50-60 Hz/12 V=/min. 0,5 A	68 32 10 265 009 ou 68 32 10 270 009

12 ÉLIMINATION

12.1 Éliminer l'appareil



Ne jetez pas l'appareil avec les ordures ménagères. L'appareil doit être éliminé en tant que déchet d'équipements électriques et électroniques, conformément aux directives en vigueur. Respectez les dispositions en vigueur dans votre pays. Pour en savoir plus, contactez seca Service ou un partenaire S.A.V. agréé.

12.2 Éliminer les piles et batteries



Ne jetez pas les piles et batteries usagées avec les ordures ménagères, qu'elles contiennent ou non des substances toxiques. En tant que consommateur de ces produits, vous êtes tenu par la loi de mettre au rebut les piles et les batteries via les centres de collecte de votre commune ou du commerce. Ne restituez les piles et les batteries qu'une fois ces dernières complètement déchargées.

13 GARANTIE

Une garantie de deux ans à compter de la date de livraison est accordée pour les défauts de matériau ou de fabrication. Cette garantie ne s'applique pas aux pièces amovibles, comme par ex. les piles, les câbles, les adaptateurs secteur, les batteries etc. Les défauts couverts par la garantie sont réparés gratuitement sur présentation de la facture d'achat par le client. Aucune autre revendication ne peut être prise en compte. Les frais de transport sont à la charge du client si l'appareil n'est pas livré à la même adresse que celle du client. En cas de dommages dus au transport, il est uniquement possible de faire valoir la garantie si l'emballage d'origine a été utilisé dans son intégralité pour les opérations de transport et si l'appareil a été sécurisé et fixé comme dans l'emballage initial. Tous les éléments de l'emballage doivent par conséquent être conservés.

Aucune garantie ne peut être invoquée si l'appareil est ouvert par des personnes sans autorisation explicite de seca.

Pour les cas de garantie, veuillez vous adresser à votre filiale seca ou au revendeur auprès duquel vous avez acquis le produit.

14 DÉCLARATION DE CONFORMITÉ



seca gmbh & co. kg certifie par la présente que le produit satisfait aux directives et règlements européens applicables. La déclaration de conformité est disponible dans son intégralité sous www.seca.com.

INDICE

1	Descrizione dell'apparecchio ..	84	4	Messa in funzione dell'apparecchio.....	95
1.1	Destinazione d'uso	84	4.1	Dotazione.....	95
1.2	Qualifica dell'utilizzatore...	84	4.2	Predisposizione dell'alimentazione elettrica	96
1.3	Gruppo target pazienti.....	84		Inserimento delle batterie.....	96
1.4	Controindicazioni.....	84		Collegamento dell'alimentatore (optional)	96
1.5	Vantaggi clinici	84	4.3	Posizionamento e allineamento dell'apparecchio	97
1.6	Descrizione del funzionamento	85	5	Utilizzo	98
2	Indicazioni per la sicurezza	85	5.1	Accensione e spegnimento dell'apparecchio	98
2.1	Indicazioni per la sicurezza utilizzate nelle presenti istruzioni per l'uso	85		Accensione dell'apparecchio	98
2.2	Indicazioni basilari per la sicurezza.....	86		Spegnimento dell'apparecchio	98
	Utilizzo dell'apparecchio	86		Accensione e spegnimento del display (standby).....	99
	Come evitare scosse elettriche	87	5.2	Pesatura.....	99
	Come evitare lesioni e infezioni	87		Pesatura del paziente ...	99
	Come evitare danni all'apparecchio	88		Visualizzazione permanente del peso (Hold)	100
	Utilizzo dei risultati di misura.....	89		Pesatura di neonati/ bambini piccoli (2 in 1)..	100
	Utilizzo del materiale di imballaggio	90	6	Trattamento igienico	101
	Utilizzo di batterie e accumulatori	90	6.1	Pulizia	102
3	Panoramica	91	6.2	Disinfezione	102
3.1	Elementi di comando.....	91	6.3	Sterilizzazione	102
3.2	Simboli sul display.....	92			
3.3	Indicazioni.....	92			

7	Controllo del funzionamento ...	103
8	Risoluzione guasti	104
9	Manutenzione.....	105
10	Dati tecnici	105
10.1	Dati tecnici generali	105
10.2	Misurazione del peso	106
11	Accessori opzionali	107
12	Smaltimento	107
12.1	Smaltimento dell'apparecchio	107
12.2	Smaltimento di batterie e accumulatori	107
13	Garanzia.....	108
14	Dichiarazione di conformità.....	108

1 DESCRIZIONE DELL'APPARECCHIO

1.1 Destinazione d'uso

La bilancia da terra elettronica aiuta i medici a formulare diagnosi o a prendere decisioni sulla terapia basate sul peso o sulle variazioni di peso del paziente.

1.2 Qualifica dell'utilizzatore

L'apparecchio deve essere utilizzato esclusivamente da persone adeguatamente competenti.

1.3 Gruppo target pazienti

L'apparecchio è previsto per persone di ogni età, in grado di stare in piedi autonomamente e il cui peso non superi la portata massima dell'apparecchio. I neonati e i bambini piccoli che non sono in grado di stare in piedi autonomamente possono essere pesati con la funzione **2 in 1**, mentre vengono tenuti in braccio da un adulto in grado di stare in piedi autonomamente.

1.4 Controindicazioni

Non sono note controindicazioni.

1.5 Vantaggi clinici

La bilancia da terra elettronica aiuta bilancia da terra medici a formulare diagnosi o a prendere decisioni sulla terapia basate sul peso misurato.

La bilancia da terra elettronica, quindi, offre solo un vantaggio clinico indiretto.

Per formulare una diagnosi corretta il medico deve prescrivere ulteriori accertamenti.

1.6 Descrizione del funzionamento

Nella bilancia pesapersone elettronica la rilevazione del peso avviene con quattro celle di pesatura.

Con la funzione **2 in 1** è possibile determinare il peso di neonati e bambini piccoli. A tale scopo, durante la pesatura, il bambino viene tenuto in braccio da un adulto.

La bilancia è dotata di un display doppio: questo consente all'utilizzatore e al paziente di leggere contemporaneamente il risultato di misura.

2 INDICAZIONI PER LA SICUREZZA

2.1 Indicazioni per la sicurezza utilizzate nelle presenti istruzioni per l'uso

**PERICOLO!**

Indica una situazione di estremo pericolo. La mancata osservanza di questa indicazione comporta lesioni gravi irreversibili o mortali.

**AVVERTENZA!**

Indica una situazione di estremo pericolo. La mancata osservanza di questa indicazione può causare lesioni gravi irreversibili o mortali.

**CAUTELA!**

Indica una situazione di pericolo. La mancata osservanza di questa indicazione può causare lesioni di entità da leggera a media.

ATTENZIONE!

Indica un possibile utilizzo errato dell'apparecchio. La mancata osservanza di questa indicazione può causare danni all'apparecchio o risultati di misura errati.

INDICAZIONE

Contiene informazioni aggiuntive relative all'utilizzo dell'apparecchio.

2.2 Indicazioni basilari per la sicurezza

Utilizzo dell'apparecchio

- ▶ Rispettare le indicazioni contenute in queste istruzioni per l'uso.
- ▶ Conservare con cura le presenti istruzioni per l'uso. Le istruzioni per l'uso sono parte integrante dell'apparecchio e devono essere sempre disponibili.
- ▶ Nell'interesse della sicurezza dei pazienti, il gestore e i suoi pazienti sono tenuti a comunicare al produttore e alle autorità competenti del proprio paese gli eventi gravi che possono verificarsi in relazione al prodotto.



PERICOLO!

Pericolo di esplosione

- ▶ Non utilizzare l'apparecchio in un ambiente arricchito con uno dei seguenti gas:
 - ossigeno
 - anestetici infiammabili
 - altre sostanze/miscele d'aria infiammabili



CAUTELA!

Pericolo per il paziente, danni all'apparecchio

- ▶ Fare eseguire interventi di manutenzione a intervalli regolari, come descritto nel corrispondente paragrafo di questo documento.
- ▶ Non è ammesso apportare modifiche tecniche all'apparecchio. L'apparecchio non contiene componenti che possono essere riparati dall'utilizzatore. Fare eseguire i lavori di manutenzione e di riparazione solo da partner di assistenza seca autorizzati. Il partner di assistenza più vicino è reperibile su www.seca.com.
- ▶ Utilizzare esclusivamente accessori e ricambi originali di seca. In caso contrario seca non fornisce alcuna garanzia.



CAUTELA!

Pericolo di lesioni per il paziente, malfunzionamento

- ▶ Con apparecchi elettromedicali come ad es. apparecchiature chirurgiche ad alta frequenza mantenere una distanza minima di circa 1 metro, al fine di evitare errori di misurazione.

- ▶ Con apparecchi ad alta frequenza come ad es. telefoni cellulari mantenere una distanza minima di circa 1 metro, al fine di evitare errori di misurazione.
- ▶ La potenza di trasmissione effettiva degli apparecchi ad alta frequenza potrebbe richiedere una distanza minima di oltre 1 metro. Maggiori dettagli sono reperibili su www.seca.com.

Come evitare scosse elettriche



AVVERTENZA!

Scossa elettrica

- ▶ Posizionare gli apparecchi che vengono utilizzati con un alimentatore in modo che la presa del connettore di rete sia facilmente raggiungibile e possano essere rapidamente scollegati dalla rete elettrica.
- ▶ Assicurarsi che l'alimentazione di rete locale sia conforme ai dati sull'alimentatore.
- ▶ Non afferrare mai l'alimentatore con le mani bagnate.
- ▶ Non utilizzare cavi di prolunga e prese multiple.
- ▶ Fare attenzione a non schiacciare il cavo o a non danneggiarlo con spigoli appuntiti.
- ▶ Fare attenzione a che il cavo non entri in contatto con oggetti caldi.
- ▶ Non utilizzare l'apparecchio al di sopra di un'altitudine di 3000 m.

Come evitare lesioni e infezioni



AVVERTENZA!

Lesioni a seguito di caduta

- ▶ Assicurarsi che l'apparecchio sia collocato su un fondo solido e piano.
- ▶ Posare il cavo di collegamento (se presente) in modo che né l'utilizzatore né il paziente possa inciamparvi.
- ▶ Durante il sollevamento, ad es. da una sedia a rotelle, sorreggere le persone con mobilità limitata.
- ▶ Assicurarsi che il paziente non salga direttamente dai bordi della piattaforma di pesatura e non scenda da essi.

- ▶ Assicurarsi che il paziente salga sulla piattaforma di pesatura e scenda da essa lentamente e con sicurezza.



AVVERTENZA!

Pericolo di scivolamento

- ▶ Assicurarsi che la piattaforma di pesatura di pesatura sia asciutta prima che il paziente vi salga sopra.
- ▶ Assicurarsi che il paziente abbia i piedi asciutti prima di salire sulla piattaforma di pesatura.
- ▶ Assicurarsi che il paziente salga sulla piattaforma di pesatura e scenda da essa lentamente e con sicurezza.



AVVERTENZA!

Pericolo di infezioni

- ▶ Lavarsi le mani prima e dopo ogni misurazione per evitare il rischio di contaminazioni crociate e ridurre le infezioni nosocomiali.
- ▶ Se il paziente ha malattie infettive, subito dopo l'uso sottoporre l'apparecchio a trattamento igienico, come descritto nel corrispondente paragrafo di queste istruzioni per l'uso.
- ▶ Assicurarsi che il paziente non abbia ferite aperte o alterazioni cutanee infettive che potrebbero entrare in contatto con l'apparecchio.
- ▶ Sottoporre l'apparecchio a un trattamento igienico ad intervalli regolari.

Come evitare danni all'apparecchio

ATTENZIONE!

Danni all'apparecchio

- ▶ Prestare attenzione che nessun liquido penetri all'interno dell'apparecchio. Il liquido potrebbe distruggere i componenti elettronici.
- ▶ Per apparecchi con funzionamento di rete: spegnere l'apparecchio prima di staccare l'alimentatore dalla presa.
- ▶ Per apparecchi con funzionamento di rete: se l'apparecchio non viene utilizzato per un lungo periodo, staccare l'alimentatore dalla presa. Solo così l'apparecchio è privo di corrente.

- ▶ Per apparecchi con funzionamento a batterie o ad accumulatori: se l'apparecchio non viene utilizzato per un lungo periodo, togliere le batterie o gli accumulatori. Solo così l'apparecchio è privo di corrente.
- ▶ Non fare cadere l'apparecchio.
- ▶ Non esporre l'apparecchio a forti urti o vibrazioni.
- ▶ Prima di ogni utilizzo effettuare un controllo del funzionamento, come descritto nel corrispondente paragrafo di questo documento. Non utilizzare l'apparecchio se non funziona correttamente o è danneggiato.
- ▶ Non esporre l'apparecchio ai raggi solari diretti e non lasciarlo nelle immediate vicinanze di una fonte di calore. Temperature troppo elevate possono danneggiare i componenti elettronici.
- ▶ Evitare repentine oscillazioni di temperatura. Se durante il trasporto l'apparecchio è esposto a una differenza di temperatura di oltre 20°C, lasciarlo riposare per almeno 2 ore prima dell'accensione. In caso contrario la formazione di condensa potrebbe danneggiare i componenti elettronici.
- ▶ Utilizzare l'apparecchio esclusivamente alle condizioni ambientali di utilizzo corrette descritte nel paragrafo "Dati tecnici".
- ▶ Conservare l'apparecchio esclusivamente alle condizioni ambientali di stoccaggio corrette descritte nel paragrafo "Dati tecnici".
- ▶ Utilizzare esclusivamente detersivi e disinfettanti che corrispondano a quanto indicato nel paragrafo "Trattamento igienico".
- ▶ Per le bilance: accertarsi che non venga superato il carico massimo.

Utilizzo dei risultati di misura

ATTENZIONE!

Risultati di misura non coerenti

- ▶ Prima di salvare e riutilizzare i valori di misura rilevati con l'apparecchio (ad es. in un softwareseca o in un Sistema Informativo Sanitario), assicurarsi che i valori di misura siano plausibili.

- ▶ Prima di trasmettere i valori di misura a un software seca o a un Sistema Informativo Sanitario e di riutilizzarli, assicurarsi che siano plausibili e siano assegnati al paziente corretto.

Utilizzo del materiale di imballaggio



AVVERTENZA!

Pericolo di soffocamento

Il materiale di imballaggio costituito da pellicole in plastica (borse) rappresenta un pericolo di soffocamento.

- ▶ Conservare il materiale di imballaggio fuori dalla portata dei bambini.
- ▶ Se il materiale della confezione originale non è più disponibile, utilizzare esclusivamente borse in plastica con fori di sicurezza, per ridurre il pericolo di soffocamento. Utilizzare se possibile materiali riciclabili.

INDICAZIONE

Conservare il materiale della confezione originale per l'utilizzo successivo (ad es. resa per la manutenzione).

Utilizzo di batterie e accumulatori



AVVERTENZA!

Lesioni

Le batterie e gli accumulatori contengono sostanze nocive che possono liberarsi sotto forma di esplosione in caso di utilizzo improprio.

- ▶ Non tentare di ricaricare le batterie.
- ▶ Non riscaldare le batterie/gli accumulatori.
- ▶ Non bruciare le batterie/gli accumulatori.
- ▶ Se sono fuoriuscite delle sostanze nocive, evitare il contatto con pelle, occhi e mucose. Sciacquare i punti del corpo interessati con abbondante acqua pulita e rivolgersi immediatamente ad un medico.

ATTENZIONE!

Danni all'apparecchio e malfunzionamento a seguito di utilizzo improprio

- ▶ Utilizzare esclusivamente il tipo di batterie/di accumulatori indicato nel presente documento.
- ▶ Sostituire sempre tutte le batterie/tutti gli accumulatori contemporaneamente.

- ▶ Non cortocircuitare le batterie/gli accumulatori.
- ▶ Se l'apparecchio non viene utilizzato per un lungo periodo, togliere le batterie/gli accumulatori. In questo modo le sostanze nocive non possono penetrare nell'apparecchio.
- ▶ In caso di penetrazione di sostanze nocive nell'apparecchio, sospendere l'utilizzo. Fare controllare l'apparecchio da un partner seca Service autorizzato ed incarlo eventualmente della riparazione.

3 PANORAMICA

3.1 Elementi di comando

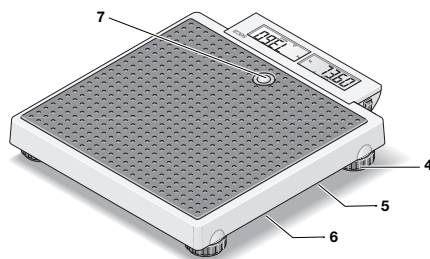
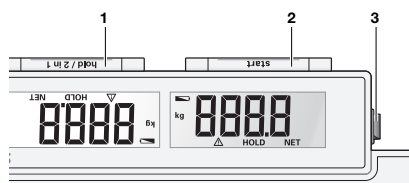

Pos.	Elemento di comando	Funzione
1	Tasto hold/2 in 1	<ul style="list-style-type: none"> • Attivazione della funzione Hold • Avvio della funzione 2 in 1 per la pesatura di neonati e bambini piccoli
2	Tasto start	Avvio della funzione di pesatura
3	Interruttore ON/OFF	Accensione e spegnimento della bilancia
4	Vite di fissaggio piedini	4 pezzi, servono per un esatto allineamento
5	Collegamento di rete	Serve per collegare un alimentatore opzionale
6	Vano batterie	Alloggiamento per 6 batterie mignon (tipo AA/1,5 V)
7	Livella	Indica se l'apparecchio è orizzontale



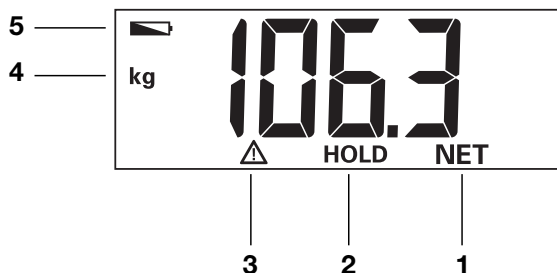

3.2 Simboli sul display









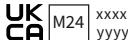







Pos.	Simbolo	Significato
1	NET	Funzione Tare attiva
2	HOLD	Funzione Hold attiva
3		Funzione non tarabile attiva
4	kg	Valore del peso in chilogrammi
5		Batterie scariche



3.3 Indicazioni

Indicazioni sull'apparecchio e sulla targhetta	
Testo/Simbolo	Significato
	Nome e indirizzo del produttore, data di produzione
UDI	Unique Device Identification (Numero di identificazione prodotto in conformità alla Direttiva (UE) 2017/745)
REF	Codice articolo
SN	Numero di serie
GAL	Valore in m/s^2 (a seconda del modello) <ul style="list-style-type: none"> Indica l'accelerazione di gravità sulla terra Varia a seconda del luogo

Indicazioni sull'apparecchio e sulla targhetta	
Testo/Simbo- lo	Significato
ProdID	Numero di identificazione prodotto seca
Approval Type	Certificato di approvazione del tipo
Mat.No.	Numero variante
	Rispettare le istruzioni per l'uso
	Apparecchio elettromedicale, tipo B
IP20	Grado di protezione conforme a IEC 60529: <ul style="list-style-type: none"> • Protezione da corpi estranei solidi con diametro superiore a 12,5 mm • Protezione dall'inserimento accidentale delle dita • Nessuna protezione dalla penetrazione di acqua
e	Valore in unità di massa Viene utilizzato per la classificazione e la taratura di una bilancia
	Bilancia della categoria di taratura III in base alla direttiva 2014/31/UE
	L'apparecchio è conforme alle direttive UE <ul style="list-style-type: none"> • M: Marchio di conformità alla direttiva 2014/31/UE sulle bilance a funzionamento non automatico (modelli tarati) • 24: (Esempio: 2024), anno in cui è stata redatta la dichiarazione di conformità e apportata la marcatura CE (modelli tarati) • 0102: Organismo notificato metrologia (modelli tarati) • 0123: Organismo notificato dispositivi medici
	Dispositivo medico conforme al Regolamento (UE) 2017/745
	L'apparecchio è conforme alle direttive del Regno Unito <ul style="list-style-type: none"> • M: Marchio di conformità alla direttiva UK SI 2016 N. 1152 sulle bilance a funzionamento non automatico (NAWIR) (modelli tarati) • 24: (Esempio: 2024), anno in cui è stata redatta la dichiarazione di conformità e apportata la marcatura UKCA (modelli tarati) • xxxx: Organismo notificato dispositivi medici del Regno Unito • yyyy: Organismo notificato metrologia del Regno Unito (modelli tarati)

Indicazioni sull'apparecchio e sulla targhetta	
Testo/Simbolo	Significato
 	Importatore/rappresentante nel Regno Unito: seca Ltd 40 Barn Street B5 5QB Birmingham United Kingdom
 	Importatore/rappresentante in Svizzera: seca ag (schweiz) Medizinische Waagen und Messsysteme Schön matt Str. 2 CH-4153 REINACH
	Targhetta del modello sulla presa di rete <ul style="list-style-type: none"> • Tensione di alimentazione richiesta in V • Assorbimento di corrente massimo in mA • : rispettare la polarità del connettore dell'apparecchio • : utilizzare l'apparecchio solo con corrente continua • : utilizzare solo alimentatori seca compatibili
	Non smaltire l'apparecchio nei rifiuti domestici

Indicazioni sull'imballaggio	
Simbolo	Significato
	Proteggere dall'umidità
	Freccie indicanti il lato superiore del prodotto Trasportare e conservare in posizione diritta
	Fragile, non lanciare o fare cadere
	Temperatura min e max ammessa per il trasporto e lo stoccaggio
	Umidità dell'aria min e max ammessa per il trasporto e lo stoccaggio

Indicazioni sull'imballaggio	
Simbolo	Significato
	Pressione atmosferica min e max ammessa per il trasporto e lo stoccaggio
	Aprire qui l'imballaggio
	Il materiale di imballaggio può essere conferito a un programma di riciclaggio

4 MESSA IN FUNZIONE DELL'APPARECCHIO

4.1 Dotazione

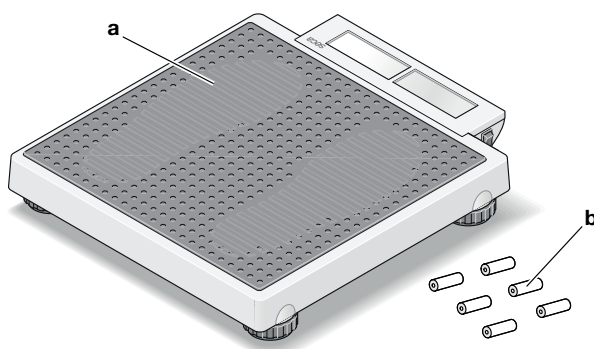

Pos.	Componente	Pz.
a	Pesapersona	1
b	Batteria	6
–	Istruzioni per l'uso	1

4.2 Predisposizione dell'alimentazione elettrica

Inserimento delle batterie

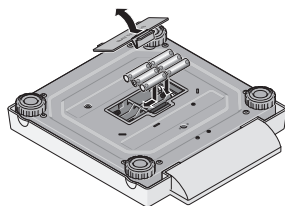

Sono necessarie 6 batterie (tipo AA/1,5 V, in dotazione).

1. Premere sulla chiusura del vano batterie.
2. Togliere il coperchio del vano batterie.

ATTENZIONE!

Danni all'apparecchio

L'apparecchio può surriscaldarsi e danneggiarsi.

- Fare attenzione alla corretta polarità delle batterie (marcature nel supporto delle batterie).

3. Inserire le batterie.

INDICAZIONE

Se sul display compare la scritta **bAtt**, significa che le batterie sono state inserite in modo invertito o che le batterie sono scariche.

4. Chiudere il vano batterie.

Collegamento dell'alimentatore (optional)

La bilancia può essere utilizzata con un alimentatore (disponibile come accessorio opzionale).



AVVERTENZA!

Danni a persone e all'apparecchio a causa di alimentatori errati

I comuni alimentatori possono fornire una tensione maggiore rispetto a quella indicata sul vostro. L'apparecchio di misurazione può surriscaldarsi, incendiarsi, fondere o andare in cortocircuito.

- Utilizzare esclusivamente alimentatori originali seca con tensione di uscita regolata a 12 Volt.

1. Innestare nell'alimentatore il connettore di rete necessario per l'alimentazione elettrica.
2. Innestare il connettore dell'alimentatore dell'apparecchio nella presa di collegamento della bilancia.
3. Inserire l'alimentatore in una presa di rete.

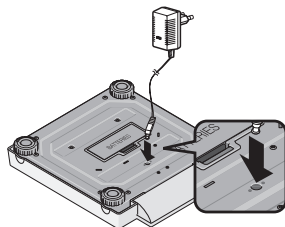

4.3 Posizionamento e allineamento dell'apparecchio



CAUTELA!

Misurazione errata a seguito di montaggio errato dell'apparecchio

Pavimenti morbidi, ad es. i listoni in legno, cedono sotto il peso del paziente e falsificano il risultato di misura. Condizioni ambientali errate o il mancato allineamento causano errori di misurazione.

- ▶ Per ottenere risultati di misura esatti, il pavimento del luogo scelto per l'installazione deve essere piano e stabile.
- ▶ Utilizzare l'apparecchio esclusivamente alle condizioni ambientali di utilizzo corrette descritte nel paragrafo "Dati tecnici".
- ▶ Allineare l'apparecchio prima dell'uso e dopo ogni cambio di collocazione.

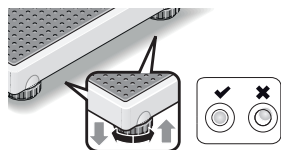

1. Posizionare l'apparecchio su un fondo solido e piano.
2. Ruotando le viti di fissaggio piedini, orientare l'apparecchio in modo che la bolla d'aria si trovi esattamente al centro della livella.
3. Accertarsi che solo i piedini dell'apparecchio siano in contatto con il fondo.

5 UTILIZZO



CAUTELA!

Danni alle persone/misurazione errata

- ▶ Prima di ogni utilizzo dell'apparecchio eseguire un controllo del funzionamento come descritto al corrispondente paragrafo di queste istruzioni per l'uso.

5.1 Accensione e spegnimento dell'apparecchio

Accensione dell'apparecchio

- ✓ La bilancia è scarica.
- ▶ Portare l'interruttore ON/OFF sulla posizione "I".

Interruttore ON/OFF

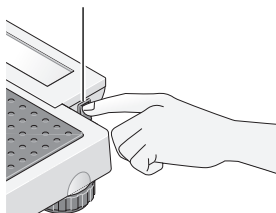

- ⇒ Sul display viene visualizzato **SECA**.
- ⇒ Tutti gli elementi del display vengono mostrati brevemente.
- ⇒ La bilancia è pronta all'uso quando sul display compare **0.0**.



Spegnimento dell'apparecchio

- ▶ Portare l'interruttore ON/OFF sulla posizione "O".

Interruttore ON/OFF

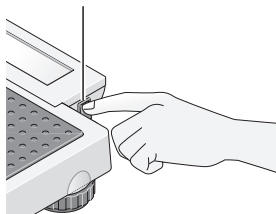

INDICAZIONE

Spegnere l'apparecchio prima del trasporto, in modo da non azionare accidentalmente il tasto **start** durante il trasporto e consumare corrente.

Accensione e spegnimento del display (standby)

Tasto start

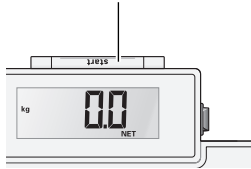

- Premere il tasto **start**.

INDICAZIONE

Se la bilancia non viene caricata, il display si spegne automaticamente dopo un breve periodo di tempo (non nel funzionamento con alimentatore).

5.2 Pesatura

Pesatura del paziente

- ✓ La bilancia è scarica.

1. Se la bilancia si è spenta automaticamente dopo l'ultima misurazione, premere il tasto **start**.

ATTENZIONE!**Danni all'apparecchio**

Il display è delicato e le sollecitazioni possono danneggiarlo

- Accertarsi che il paziente non salga sul display.



2. Chiedere al paziente di salire sulla bilancia.
3. Leggere il risultato di misura.



Visualizzazione permanente del peso (Hold)

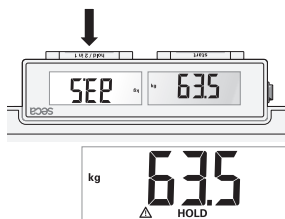

Se si attiva la funzione **Hold** il valore del peso continua a essere visualizzato anche dopo aver scaricato la bilancia. Ciò consente di occuparsi del paziente prima di annotare il valore del peso.

✓ La bilancia è scarica.

1. Chiedere al paziente di salire sulla bilancia.
2. Toccare il tasto **hold/2 in 1**.
3. Attendere fino a che il valore del peso non lampeggia più.

⇒ Vengono visualizzati il simbolo  e il messaggio **HOLD**.

4. Per disattivare la funzione sfiorare il tasto **hold/2 in 1**.
⇒ Il simbolo  e il messaggio **HOLD** non vengono più visualizzati.

Pesatura di neonati/ bambini piccoli (2 in 1)



Grazie alla funzione **2 in 1** è possibile determinare il peso di neonati e bambini piccoli. A tale scopo, durante la pesatura, il bambino viene tenuto in braccio da un adulto. Procedere come indicato di seguito:

1. Accertarsi che la bilancia non sia carica.
2. Chiedere all'adulto di salire sulla bilancia.
3. Leggere il risultato di misura.
4. Sfiore il tasto **hold/2 in 1** finché sul display non compare il messaggio **NET**.
⇒ Il peso viene memorizzato.
⇒ **0.0** compare sul display.





AVVERTENZA!

Misurazione errata a seguito di peso di partenza diverso

Se il bambino viene pesato con un altro adulto, il peso del bambino potrebbe non essere rilevato correttamente.

- ▶ Accertarsi che il bambino venga sempre pesato con l'adulto con il quale è stato determinato il peso di partenza.
- ▶ Accertarsi che il peso dell'adulto non cambi, ad es. perché si è tolto un indumento.



5. Chiedere all'adulto di portare con sé il bambino sulla bilancia.
 - ⇒ Viene visualizzato il peso del bambino.
 - ⇒ Vengono visualizzati il simbolo  e i messaggi **HOLD** e **NET**.
6. Leggere il risultato di misura.
7. Chiedere all'adulto di scendere dalla bilancia insieme al bambino.
8. È possibile scegliere fra le seguenti possibilità per disattivare la funzione **2 in 1**:
 - ▶ Sforare il tasto **hold/2 in 1** finché il simbolo  e i messaggi **HOLD** e **NET** non saranno più visualizzati.
 - ▶ Spegnerne l'apparecchio.

6 TRATTAMENTO IGIENICO



AVVERTENZA!

Scossa elettrica

L'apparecchio non è collegato alla corrente elettrica quando si preme il tasto ON/OFF e il display si spegne. L'utilizzo di liquidi sull'apparecchio può provocare una scossa elettrica.

- ▶ Accertarsi che l'apparecchio sia spento prima del trattamento igienico.
- ▶ Disconnettere la presa di rete prima del trattamento igienico.
- ▶ Prima di ogni trattamento igienico estrarre le batterie dall'apparecchio.
- ▶ Assicurarsi che nessun liquido penetri nell'apparecchio.



AVVERTENZA!

Pericolo di infezioni

- ▶ Sottoporre regolarmente l'apparecchio a trattamento igienico, come descritto in questo paragrafo.

ATTENZIONE!

Danni all'apparecchio

L'utilizzo di detergenti e disinfettanti non adatti può provocare danni alle superfici delicate dell'apparecchio e l'opacizzazione dei componenti trasparenti.

- ▶ Non utilizzare detergenti abrasivi o forti.
- ▶ Non utilizzare solventi organici (ad es. alcol o benzina).

6.1 Pulizia

- ▶ Se necessario inumidire un panno morbido con sapone delicato e pulire l'apparecchio strofinando.

6.2 Disinfezione

1. Disinfettare l'apparecchio a intervalli regolari con un disinfettante adatto per superfici delicate e vetro acrilico (ad es. etanolo al 70 %).
2. Rispettare le istruzioni per l'uso del prodotto disinfettante.
3. Disinfettare l'apparecchio come segue:
 - ▶ Inumidire un panno morbido con disinfettante e strofinare sull'apparecchio.
 - ▶ Rispettare le scadenze, come indicato nella tabella:

Scadenza	Componente
Prima e dopo ogni misurazione con contatto diretto con la pelle	Piattaforma di pesatura
All'occorrenza	<ul style="list-style-type: none">• Display• Custodia di trasporto

6.3 Sterilizzazione

La sterilizzazione dell'apparecchio non è ammessa.

7 CONTROLLO DEL FUNZIONAMENTO

- ▶ Prima di ogni utilizzo effettuare un controllo del funzionamento.

Rientrano in un controllo del funzionamento completo:

- ispezione visiva di danni meccanici
- controllo dell'orientamento dell'apparecchio
- controllo della visibilità e del funzionamento degli elementi di visualizzazione
- controllo del funzionamento di tutti gli elementi di comando illustrati nel paragrafo "Panoramica"
- controllo del funzionamento degli accessori opzionali

Qualora durante il controllo del funzionamento si riscontrassero guasti o anomalie, cercare dapprima di eliminare il guasto come descritto nel paragrafo "Risoluzione guasti" di questo documento.



CAUTELA!

Danni alle persone

Qualora durante il controllo del funzionamento si riscontrassero guasti o anomalie non eliminabili come descritto nel paragrafo "Risoluzione guasti" di questo documento, non utilizzare l'apparecchio.

- ▶ Fare riparare l'apparecchio dal सेवा Service o da un partner di assistenza autorizzato.
- ▶ Osservare quanto descritto nel paragrafo "Manutenzione" di questo documento.

8 RISOLUZIONE GUASTI

Se si verificano anomalie durante l'utilizzo dell'apparecchio, cercare dapprima di risolverle con l'aiuto della seguente tabella. Se l'anomalia non viene risolta, rivolgersi al seca Service o a un partner di assistenza autorizzato.

Anomalia	Causa	Eliminazione
La bilancia non visualizza il peso sebbene sia stata caricata	La bilancia è spenta o mancano le batterie	<ul style="list-style-type: none"> • Accertarsi che la bilancia sia accesa • Accertarsi che le batterie siano inserite
La bilancia si accende, ad es. durante il trasporto	Tasto start premuto	Durante il trasporto, posizionare l'interruttore ON/OFF su "O"
Dopo il trasporto o la sostituzione delle batterie la bilancia indica un peso, sebbene sia stata scaricata	La bilancia ha rilevato un punto zero errato	Spegnere e riaccendere la bilancia
0.0 non compare prima della pesatura	Caricare la bilancia prima dell'accensione	<ul style="list-style-type: none"> • Scaricare la bilancia • Spegnere e riaccendere la bilancia
Indicazione ---- prima della pesatura	Caricare la bilancia prima dell'accensione	<ul style="list-style-type: none"> • Scaricare la bilancia • Spegnere e riaccendere la bilancia
Un segmento resta sempre acceso o non si accende affatto	Display difettoso	Contattare il seca Service
Indicazione: 	La tensione della batteria è in calo	Sostituire le batterie
Indicazione: bAtt	Batterie completamente scariche o inserite scorrettamente	<ul style="list-style-type: none"> • Sostituire le batterie • Inserire correttamente le batterie
Indicazione: StOP	Carico massimo superato	Scaricare la bilancia
Indicazione: Er + contatore	La bilancia è stata caricata eccessivamente nella parte superiore oppure in un angolo	<ul style="list-style-type: none"> • Scaricare la bilancia o distribuire uniformemente il peso • Spegnere e riaccendere la bilancia • Se il problema persiste contattare il seca Service

9 MANUTENZIONE



CAUTELA!

Misurazioni errate a seguito di taratura non conforme

- ▶ Fare eseguire una taratura solo da parte di personale autorizzato.
- ▶ Eseguire sempre e comunque la taratura se uno o più bolli di sicurezza sono danneggiati.

Prima di tarare l'apparecchio, seca consiglia di sottoporre la bilancia a manutenzione.



CAUTELA!



Misurazioni errate a seguito di manutenzione non conforme

- ▶ Fare eseguire i lavori di manutenzione e di riparazione solo dal seca Service o da un partner di assistenza autorizzato.
- ▶ Il partner di assistenza più vicino è reperibile su www.seca.com.

10 DATI TECNICI

10.1 Dati tecnici generali

Dimensioni <ul style="list-style-type: none"> • Profondità • Larghezza • Altezza 	<p style="text-align: right;">360 mm</p> <p style="text-align: right;">321 mm</p> <p style="text-align: right;">60 mm</p>
Peso proprio	Circa 4,0 kg/8,8 lbs
Condizioni ambientali di utilizzo <ul style="list-style-type: none"> • Temperatura • Pressione atmosferica • Umidità dell'aria 	<p style="text-align: right;">Da +10 °C a +40 °C (da 50 °F a 104 °F)</p> <p style="text-align: right;">700 – 1060 hPa</p> <p style="text-align: right;">30 % – 80 % senza formazione di condensa</p>
Condizioni ambientali, stoccaggio/trasporto <ul style="list-style-type: none"> • Temperatura • Pressione atmosferica • Umidità dell'aria 	<p style="text-align: right;">Da -10 °C a +65 °C (da 14 °F a 149 °F)</p> <p style="text-align: right;">700 – 1060 hPa</p> <p style="text-align: right;">0 % – 95 % senza formazione di condensa</p>

Altezza cifre	20 mm
Alimentazione elettrica <ul style="list-style-type: none"> Batterie <ul style="list-style-type: none"> Tensione di alimentazione 9 V Tipo di batterie 6 batterie tipo AA, 1,5 V, non ricaricabili Alimentatore (optional) <ul style="list-style-type: none"> Tensione di alimentazione 12 V Apparecchio con isolamento di protezione, classe di protezione II (EN 60601-1)  	
Assorbimento di corrente massimo	tipica 50 mA
Prodotto medicale ai sensi del Regolamento (UE) 2017/745	Classe I con funzione di misura
EN 60601-1: apparecchio elettromedicale, tipo B	
Parti applicate in conformità a IEC 60601-1	Pedana
Tipo di protezione	IP20
Tipo di esercizio	Funzionamento continuo

10.2 Misurazione del peso

Taratura secondo la direttiva 2014/31/UE	Classe III
Carico massimo	200 kg
Precisione <ul style="list-style-type: none"> da 0 a 50 kg ± 50 g da 50 kg a 150 kg ± 100 g da 150 kg a 200 kg ± 200 g 	
Passo <ul style="list-style-type: none"> da 0 a 150 kg 100 g da 150 kg a 200 kg 200 g 	

11 ACCESSORI OPZIONALI

Accessori	Codice articolo
Custodia di trasporto seca 421	421 00 00 009
Custodia di trasporto seca 415	415 00 00 009
Alimentazione elettrica: Alimentatore a commutazione: 100-240 V~ / 50-60 Hz / 12 V= / min. 0,5 A	68 32 10 265 009 oppure 68 32 10 270 009

12 SMALTIMENTO

12.1 Smaltimento dell'apparecchio



Non smaltire l'apparecchio con i rifiuti domestici. L'apparecchio deve essere smaltito correttamente come rifiuto elettronico. Rispettare le disposizioni nazionali vigenti. Per ulteriori informazioni rivolgersi al seca Service al seguente o a un partner di assistenza autorizzato.

12.2 Smaltimento di batterie e accumulatori



Non gettare le batterie e gli accumulatori usati nei rifiuti domestici, indipendentemente dal fatto che questi contengano o meno sostanze nocive. In quanto consumatore avete l'obbligo giuridico di smaltire le batterie e gli accumulatori tramite i centri di raccolta comunali o gli appositi contenitori presso il vostro rivenditore. Gettare le batterie e gli accumulatori solo quando sono completamente scarichi.

13 GARANZIA

Per difetti riconducibili a errori di fabbricazione e relativi al materiale, l'azienda fornisce una garanzia di due anni a partire dalla consegna. Tutte le parti mobili, come ad es. le batterie, i cavi, gli alimentatori, gli accumulatori, ecc., sono esclusi dalla garanzia. I difetti che rientrano nella garanzia verranno eliminati gratuitamente per i clienti, dietro presentazione della prova d'acquisto. Non verranno prese in considerazione altre rivendicazioni. I costi per il trasporto di andata e ritorno sono a carico del cliente se l'apparecchio si trova in un luogo diverso da quello della sede del cliente. In caso di danni dovuti al trasporto è possibile fare valere i diritti di garanzia solo se per il trasporto è stata utilizzata la confezione originale e l'apparecchio è stato assicurato e fissato conformemente allo stato della confezione originale. Conservare pertanto tutte le parti della confezione.

Non sussiste alcuna garanzia se l'apparecchio viene aperto da persone non espressamente autorizzate daseca.

Si prega di rivolgersi, per i casi coperti da garanzia, alla propria filiale o seca al rivenditore presso il quale è stato acquistato il prodotto.

14 DICHIARAZIONE DI CONFORMITÀ



Con la presente seca gmbh & co. kg dichiara che il prodotto è conforme alle norme applicabili delle direttive e dei regolamenti europei. La dichiarazione di conformità completa è reperibile all'indirizzo www.seca.com.

ÍNDICE

1 Descripción del aparato.....	110		
1.1	Uso previsto	110	
1.2	Cualificación del usuario ..	110	
1.3	Grupo destinatario de pacientes	110	
1.4	Contraindicaciones.....	110	
1.5	Utilidad clínica	110	
1.6	Descripción del funcionamiento	111	
2 Indicaciones de seguridad.....	111		
2.1	Indicaciones de seguridad en estas instrucciones de uso.....	111	
2.2	Indicaciones de seguridad básicas	112	
	Manejo del aparato.....	112	
	Prevención de descargas eléctricas.....	113	
	Prevención de lesiones e infecciones	114	
	Prevención de daños en el aparato.....	115	
	Manejo de los resultados de medición	116	
	Manejo del material de embalaje	116	
	Manejo con pilas y baterías.....	117	
3 Vista general.....	118		
3.1	Elementos de mando	118	
3.2	Símbolos en el visor	119	
3.3	Indicaciones	119	
4 Puesta en funcionamiento del aparato.....	122		
4.1	Volumen de suministro.....	122	
4.2	Establecer el suministro de corriente	123	
	Colocar las pilas	123	
	Conectar la fuente de alimentación (opcional).	123	
			4.3 Colocación y nivelado del aparato..... 124
5 Manejo	124		
5.1	Encender y apagar el aparato.....	125	
	Encender el aparato	125	
	Apagar el aparato	125	
	Encender y apagar el visor (en espera)	126	
5.2	Pesar.....	126	
	Pesar pacientes	126	
	Indicación continua del peso (Hold)	126	
	Pesar bebés/niños pequeños (2 en 1)	127	
6 Preparación higiénica.....	128		
6.1	Limpieza	129	
6.2	Desinfección	129	
6.3	Esterilización.....	129	
7 Control del funcionamiento	130		
8 Corrección de averías	130		
9 Mantenimiento	132		
10 Datos técnicos	132		
10.1	Datos técnicos generales .	132	
10.2	Medición del peso	133	
11 Accesorios opcionales	134		
12 Eliminación	134		
12.1	Eliminación del aparato	134	
12.2	Eliminación de pilas y baterías	134	
13 Garantía	135		
14 Declaración de conformidad ...	135		

1 DESCRIPCIÓN DEL APARATO

1.1 Uso previsto

La báscula plana electrónica ayuda al médico a tomar decisiones sobre diagnósticos o tratamientos basándose en el peso o la estatura del paciente.

1.2 Cualificación del usuario

El aparato debe ser utilizado únicamente por personas que dispongan de conocimientos técnicos suficientes.

1.3 Grupo destinatario de pacientes

El aparato está previsto para personas de cualquier edad que se puedan mantener en pie por sí solas y no excedan la capacidad máxima de peso del aparato. Los lactantes y niños pequeños que no pueden mantenerse en pie por sí solos pueden pesarse con la función **2 in 1** mientras los sostiene un adulto que puede mantenerse en pie por sí solo.

1.4 Contraindicaciones

No se conocen contraindicaciones.

1.5 Utilidad clínica

La báscula plana electrónica ayuda al médico a tomar decisiones sobre diagnósticos o tratamientos basadas en el peso medido.

De este modo, la báscula plana electrónica ofrece solo una utilidad clínica indirecta.

Para elaborar un diagnóstico exacto, el médico debe realizar estudios adicionales.

1.6 Descripción del funcionamiento

El registro de peso en esta báscula electrónica para personas tiene lugar a través de cuatro células de pesaje.

Con la función **2 in 1** puede determinarse el peso de bebés y de niños pequeños. Para ello, durante el pesaje, el niño permanece en brazos de un adulto.

La báscula está equipada con un visor doble: esto permite al usuario y al paciente leer el resultado de medición al mismo tiempo.

2 INDICACIONES DE SEGURIDAD

2.1 Indicaciones de seguridad en estas instrucciones de uso



¡PELIGRO!

Indica una situación de peligro extremadamente elevada. Si no tiene en cuenta esta indicación, se producirán graves lesiones irreversibles o mortales.



¡ADVERTENCIA!

Indica una situación de peligro extremadamente elevada. Si no tiene en cuenta esta indicación, pueden producirse graves lesiones irreversibles o mortales.



¡PRECAUCIÓN!

Indica una situación de peligro. Si no tiene en cuenta esta indicación, pueden producirse lesiones leves o medianas.

¡ATENCIÓN!

Indica un posible manejo erróneo del aparato. Si no tiene en cuenta esta indicación, pueden producirse daños en el aparato o resultados erróneos de la medición.

NOTA

Contiene información adicional sobre el empleo de este aparato.

2.2 Indicaciones de seguridad básicas

- Manejo del aparato**
- ▶ Tenga en cuenta las indicaciones especificadas en estas instrucciones de uso.
 - ▶ Guarde bien las instrucciones de uso. Las instrucciones de uso forman parte del aparato y deben estar disponibles en todo momento.
 - ▶ Por la seguridad de los pacientes, usted y sus pacientes están obligados a notificar al fabricante y a las autoridades competentes de su país sucesos graves que se produzcan en relación con este producto.



¡PELIGRO! **Peligro de explosión**

- ▶ No utilice el aparato en un entorno enriquecido con los gases siguientes:
 - Oxígeno
 - Anestésicos inflamables
 - Otras sustancias o mezclas de gases inflamables



¡PRECAUCIÓN! **Peligro para el paciente, daños en el aparato**

- ▶ Someta el aparato a un mantenimiento regular, tal como se describe en el apartado correspondiente de este documento.
- ▶ No está permitido realizar modificaciones técnicas en el aparato. El aparato no contiene ninguna pieza en la que el usuario deba realizar trabajos de mantenimiento. Las tareas de mantenimiento y reparación debe realizarlas únicamente un socio de servicio técnico seca autorizado. Encontrará a su socio de servicio técnico más cercano en www.seca.com.
- ▶ Utilice únicamente accesorios y piezas de recambio originales de seca. De lo contrario, seca no concede ningún tipo de garantía.



¡PRECAUCIÓN!**Peligro para el paciente, funcionamiento erróneo**

- ▶ Mantenga una distancia mínima de aprox. 1 metro respecto a aparatos médicos eléctricos como, por ejemplo, dispositivos quirúrgicos de alta frecuencia, para evitar mediciones erróneas.
- ▶ Mantenga una distancia mínima de aprox. 1 metro respecto a aparatos AF como, por ejemplo, teléfonos móviles, para evitar mediciones erróneas.
- ▶ La potencia de transmisión real de los aparatos AF puede requerir distancias mínimas mayores que 1 metro. Encontrará más detalles en www.seca.com.

Prevención de descargas eléctricas**¡ADVERTENCIA!****Electrocución**

- ▶ Los aparatos que funcionan con una fuente de alimentación deben colocarse de forma que se pueda acceder fácilmente a la toma de corriente y se pueda realizar rápidamente una desconexión de la red eléctrica.
- ▶ Asegúrese de que su suministro de red local coincide con los datos de la fuente de alimentación.
- ▶ No toque nunca la fuente de alimentación con las manos húmedas.
- ▶ No utilice cables alargadores ni regletas de varios enchufes.
- ▶ Tenga cuidado de que los cables no se aplasten ni se dañen con cantos afilados.
- ▶ Tenga cuidado de que los cables no entren en contacto con objetos calientes.
- ▶ No utilice el aparato a una altitud mayor de 3000 m sobre el nivel del mar.

Prevención de lesiones e infecciones



¡ADVERTENCIA! **Lesiones en caso de caída**

- ▶ Asegúrese de que el aparato esté instalado firmemente sobre una superficie plana.
- ▶ Coloque el cable de conexión (dado el caso) de tal forma que no puedan tropezar con él los usuarios ni los pacientes.
- ▶ Preste apoyo a las personas que tengan la movilidad reducida, por ejemplo, al levantarse de una silla de ruedas.
- ▶ Asegúrese de que el paciente no suba o baje de la plataforma de pesaje directamente en los bordes.
- ▶ Asegúrese de que el paciente suba y baje de la plataforma de pesaje despacio y con seguridad.



¡ADVERTENCIA! **Peligro de resbalar**

- ▶ Compruebe que la plataforma de pesaje esté seca antes de que el paciente acceda a ella.
- ▶ Asegúrese de que el paciente tenga los pies secos antes de subir a la plataforma de pesaje.
- ▶ Asegúrese de que el paciente suba y baje de la plataforma de pesaje despacio y con seguridad.



¡ADVERTENCIA! **Peligro de infección**

- ▶ Lávese las manos antes y después de cada medición, para reducir el riesgo de contaminación cruzada y de infecciones nosocomiales.
- ▶ Si el paciente tiene alguna enfermedad infecciosa, realice un acondicionamiento higiénico del aparato inmediatamente después, tal como se describe en el apartado correspondiente de estas instrucciones de uso.
- ▶ Asegúrese de que el paciente no tenga heridas abiertas o alteraciones de la piel infecciosas que pudieran entrar en contacto con el aparato.
- ▶ Realice regularmente un acondicionamiento higiénico del aparato.

Prevención de daños en el aparato

¡ATENCIÓN!

Daños en el aparato

- ▶ Tenga cuidado de que no penetren nunca líquidos en el interior del aparato. Podrían estropear el sistema electrónico.
- ▶ Para aparatos que funcionan con alimentación de red: Apague el aparato antes de desenchufar la fuente de alimentación de la toma de corriente.
- ▶ Para aparatos que funcionan con alimentación de red: Si el aparato no se utiliza durante mucho tiempo, desenchufe la fuente de alimentación de la toma de corriente. Solo así queda asegurado que el aparato esté sin corriente.
- ▶ Para aparatos con funcionamiento por pilas o batería: Si el aparato no se utiliza durante un largo periodo de tiempo, retire las pilas o las baterías. Solo así queda asegurado que el aparato esté sin corriente.
- ▶ No permita que el aparato se caiga.
- ▶ No someta el aparato a ningún tipo de golpes o vibraciones.
- ▶ Lleve a cabo un control del funcionamiento del aparato antes de cada uso, tal como se describe en el aparatado correspondiente de este documento. No utilice el aparato si no funciona correctamente o si está dañado.
- ▶ No exponga el aparato directamente a la luz solar, y preste atención a que no haya ninguna fuente de calor en las proximidades inmediatas del aparato. Las temperaturas excesivas podrían dañar los componentes electrónicos.
- ▶ Evite las variaciones de temperatura rápidas. Si se transporta el aparato de forma que se produce una diferencia de temperatura mayor que 20 °C, deberá dejarse reposar el aparato como mínimo durante 2 horas antes de encenderlo. De lo contrario, se forma agua condensada que puede dañar el sistema electrónico.

- ▶ Utilice el aparato exclusivamente con las condiciones ambientales previstas que figuran en el apartado “Datos técnicos”.
- ▶ Almacene el aparato exclusivamente en las condiciones de almacenamiento previstas que figuran en el apartado “Datos técnicos”.
- ▶ Utilice exclusivamente desinfectantes y detergentes que cumplan las especificaciones del apartado “Preparación higiénica”.
- ▶ Para básculas: asegúrese de que no se exceda el peso máximo.

Manejo de los resultados de medición

¡ATENCIÓN!

Resultados de medición inconsistentes

- ▶ Antes de guardar y utilizar los valores de medición obtenidos con este aparato (por ejemplo, en un software seca o en un sistema de información), asegúrese de que dichos valores sean plausibles.
- ▶ Si se han transmitido valores de medición a un software seca o a un sistema de información, asegúrese antes de utilizarlo de que los valores de medición sean plausibles y se hayan asignado al paciente correcto.

Manejo del material de embalaje



¡ADVERTENCIA!

Peligro de asfixia

El material de embalaje de lámina de plástico (bolsas) constituye un peligro de asfixia.

- ▶ Guarde el material de embalaje fuera del alcance de los niños.
- ▶ Si ya no dispone del material de embalaje original, utilice únicamente bolsas de plástico con orificios de seguridad para reducir el peligro de asfixia. En la medida de lo posible, utilice materiales reutilizables.

NOTA

Guarde el material de embalaje original para utilizarlo en el futuro (por ejemplo, en caso de envío para mantenimiento).

Manejo con pilas y baterías



¡ADVERTENCIA!

Lesiones

Las pilas y las baterías recargables contienen sustancias nocivas que, si se manipulan incorrectamente, pueden liberarse de forma explosiva.

- ▶ No intente recargar las pilas.
- ▶ No caliente pilas ni baterías recargables.
- ▶ No queme pilas ni baterías recargables.
- ▶ En caso de emanación de sustancias nocivas, evite el contacto con la piel, los ojos y las mucosas. Enjuague con abundante agua clara las partes del cuerpo afectadas y acuda a un médico inmediatamente.

¡ATENCIÓN!

Daños en el aparato y funcionamiento erróneo en caso de manipulación incorrecta

- ▶ Utilice únicamente pilas o baterías recargables del tipo que se especifica en este documento.
- ▶ Cambie siempre al mismo tiempo todas las pilas o baterías recargables.
- ▶ No cortocircuite las pilas o baterías recargables.
- ▶ Si no va a utilizarse el aparato durante mucho tiempo, saque las pilas o baterías recargables. De ese modo evitará la penetración de sustancias nocivas en el aparato.
- ▶ En caso de que hayan penetrado sustancias nocivas en el aparato, no siga utilizándolo. Lleve el aparato a un socio de servicio técnico seca autorizado para que lo inspeccione y lo repare en caso necesario.

3 VISTA GENERAL

3.1 Elementos de mando

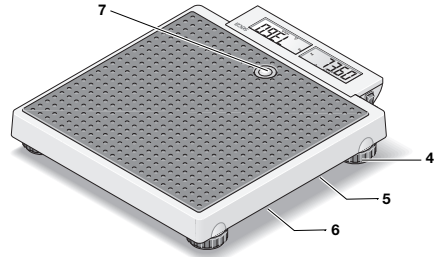
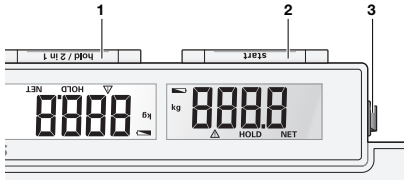

Pos.	Elemento de mando	Función
1	Tecla hold/2 in 1	<ul style="list-style-type: none"> • Activar la función Hold • Iniciar la función 2 in 1 para pesar bebés y niños
2	Tecla start	Iniciar la función de pesaje
3	Interruptor de encendido/apagado	Encender y apagar la báscula
4	Tornillo nivelador	4 unidades, sirven para un nivelado preciso
5	Conexión de red	Sirve para conectar una fuente de alimentación disponible opcionalmente
6	Compartimento para pilas	Espacio para 6 pilas Mignon (tipo AA/1,5 V)
7	Fiola	Indica si el aparato está nivelado



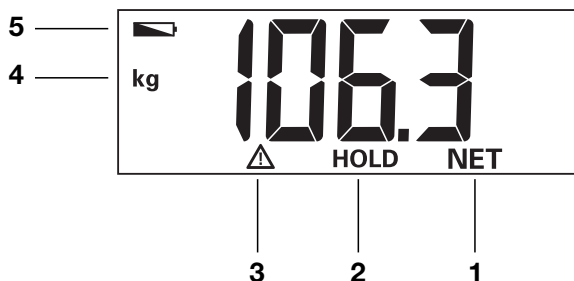



3.2 Símbolos en el visor

















Pos.	Símbolo	Significado
1	NET	Función Tare activa
2	HOLD	Función Hold activa
3		Función no calibrable activa
4	kg	Valor del peso en kilogramos
5		Las pilas tienen poca carga



3.3 Indicaciones

Indicaciones en el aparato y en la placa de identificación	
Texto/ símbolo	Significado
	Nombre y dirección del fabricante, fecha de fabricación
UDI	Unique Device Identification (número de identificación del producto conforme a la directiva (UE) 2017/745)
REF	Número de artículo
SN	Número de serie
GAL	Valor en m/s^2 (en función de la variante) <ul style="list-style-type: none"> • Indica la aceleración de la gravedad en la tierra • Depende del emplazamiento previsto

Indicaciones en el aparato y en la placa de identificación	
Texto/ símbolo	Significado
ProdID	Número de identificación del producto seca
Approval Type	Denominación de tipo de la homologación
Mat.No.	Número de variante
	Tenga en cuenta las instrucciones de uso
	Aparato electromédico, tipo B
IP20	Grado de protección según IEC 60529: <ul style="list-style-type: none"> • Protección frente a cuerpos extraños sólidos con un diámetro de más de 12,5 mm • Protección contra el acceso con el dedo • Sin protección contra la penetración de agua
e	Valor en unidades de masa Se utiliza para clasificar y calibrar una báscula
	Báscula de la clase de calibración III según la directiva 2014/31/UE
	El aparato cumple las directivas de la UE <ul style="list-style-type: none"> • M: Marca de conformidad según la directiva 2014/31/UE relativa a los instrumentos de pesaje de funcionamiento no automático (modelos calibrados) • 24: (Ejemplo: 2024) año en el que se realizó la declaración de conformidad y se aplicó la marca CE (modelos calibrados) • 0102: Organismo de metrología notificado (modelos calibrados) • 0123: Organismo de productos sanitarios notificado
	Producto sanitario conforme al reglamento (UE) 2017/745
	El aparato cumple las directivas del Reino Unido <ul style="list-style-type: none"> • M: Marca de conformidad según la directiva UK SI 2016 N.º 1152 relativa a los instrumentos de pesaje de funcionamiento no automático (NAWIR) (modelos calibrados) • 24: (Ejemplo: 2024) año en el que se realizó la declaración de conformidad y se aplicó la marca UKCA (modelos calibrados) • xxxx: Organismo de productos sanitarios notificado del Reino Unido • yyyy: Organismo de metrología notificado del Reino Unido (modelos calibrados)

Indicaciones en el aparato y en la placa de identificación	
Texto/ símbolo	Significado
 	Importador/Representante en el Reino Unido: seca Ltd 40 Barn Street B5 5QB Birmingham United Kingdom
 	Importador/Representante en Suiza: seca ag (schweiz) Medizinische Waagen und Messsysteme Schön matt Str. 2 CH-4153 REINACH
	Placa de identificación de la hembrilla de conexión a la red <ul style="list-style-type: none"> • Tensión de alimentación necesaria en V • Consumo máximo de electricidad en mA • : Observar la polaridad de la clavija del aparato • : Utilizar el aparato con corriente continua • : Utilizar únicamente fuentes de alimentación seca compatibles
	No eliminar el aparato con la basura doméstica

Indicaciones en el embalaje	
Símbolo	Significado
	Proteger de la humedad
	Las flechas indican la parte superior del producto Debe transportarse y almacenarse derecho
	Frágil, no arrojarlo ni dejarlo caer
	Temperatura mín. y máx. para el transporte y almacenamiento
	Humedad del aire mín. y máx. para el transporte y almacenamiento

Indicaciones en el embalaje	
Símbolo	Significado
	Presión de aire mín. y máx. para el transporte y almacenamiento
	Abrir el embalaje por aquí
	El material de embalaje se puede eliminar a través de programas de reciclaje

4 PUESTA EN FUNCIONAMIENTO DEL APARATO

4.1 Volumen de suministro

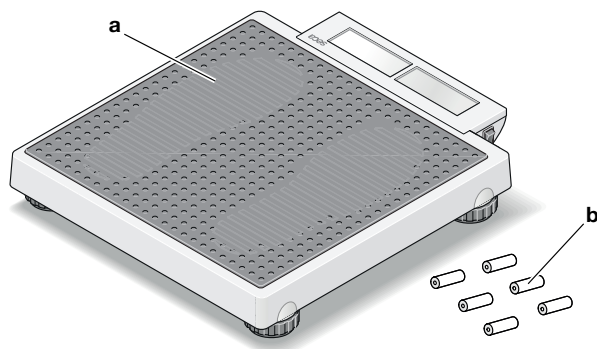

Pos.	Componente	Uds.
a	Báscula para personas	1
b	Pila	6
-	Instrucciones de uso	1

4.2 Establecer el suministro de corriente

Colocar las pilas

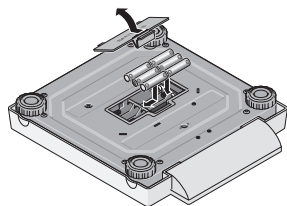

Se necesitan 6 pilas (tipo AA/1,5 V, incluidas en el volumen de suministro).

1. Presione el cierre del compartimento para pilas.
2. Quite la tapa del compartimento para pilas.

¡ATENCIÓN!

Daños en el aparato

El aparato puede sobrecalentarse y dañarse.

- Tenga en cuenta los polos correctos de las pilas (marcados en el soporte para pilas).

3. Introduzca las pilas.

NOTA

Si en el visor aparece la indicación **bAtt**, puede que haya colocado una de las pilas en la posición contraria o que las pilas estén gastadas.

4. Cierre el compartimento para pilas.

Conectar la fuente de alimentación (opcional)

La báscula puede funcionar con una fuente de alimentación (accesorio opcional).



¡ADVERTENCIA!

Daños personales y en el aparato debido a una fuente de alimentación incorrecta

Las fuentes de alimentación habituales en el mercado pueden proporcionar una tensión más elevada de la que indican. El aparato de medición se puede sobrecalentar, incendiarse, fundirse o ponerse en cortocircuito.

- Utilice exclusivamente fuentes de alimentación originales de seca con tensión de salida regulada de 12 V.

1. Enchufe en la fuente de alimentación la clavija necesaria para su suministro de corriente.
2. Enchufe la clavija del aparato de la fuente de alimentación en el zócalo de conexión de la báscula.
3. Enchufe la fuente de alimentación a una toma de corriente de la red.

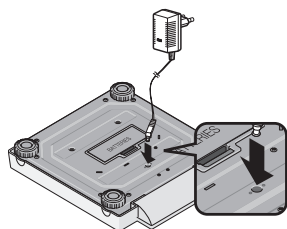

4.3 Colocación y nivelado del aparato



¡PRECAUCIÓN!

Mediciones erróneas en caso de aparatos colocados incorrectamente

Los suelos blandos (por ejemplo, tarimas de madera) ceden con el peso del paciente y alteran el resultado de medición. Las condiciones ambientales incorrectas o una nivelación incorrecta causan errores de medición.

- ▶ Para obtener resultados de medición exactos, seleccione un lugar de instalación adecuado, con un suelo plano y firme.
- ▶ Utilice el aparato exclusivamente con las condiciones ambientales previstas que figuran en el apartado "Datos técnicos".
- ▶ Nivele el aparato antes de usarlo y después de cada cambio de emplazamiento.

1. Coloque el aparato sobre una base firme y plana.
2. Nivele el aparato girando los tornillos niveladores de manera que la burbuja de aire de la fiola se encuentre exactamente en el centro del círculo.
3. Asegúrese de que el aparato solo esté en contacto con el suelo únicamente con las patas.

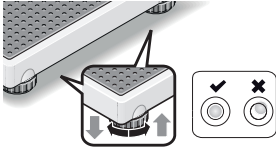

5 MANEJO



¡PRECAUCIÓN!

Daños personales/Medición errónea

- ▶ Lleve a cabo un control del funcionamiento del aparato antes de cada uso, tal como se describe el aparatado correspondiente de estas instrucciones de uso.

5.1 Encender y apagar el aparato

Encender el aparato

- ✓ No hay peso en la báscula.
- ▶ Ponga el interruptor de encendido/apagado en la posición "I".

Interruptor de encendido/ apagado

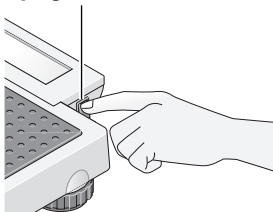

- ⇒ En el visor aparece **SECA**.
- ⇒ Todos los elementos del visor aparecen brevemente.
- ⇒ La báscula está lista para funcionar cuando en el visor aparece **0.0**.



Apagar el aparato

- ▶ Ponga el interruptor de encendido/apagado en la posición "O".

Interruptor de encendido/ apagado

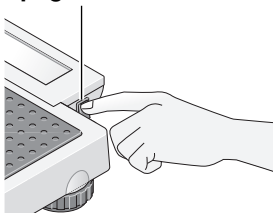

NOTA

Apague el aparato antes del transporte para que durante el mismo no se accione la tecla **start** involuntariamente y se consuma corriente.

Encender y apagar el visor (en espera)

Tecla start

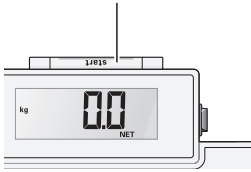

- ▶ Pulse la tecla **start**.

NOTA

El visor se apaga automáticamente al cabo de poco tiempo si la báscula no está cargada (solo cuando funciona con fuente de alimentación).

5.2 Pesar

Pesar pacientes

- ✓ No hay peso en la báscula.

1. Si la báscula se ha apagado automáticamente después de la última medición, pulse la tecla **start**.

¡ATENCIÓN!

Daños en el aparato

El visor es sensible y puede dañarse en caso de carga

- ▶ Asegúrese de que el paciente no pise el visor.



2. Pida al paciente que se coloque sobre la báscula.
3. Lea el resultado de medición.



Indicación continua del peso (Hold)

Si activa la función **Hold**, el peso se sigue indicando después de descargar la báscula. De este modo puede atender al paciente antes de anotar el peso.

- ✓ No hay peso en la báscula.



1. Pida al paciente que se coloque sobre la báscula.
2. Pulse la tecla **hold/2 in 1**.





Pesar bebés/niños pequeños (2 en 1)



3. Espere hasta que deje de parpadear el valor de peso.
⇒ Se muestran el símbolo  y el mensaje **HOLD**.
4. Para desactivar la función, pulse la tecla **hold/2 in 1**.
⇒ Desaparecen el símbolo  y el mensaje **HOLD**.

Con la función **2 in 1** puede determinar el peso de bebés y de niños pequeños. Para ello, durante el pesaje, el niño permanece en brazos de un adulto. Proceda de la siguiente manera:



1. Asegúrese de que no haya ningún peso sobre la báscula.
2. Pida al adulto que se coloque sobre la báscula.
3. Lea el resultado de medición.
4. Pulse la tecla **hold/2 in 1** hasta que en el visor aparezca el mensaje **NET**.
⇒ Se guarda el peso.
⇒ En el visor aparece **0.0**.



¡ADVERTENCIA!

Medición errónea a causa de un peso inicial diferente

Si se realiza el pesaje del niño junto con otro adulto, no se puede determinar correctamente el peso del niño.

- ▶ Asegúrese de que el pesaje del niño siempre tenga lugar con el adulto con el que se calculó el peso inicial.
 - ▶ Asegúrese de que el peso del adulto no varía, por ejemplo por quitarse una prenda de ropa.
5. Pida al adulto que suba a la báscula con el niño.
⇒ Se indica el peso del niño.
⇒ Se muestra el símbolo , así como los mensajes **HOLD** y **NET**.
 6. Lea el resultado de medición.
 7. Pida al adulto que baje de la báscula con el niño.
 8. Para desactivar la función **2 in 1** dispone de las siguientes opciones:
 - ▶ Pulse la tecla **hold/2 in 1** hasta que el símbolo  y los mensajes **HOLD** y **NET** dejen de mostrarse.
 - ▶ Apagar el aparato.



6 PREPARACIÓN HIGIÉNICA



¡ADVERTENCIA!

Electrocución

El aparato no se desconecta de la corriente cuando se pulsa la tecla CON/DES y se apaga la pantalla. Si se utilizan líquidos en el aparato, puede producirse una electrocución.

- ▶ Antes de realizar la preparación higiénica del aparato, asegúrese de que esté apagado.
- ▶ Antes de cada preparación higiénica, saque el enchufe de la toma de corriente.
- ▶ Antes de cada preparación higiénica, saque las pilas del aparato.
- ▶ Asegúrese de que no penetre ningún líquido en el aparato.



¡ADVERTENCIA!

Peligro de infección

- ▶ Realice regularmente un acondicionamiento higiénico del aparato, tal y como se describe en este apartado.

¡ATENCIÓN!

Daños en el aparato

Los productos de limpieza y desinfección inadecuados pueden dañar las superficies delicadas del aparato y enturbiar los componentes transparentes.

- ▶ No utilice productos de limpieza corrosivos o abrasivos.
- ▶ No utilice disolventes orgánicos (p. ej., alcohol o gasolina).

6.1 Limpieza

- ▶ En caso necesario, humedezca un paño suave con una solución jabonosa suave para limpiar el aparato.

6.2 Desinfección

1. Desinfecte el aparato a intervalos regulares con un desinfectante adecuado para superficies sensibles y vidrio acrílico (p. ej., etanol al 70 %).
2. Siga las instrucciones de uso para el desinfectante.
3. Desinfecte el aparato de la siguiente manera:
 - ▶ Humedezca un paño suave con desinfectante y limpie el aparato con él.
 - ▶ Observe los intervalos, ver tabla:

Intervalo	Componente
Antes y después de cada medición con contacto directo con la piel	Plataforma de pesaje
En caso necesario	<ul style="list-style-type: none"> • Visor • Bolsa de transporte

6.3 Esterilización

No está permitida la esterilización del aparato.

7 CONTROL DEL FUNCIONAMIENTO

- ▶ Realice un control del funcionamiento antes de cada uso.

Un control del funcionamiento completo incluye:

- Examen visual para detectar daños mecánicos
- Comprobación de la orientación del aparato
- Examen visual y comprobación del funcionamiento de los elementos de visualización
- Comprobación visual de todos los elementos de mando representados en el apartado "Vista general"
- Comprobación del funcionamiento de los accesorios opcionales

Si se detecta algún error o divergencia durante el control del funcionamiento, intente, en primer lugar, subsanar el error con ayuda del apartado "Corrección de averías" de este documento.



¡PRECAUCIÓN!

Daños personales

Si durante el control del funcionamiento detecta algún error o divergencia que no se pueda subsanar con ayuda del apartado "Corrección de averías" de este documento, no utilice el aparato.

- ▶ Lleve el aparato al seca Service o a un socio de servicio técnico autorizado para que su reparación.
- ▶ Tenga en cuenta el capítulo "Mantenimiento" de este documento.

8 CORRECCIÓN DE AVERÍAS

En caso de que se produjeran averías durante el manejo del aparato, intente primero solucionarlas usted mismo con la ayuda de la siguiente tabla. Si la avería persiste, consulte al seca Service o a un socio de servicio técnico autorizado.

Avería	Causa	Solución
La báscula no indica ningún peso, aunque se ha colocado peso en ella	La báscula está apagada o no tiene pilas	<ul style="list-style-type: none"> • Asegurarse de que la báscula esté encendida • Asegurarse de que estén colocadas las pilas
La báscula se enciende, p. ej., durante el transporte	Tecla start pulsada	Poner el interruptor de encendido/apagado en “O” para el transporte
Después del transporte o de cambiar las pilas, la báscula muestra un peso aunque no se ha colocado ningún peso en ella	La báscula ha determinado un punto cero incorrecto	Apagar y volver a encender la báscula
No aparece 0.0 antes del pesaje	El peso se colocó en la báscula antes de encenderla	<ul style="list-style-type: none"> • Retirar el peso de la báscula • Apagar y volver a encender la báscula
Indicación ---- antes del pesaje	El peso se colocó en la báscula antes de encenderla	<ul style="list-style-type: none"> • Retirar el peso de la báscula • Apagar y volver a encender la báscula
Uno de los segmentos está encendido de forma continua o no se enciende en absoluto	Visor defectuoso	Llame al seca Service
Indicación: 	La tensión de las pilas va disminuyendo	Cambiar las pilas
Indicación: bAtt	Pilas agotadas o mal colocadas	<ul style="list-style-type: none"> • Cambiar las pilas • Colocar las pilas en la posición correcta
Indicación: StOP	Peso máximo superado	Retirar el peso de la báscula
Indicación: Er + cifra	Se ha colocado un peso demasiado elevado en la báscula o se ha cargado en exceso una esquina	<ul style="list-style-type: none"> • Retirar el peso de la báscula o distribuir el peso uniformemente • Apagar y volver a encender la báscula • Si el problema persiste, avisar seca Service

9 MANTENIMIENTO



¡PRECAUCIÓN!

Mediciones erróneas por falta de calibrado o calibrado inadecuado

- ▶ Encargue el calibrado únicamente a personal autorizado.
- ▶ Cuando uno o varios sellos de seguridad están dañados debe realizarse una calibrado.

seca recomienda realizar un mantenimiento antes de calibrar el aparato.



¡PRECAUCIÓN!



El mantenimiento incorrecto puede provocar mediciones erróneas

- ▶ Los trabajos de mantenimiento y reparación del aparato debe realizarlos únicamente el seca Service o un socio de servicio técnico autorizado.
- ▶ Encontrará a su socio de servicio técnico más cercano en www.seca.com.

10 DATOS TÉCNICOS

10.1 Datos técnicos generales

Dimensiones <ul style="list-style-type: none">• Profundidad• Anchura• Altura	360 mm 321 mm 60 mm
Peso propio	Aprox. 4,0 kg/8,8 libras
Condiciones de entorno, operación <ul style="list-style-type: none">• Temperatura• Presión de aire• Humedad del aire	De +10 °C a +40 °C (de 50 °F a 104 °F) 700 – 1060 hPa 30 % – 80 % sin condensación

Condiciones del entorno, almacenamiento/transporte <ul style="list-style-type: none"> • Temperatura • Presión de aire • Humedad del aire 	De -10 °C a +65 °C (de 14 °F a 149 °F) 700 – 1060 hPa 0 % – 95 % sin condensación
Altura de los números	20 mm
Suministro de corriente <ul style="list-style-type: none"> • Pilas <ul style="list-style-type: none"> – Tensión de alimentación 9 V – Tipo de pilas 6 x tipo AA, 1,5 V, no recargables • Fuente de alimentación (opcional) <ul style="list-style-type: none"> – Tensión de alimentación 12 V – Aparato con aislamiento de protección, clase de protección II (EN 60601-1)  	
Consumo máximo de electricidad	Típico 50 mA
Producto sanitario según el reglamento (UE) 2017/745	Clase I con función de medición
EN 60601-1: aparato electromédico, tipo B	
Elemento de aplicación según IEC 60601-1	Superficie de apoyo
Tipo de protección	IP20
Modo de funcionamiento	Funcionamiento continuo

10.2 Medición del peso

Calibrado según la directiva 2014/31/UE	Clase III
Peso máximo	200 kg
Precisión <ul style="list-style-type: none"> • de 0 a 50 kg ± 50 g • de 50 kg a 150 kg ± 100 g • de 150 kg a 200 kg ± 200 g 	
División <ul style="list-style-type: none"> • de 0 a 150 kg 100 g • de 150 kg a 200 kg 200 g 	

11 ACCESORIOS OPCIONALES

Accesorios	Número de artículo
Bolsa de transporte seca 421	421 00 00 009
Bolsa de transporte seca 415	415 00 00 009
Alimentación eléctrica: Fuente de alimentación conmutada: 100-240 V~ / 50-60 Hz / 12 V= / mín. 0,5 A	68 32 10 265 009 o bien 68 32 10 270 009

12 ELIMINACIÓN

12.1 Eliminación del aparato



No elimine el aparato tirándolo a la basura doméstica. El aparato debe eliminarse correctamente como residuo electrónico. Tenga en cuenta las disposiciones nacionales respectivas. Para obtener más información, diríjase al seca Service a través un socio de servicio técnico autorizado.

12.2 Eliminación de pilas y baterías



No tire a la basura doméstica las pilas y baterías gastadas, independientemente de que contengan o no contengan sustancias nocivas. Como consumidor, está obligado a eliminar las pilas y baterías a través de los puntos de recogida municipales o los puntos de recogida del comercio. Entregue las pilas y baterías solo cuando estén totalmente descargadas.

13 GARANTÍA

Se aplica un plazo de garantía de dos años a partir del suministro, por los defectos debidos a fallos del material o de fabricación. Todas las piezas móviles como, por ejemplo, pilas, cables, fuentes de alimentación, baterías recargables, etc. están excluidas de la garantía. Los defectos incluidos en la garantía se subsanarán para el cliente previa presentación del justificante de compra. No es posible tener en cuenta otras reclamaciones. Los gastos de transporte de envío y devolución son a cargo del cliente si el aparato se encuentra en un lugar distinto a la sede del cliente. En caso de producirse daños durante el transporte, los derechos de garantía solo son válidos si para el transporte se ha empleado el embalaje original completo y el aparato se ha protegido y sujetado conforme al estado del embalaje original. Por este motivo, conserve todas las piezas del embalaje.

No se prestará la garantía si el aparato ha sido abierto por personas que no hayan sido autorizadas expresamente para ello por seca.

En caso de reclamaciones de garantía, póngase en contacto con su filial de seca o con el distribuidor al que le ha adquirido el producto.

14 DECLARACIÓN DE CONFORMIDAD



Por la presente, seca gmbh & co. kg declara que el producto cumple las disposiciones de las directivas y reglamentos europeos aplicables. Puede consultar la declaración de conformidad completa en www.seca.com.

ÍNDICE

1	Descrição do aparelho	137		
1.1	Finalidade de utilização	137		
1.2	Qualificação do usuário	137		
1.3	Grupo-alvo de pacientes..	137		
1.4	Contraindicações	137		
1.5	Benefício clínico	137		
1.6	Descrição do funcionamento.....	138		
2	Instruções de segurança	138		
2.1	Instruções de segurança neste manual de instruções de utilização....	138		
2.2	Instruções de segurança básicas	139		
	Manuseio do aparelho..	139		
	Eliminação do risco de choque elétrico.....	140		
	Prevenção contra ferimentos e infecções .	141		
	Eliminação do risco de danos do aparelho.....	142		
	Uso dos resultados da medição.....	143		
	Manuseio do material da embalagem.....	143		
	Manuseio de pilhas e acumuladores.....	143		
3	Visão geral.....	145		
3.1	Elementos de comando ...	145		
3.2	Símbolos no mostrador....	146		
3.3	Indicadores.....	146		
4	Colocar o aparelho em funcionamento	150		
4.1	Escopo de fornecimento ..	150		
4.2	Providenciar a alimentação de energia	151		
	Colocar as pilhas.....	151		
	Conectar o alimentador (opcional).....	151		
4.3	Instalar e alinhar o aparelho.....	152		
5	Operação	152		
5.1	Ligar e desligar o aparelho.....	153		
	Ligar o aparelho.....	153		
	Desligar o aparelho.....	153		
	Ligar e desligar o mostrador (standby)	153		
5.2	Pesar.....	154		
	Pesar paciente.....	154		
	Indicar permanentemente o peso (Aguardar)	154		
	Pesar lactentes/crianças pequenas (2 em 1).....	155		
6	Procedimentos de higiene	156		
6.1	Limpeza	157		
6.2	Desinfecção	157		
6.3	Esterilização.....	157		
7	Controle do funcionamento	158		
8	Eliminação de erros.....	158		
9	Manutenção.....	160		
10	Dados técnicos	160		
10.1	Dados técnicos gerais	160		
10.2	Pesagem.....	161		
11	Acessórios opcionais	162		
12	Descarte.....	162		
12.1	Descartar aparelho	162		
12.2	Descarte de pilhas e acumuladores	162		
13	Garantia	163		
14	Declaração de conformidade ..	163		

1 DESCRIÇÃO DO APARELHO

1.1 Finalidade de utilização

A balança plana eletrônica ajuda os médicos a tomarem decisões de diagnóstico ou terapêuticas com base no peso do paciente ou alterações do peso.

1.2 Qualificação do usuário

O aparelho só pode ser utilizado por pessoas com conhecimentos especializados apropriados.

1.3 Grupo-alvo de pacientes

O aparelho destina-se a pessoas de todas as idades que conseguem ficar em pé sozinhas e não excedam a capacidade máxima de peso do aparelho. Lactentes e crianças pequenas, que não conseguem ficar em pé sozinhos, podem ser pesados com a função **2 in 1**, enquanto são segurados por um adulto que consegue ficar em pé sozinho.

1.4 Contraindicações

Não são conhecidas quaisquer contra-indicações.

1.5 Benefício clínico

A balança plana eletrônica ajuda os médicos a tomarem decisões de diagnóstico ou terapêuticas com base no peso medido.

Sendo que a balança plana eletrônica apenas oferece um benefício clínico indireto.

Para um diagnóstico preciso, o médico deve realizar exames complementares.

1.6 Descrição do funcionamento

A determinação do peso nessa balança para adultos eletrônica é feita com quatro células de carga.

Com a função **2 in 1** pode ser determinado o peso de lactentes e crianças pequenas. Para isso, um adulto segura a criança em seus braços durante a pesagem.

A balança está equipada com um mostrador duplo: desse modo, o usuário e o paciente podem ler o resultado da medição em simultâneo.

2 INSTRUÇÕES DE SEGURANÇA

2.1 Instruções de segurança neste manual de instruções de utilização



PERIGO!

Identifica uma situação de grande perigo fora do normal. A inobservância desta indicação resultará em ferimentos graves irreversíveis ou mesmo fatais.



AVISO!

Identifica uma situação de grande perigo fora do normal. A inobservância desta indicação pode resultar em ferimentos graves irreversíveis ou mesmo fatais.



CUIDADO!

Identifica uma situação de perigo. A inobservância desta indicação pode resultar em ferimentos ligeiros ou médios.

ATENÇÃO!

Identifica uma possível utilização errada do aparelho. A inobservância desta indicação pode resultar em danos do aparelho ou resultados de medição errados.

NOTA

Contém informações adicionais relativas à utilização deste aparelho.

2.2 Instruções de segurança básicas

- Manuseio do aparelho**
- ▶ Observe as indicações deste manual de instruções de utilização.
 - ▶ Guarde cuidadosamente o manual de instruções de utilização. O manual de instruções de utilização faz parte integrante do aparelho e deve estar sempre disponível.
 - ▶ No interesse da segurança dos pacientes, tanto você como seus pacientes estão obrigados a comunicar qualquer incidente grave que esteja relacionado com este produto, ao fabricante e às autoridades responsáveis de seu país.



PERIGO!

Perigo de explosão

- ▶ Não utilize o aparelho em um ambiente com acumulação dos seguintes gases:
 - Oxigênio
 - Anestésicos inflamáveis
 - Outras substâncias/misturas de gases



CUIDADO!

Perigo para o paciente, danos do aparelho

- ▶ Mandar realizar periodicamente trabalhos de manutenção, conforme descrito na respectiva secção deste documento.
- ▶ Não são permitidas alterações técnicas no aparelho. O aparelho não contém partes para manutenção pelo usuário. Os trabalhos de manutenção e reparação devem ser executados apenas por um serviço de pós-venda seca autorizado. Em www.seca.com encontra o serviço de pós-venda mais próximo de você.
- ▶ Utilize exclusivamente acessórios e peças de reposição originais seca. Caso contrário, a seca não garante o direito à garantia.



CUIDADO!

Perigo para o paciente, anomalia

- ▶ Na utilização de aparelhos médicos elétricos, como p. ex. aparelhos cirúrgicos de alta frequência, mantenha uma distância mínima de aprox. 1 metro, de forma a evitar medições erradas.
- ▶ Na utilização de aparelhos de alta frequência, como p. ex. celulares, mantenha uma distância mínima de aprox. 1 metro, de forma a evitar medições erradas.
- ▶ A potência real de envio de aparelhos de alta frequência pode exigir uma distância mínima superior a 1 metro. Pode consultar os detalhes em www.seca.com.

Eliminação do risco de choque elétrico



AVISO!

Choque elétrico

- ▶ Os aparelhos que podem ser usados com um alimentador devem ser colocados de forma a que a tomada de rede fique acessível para um desligamento rápido da ficha.
- ▶ Certifique-se de que a alimentação de rede local é compatível com os dados no alimentador.
- ▶ Nunca toque no alimentador com as mãos úmidas.
- ▶ Não use cabos de extensão nem tomadas múltiplas.
- ▶ Certifique-se de que os cabos não são entalados, nem danificados por arestas vivas.
- ▶ Certifique-se de que os cabos não entram em contato com objetos quentes.
- ▶ Não opere o aparelho a uma altura superior a 3000 m acima do nível médio do mar.

Prevenção contra ferimentos e infecções



AVISO!

Ferimentos devido a queda

- ▶ Certifique-se de que o aparelho está fixo e nivelado.
- ▶ Disponha o cabo de ligação (se existente) de forma a que nem o usuário, nem o paciente possam tropeçar nele.
- ▶ Ampare as pessoas com mobilidade reduzida, p. ex. quando se levantam de uma cadeira de rodas.
- ▶ Certifique-se de que o paciente não suba ou desça da plataforma de pesagem diretamente pelas arestas.
- ▶ Certifique-se de que o paciente suba ou desça da plataforma de pesagem de forma lenta e segura.



AVISO!

Perigo de escorregamento

- ▶ Certifique-se de que a plataforma de pesagem está seca antes da subida do paciente.
- ▶ Certifique-se de que o paciente tem os pés secos antes de subir na plataforma de pesagem de pesagem.
- ▶ Certifique-se de que o paciente suba ou desça da plataforma de pesagem de forma lenta e segura.



AVISO!

Perigo de infecção

- ▶ Lave as mãos antes e depois de cada medição, para reduzir o risco de contaminações cruzadas e infecções nosocomiais.
- ▶ Se o paciente teve doenças contagiosas, faça a preparação higiênica do aparelho imediatamente em seguida, tal como descrito na respectiva seção deste manual de instruções de utilização.
- ▶ Certifique-se de que o paciente não tem nenhuma ferida aberta ou lesões cutâneas infecciosas que possam entrar em contato com o aparelho.

Eliminação do risco de danos do aparelho

- ▶ Faça a preparação higiênica do aparelho em intervalos regulares.

ATENÇÃO!

Danos do aparelho

- ▶ Certifique-se de que nunca entram líquidos para dentro do aparelho. Estes podem danificar a parte eletrônica.
- ▶ Para aparelhos com funcionamento a partir da rede: Desligue o aparelho antes de retirar o alimentador da tomada.
- ▶ Para aparelhos com funcionamento a partir da rede: Se o aparelho não for usado durante muito tempo, retire o alimentador da tomada. Só assim o aparelho fica sem corrente.
- ▶ Para aparelhos com funcionamento a pilhas ou com acumuladores: Não utilizar o aparelho durante um longo período de tempo retire as pilhas ou baterias. Só assim o aparelho fica sem corrente.
- ▶ Não deixe cair o aparelho.
- ▶ Não exponha o aparelho a choques ou vibrações.
- ▶ Verifique o funcionamento antes de cada utilização, tal como descrito na respetiva seção deste documento. Não opere o aparelho se este não estiver a funcionar em condições ou se estiver danificado.
- ▶ Não exponha o aparelho à luz solar direta e certifique-se de que não há nenhuma fonte de calor perto dele. As temperaturas demasiado elevadas poderiam danificar a parte eletrônica.
- ▶ Evite mudanças bruscas de temperatura. Durante o transporte do aparelho em que se verifiquem diferenças de temperatura superiores a 20 °C, o aparelho tem de ficar em repouso durante pelo menos 2 horas antes de ser ligado. Caso contrário, se forma condensado, que pode danificar a parte eletrônica.
- ▶ Utilize o aparelho exclusivamente nas condições ambientais previstas, especificadas na seção "Dados técnicos".

- ▶ Armazene o aparelho exclusivamente nas condições ambientais previstas, especificadas na secção “Dados técnicos”.
- ▶ Use exclusivamente produtos de limpeza e desinfecção que correspondam às indicações na secção “Procedimentos de higiene”.
- ▶ Para balanças: Certifique-se de que não é excedida a carga máxima.

Uso dos resultados da medição

ATENÇÃO!

Resultados de medição inconsistentes

- ▶ Antes de salvar e de reutilizar eletronicamente os valores de medição determinados com este aparelho (p. ex. num software seca ou num sistema de informação), certifique-se de sua plausibilidade.
- ▶ Se os valores de medição tiverem sido transferidos para um software seca ou para um sistema de informação, antes de sua reutilização, certifique-se de que eles são plausíveis e correspondem ao paciente certo.

Manuseio do material da embalagem



AVISO!

Perigo de asfixia

Os materiais da embalagem da película de plástico (sacos) representam um perigo de asfixia.

- ▶ Guarde o material da embalagem fora do alcance das crianças.
- ▶ Se já não tiver o material original da embalagem, use apenas sacos de plástico com furos de segurança a fim de reduzir o perigo de asfixia. Se possível, utilize materiais recicláveis.

NOTA

Guarde o material original da embalagem para utilização futura (p. ex. devolução para manutenção).

Manuseio de pilhas e acumuladores



AVISO!

Ferimento

As pilhas e acumuladores contêm substâncias nocivas que podem explodir em caso de um manuseio incorreto.

- ▶ Não tente recarregar as pilhas.
- ▶ Não aqueça pilhas/acumuladores.

- ▶ Não queime pilhas/acumuladores.
- ▶ Em caso de derramamento de substâncias nocivas, evite o contato com a pele, olhos e mucosas. Lave as zonas afetadas do corpo com água limpa e abundante e consulte imediatamente um médico.

ATENÇÃO!

Danos do aparelho e anomalias devido a utilização inadequada

- ▶ Utilize exclusivamente o tipo de pilhas/acumuladores indicado neste documento.
- ▶ Substitua sempre todas as pilhas/acumuladores em simultâneo.
- ▶ Não corte-circuite pilhas/acumuladores.
- ▶ Se o aparelho não for utilizado durante um longo período de tempo retire as pilhas/acumuladores. Deste modo, nenhuma substância nociva pode entrar no dispositivo.
- ▶ Não volte a usar o aparelho se tiverem entrado substâncias nocivas nele. Leve o aparelho a um serviço de pós-venda autorizado para ser verificado e, se necessário, reparado.

3 VISÃO GERAL

3.1 Elementos de comando

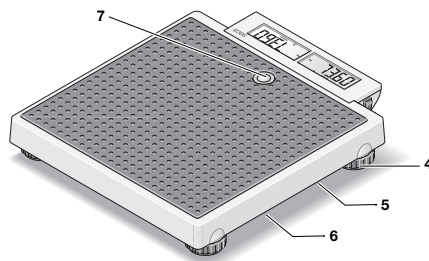
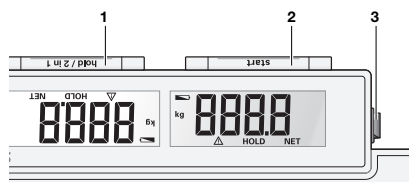

Pos.	Elemento de comando	Função
1	Tecla hold/2 in 1	<ul style="list-style-type: none"> Ativação da função Hold Ativação da função 2 in 1 para pesar lactentes e crianças pequenas
2	Tecla start	Ativação da função de pesagem
3	Interruptor liga/desliga	Ligar e desligar a balança
4	Pé roscado	4 unidades, servem para o alinhamento exato
5	Ligação de rede	Serve para conectar um alimentador opcional
6	Compartimento das pilhas	Alojamento para 6 pilhas Mignon (tipo AA/ 1,5 V)
7	Bolha de nível	Indica se o aparelho está na horizontal



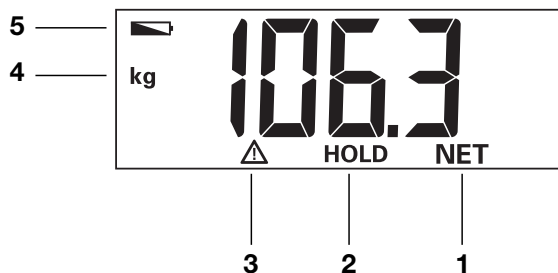

3.2 Símbolos no mostrador













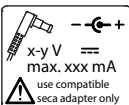



Pos.	Símbolo	Significado
1	NET	Função Tare ativa
2	HOLD	Função Hold ativa
3		Função não calibrável ativa
4	kg	Valor do peso em quilos
5		As pilhas estão fracas

3.3 Indicadores

Indicadores no aparelho e na placa de características	
Texto/ Símbolo	Significado
	Nome e endereço do fabricante, data de fabricação
UDI	Unique Device Identification (número de identificação do produto conforme a diretiva (UE) 2017/745)
REF	Número de artigo
SN	Número de série
GAL	Valor em m/s^2 (dependente da versão) <ul style="list-style-type: none"> • Indica a aceleração da gravidade na terra • Depende do local previsto

Indicadores no aparelho e na placa de características	
Texto/ Símbolo	Significado
ProdID	Número de identificação do produto seca
Approval Type	Tipo da homologação de tipo de construção
Mat.No.	Número da versão
	Respeitar o manual de instruções de utilização
	Aparelho eletromedicinal, tipo B
IP20	<p>Grau de proteção conforme IEC 60529:</p> <ul style="list-style-type: none"> • Proteção contra corpos estranhos sólidos com um diâmetro superior a 12,5 mm • Proteção conta acesso com os dedos • Sem proteção contra entrada de água
e	<p>Valor em unidades de medida</p> <p>É utilizado para a classificação e a calibração de uma balança</p>
	Balança da classe de precisão III conforme a diretiva 2014/31/UE
	<p>O aparelho está em conformidade com as Diretivas da UE</p> <ul style="list-style-type: none"> • M: Marca de conformidade segundo a Diretiva 2014/31/UE relativa a balanças de funcionamento não automático (modelos calibrados) • 24: (Exemplo: 2024) ano em que foi efetuada a declaração de conformidade e afixada a identificação CE (modelos calibrados) • 0102: Organismo notificado para metrologia (modelos calibrados) • 0123: Organismo notificado para dispositivos médicos
	Dispositivo médico conforme o Regulamento (UE) 2017/745

Indicadores no aparelho e na placa de características	
Texto/ Símbolo	Significado
	<p>O aparelho está em conformidade com as Diretivas do Reino Unido</p> <ul style="list-style-type: none"> • M: Marca de conformidade segundo a Diretiva UK SI 2016 nº 1152 relativa a balanças de funcionamento não automático (NAWIR) (modelos calibrados) • 24: (Exemplo: 2024) ano em que foi efetuada a declaração de conformidade e afixada a identificação UKCA (modelos calibrados) • xxxx: Organismo notificado para dispositivos médicos do Reino Unido • yyyy: Organismo notificado de metrologia do Reino Unido (modelos calibrados)
	<p>Importador/representante no Reino Unido: seca Ltd 40 Barn Street B5 5QB Birmingham United Kingdom</p>
	<p>Importador/representante na Suíça: seca ag (schweiz) Medizinische Waagen und Messsysteme Schön matt Str. 2 CH-4153 REINACH</p>
	<p>Placa de características na tomada de ligação de rede</p> <ul style="list-style-type: none"> • Tensão de alimentação necessária em V • Consumo de energia máximo em mA • : Ter atenção à polaridade correta da ficha do aparelho • : Operar o aparelho com corrente contínua • : Usar apenas alimentadores seca compatíveis
	<p>Não colocar o aparelho no lixo doméstico</p>

Indicadores na embalagem	
Símbolo	Significado
	Proteger da umidade
	As setas apontam para a parte superior do produto Transportar e armazenar na posição vertical
	Quebrável, não jogar no chão, nem deixar cair
	Temperatura mín. e máx. permitida para o transporte e o armazenamento
	Umidade do ar mín. e máx. permitida para o transporte e o armazenamento
	Pressão atmosférica mín. e máx. permitida para o transporte e o armazenamento
	Abrir a embalagem aqui
	O material da embalagem é reciclável

4 COLOCAR O APARELHO EM FUNCIONAMENTO

4.1 Escopo de fornecimento

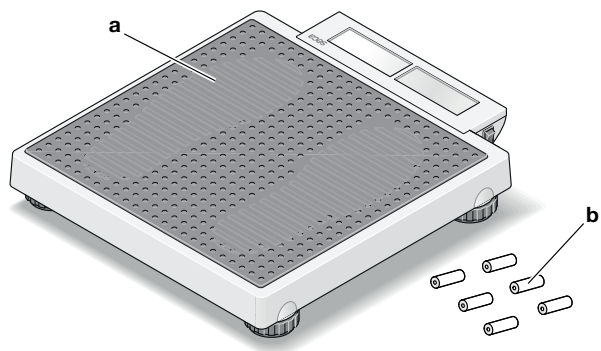

Pos.	Componente	Unid.
a	Balança para adultos	1
b	Pilha	6
-	Manual de instruções de utilização	1

4.2 Providenciar a alimentação de energia

Colocar as pilhas

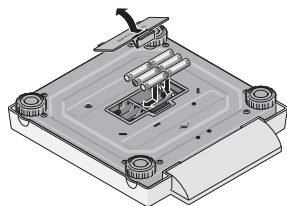

Você precisa de 6 pilhas (tipo AA/1,5 V, incluídas no volume de fornecimento).

1. Pressione o obturador do compartimento das pilhas.
2. Retire a tampa do compartimento das pilhas.

ATENÇÃO!

Danos do aparelho

O aparelho pode superaquecer e ser danificado.

- ▶ Preste atenção na polaridade correta das pilhas (marcações no suporte das pilhas).

3. Coloque as pilhas.

NOTA

Se aparecer a indicação **bAtt** no mostrador, então você colocou uma pilha de modo incorreto ou as pilhas estão sem carga.

4. Feche o compartimento das pilhas.

Conectar o alimentador (opcional)

A balança pode ser operada com um alimentador (acessório opcional).



AVISO!

Perigo de ferimentos e de danos do aparelho na utilização de alimentadores errados

Os alimentadores comuns podem fornecer uma tensão mais alta do que a indicada neles. O aparelho de medição pode superaquecer, incendiar-se, derreter ou fazer curto-circuito.

- ▶ Utilize exclusivamente um alimentador original seca com tensão de saída regulada de 12 V.

1. Insira a ficha de alimentação necessária para a alimentação de energia no alimentador.
2. Insira a ficha do alimentador na tomada de ligação da balança.
3. Ligue o alimentador a uma tomada de rede.

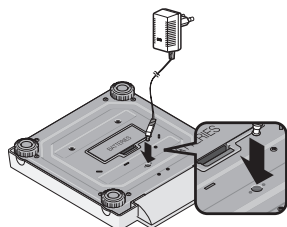

4.3 Instalar e alinhar o aparelho



CUIDADO!

Medição errada devido a aparelho instalados incorretamente

Solos macios, como assoalho de madeira, cedem sob o peso dos pacientes e mostram um resultado da medição incorreto. Condições ambientais incorretas ou falta de alinhamento causam erros de medição.

- ▶ Selecione um local de instalação com chão plano e estável para obter resultados de medição exatos.
- ▶ Utilize o aparelho exclusivamente nas condições ambientais previstas, especificadas na seção “Dados técnicos”.
- ▶ Alinhe o aparelho antes do uso e depois de cada mudança de local.

1. Coloque o aparelho sobre uma superfície firme e plana.
2. Alinhe o aparelho girando os pés roscados de forma que a bolha de ar do nível fique exatamente no meio do círculo.
3. Certifique-se de que o aparelho apenas tem contato com o chão apenas com os pés.

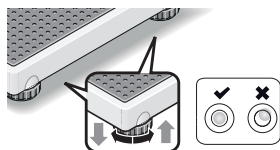

5 OPERAÇÃO



CUIDADO!

Danos pessoais/medição errada

- ▶ Antes de cada utilização do aparelho, efetue um controle do funcionamento conforme descrito na respectiva seção deste manual de instruções de utilização.

5.1 Ligar e desligar o aparelho

Ligar o aparelho

- ✓ A balança está descarregada.
- ▶ Coloque o interruptor liga/desliga na posição "I".

Interruptor liga/desliga

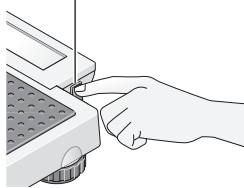

- ⇒ No mostrador aparece **SECA**.
- ⇒ Todos os elementos do mostrador são exibidos brevemente.
- ⇒ A balança está operacional quando **0.0** surgir no mostrador.



Desligar o aparelho

- ▶ Coloque o interruptor liga/desliga na posição "O".

Interruptor liga/desliga

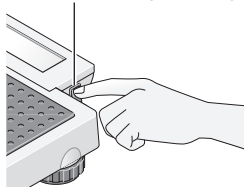

NOTA

Desligue o aparelho antes de o transportar, para evitar que a tecla **start** seja pressionada por acidente, bem como o consumo de corrente durante o transporte.

Ligar e desligar o mostrador (standby)

Tecla start

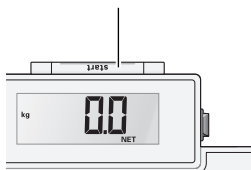

- ▶ Pressione a tecla **start**.

NOTA

O mostrador se desliga automaticamente após pouco tempo, se não for colocada carga sobre a balança (só no funcionamento com alimentador).

5.2 Pesar

Pesar paciente

✓ A balança está descarregada.

1. Se a balança não tiver se desligado automaticamente após a última medição, pressione a tecla **start**.

ATENÇÃO!

Danos do aparelho

O mostrador é sensível e pode ser danificado se for sujeito a cargas

- ▶ Certifique-se de que o paciente não pisa o mostrador.



2. Peça ao paciente para se colocar no centro da balança.
3. Leia o resultado da medição.



Indicar permanentemente o peso (Aguardar)

Quando ativa a função **Hold**, o peso continua a ser indicado mesmo depois de a balança estar vazia. Desta forma, você pode cuidar do paciente antes de anotar o valor do peso.

✓ A balança está descarregada.

1. Peça ao paciente para se colocar no centro da balança.
2. Toque na tecla **hold/2 in 1**.
3. Aguarde até que o valor do peso deixe de piscar.

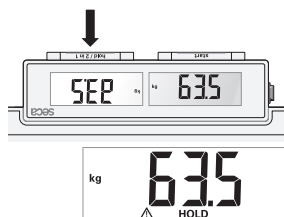

⇒ O símbolo  e a mensagem **HOLD** são exibidos.

4. Para desativar a função, toque na tecla **hold/2 in 1**.

⇒ O símbolo  e a mensagem **HOLD** deixam de ser exibidos.

Pesar lactentes/ crianças pequenas (2 em 1)



Com a função **2 in 1** você pode determinar o peso de lactentes e crianças pequenas. Para isso, um adulto segura a criança em seus braços durante a pesagem. Proceda da seguinte forma:

1. Certifique-se de que a balança está vazia.
2. Peça ao adulto para se colocar no centro da balança.
3. Leia o resultado da medição.
4. Toque na tecla **hold/2 in 1** até que apareça a mensagem **NET** no mostrador.
 - ⇒ O peso é salvo.
 - ⇒ **0.0** surge no mostrador.



AVISO!

Medição errada devido à alteração do peso de saída

Se a criança for pesada juntamente com outro adulto, o peso da criança não pode ser determinado corretamente.

- ▶ Certifique-se de que da criança sempre é pesada com o adulto com o qual foi determinado o peso de saída.
- ▶ Certifique-se de que o peso do adulto não se altere, mediante a remoção de uma peça de roupa, por exemplo.



5. Peça ao adulto subir na balança junto com a criança.
 - ⇒ O peso da criança é exibido.
 - ⇒ O símbolo  bem como as mensagens **HOLD** e **NET** são exibidos.

6. Leia o resultado da medição.
7. Peça para o adulto descer da balança junto com a criança.
8. Você tem as seguintes opções para desativar a função **2 in 1**:
 - ▶ Toque na tecla **hold/2 in 1** até que o símbolo  bem como as mensagens **HOLD** e **NET** deixem de ser exibidas.
 - ▶ Desligar o aparelho.

6 PROCEDIMENTOS DE HIGIENE



AVISO!

Choque elétrico

O aparelho não está sem corrente quando for pressionada a tecla ligar/desligar e o mostrador se apaga. Na utilização de líquidos no aparelho pode haver choque elétrico.

- ▶ Certifique-se de que o aparelho está desligado antes de cada procedimento de higiene.
- ▶ Retire a ficha de alimentação da corrente antes de qualquer procedimento de higiene.
- ▶ Retire as pilhas do aparelho antes de cada procedimento de higiene.
- ▶ Certifique-se de que não entram líquidos no aparelho.



AVISO!

Perigo de infecção

- ▶ Faça a preparação higiênica do aparelho em intervalos regulares, tal como descrito nesta seção.

ATENÇÃO!

Danos do aparelho

Produtos de limpeza e desinfecção inadequados podem danificar as superfícies sensíveis do aparelho e tornar turvos componentes transparentes.

- ▶ Não utilize produtos de limpeza agressivos ou abrasivos.
- ▶ Não utilize solventes orgânicos (p. ex. álcool ou benzina).

6.1 Limpeza

- ▶ Se necessário, umedeça um pano macio com água de sabão suave e limpe o aparelho com ele.

6.2 Desinfecção

1. Desinfete o aparelho em intervalos regulares com um desinfetante adequado para superfícies sensíveis e vidro acrílico (p. ex. 70 % etanol).
2. Observe o manual de instruções de utilização do desinfetante.
3. Desinfete o aparelho do seguinte modo:
 - ▶ Umedeça um pano macio com o desinfetante e limpe o aparelho com ele.
 - ▶ Observar os prazos, ver a tabela:

Prazo	Componente
Antes e depois de cada medição com contato direto com a pele	Plataforma de pesagem
Se necessário	<ul style="list-style-type: none"> • Mostrador • Bolsa de transporte

6.3 Esterilização

Não é permitida a esterilização do aparelho.

7 CONTROLE DO FUNCIONAMENTO

- ▶ Antes de cada utilização efetue um controle do funcionamento.

Fazem parte de um controle do funcionamento completo:

- Exame visual para detecção de danos mecânicos
- Verificação do alinhamento do aparelho
- Controle visual e verificação do funcionamento dos elementos de indicação
- Verificação do funcionamento de todos os elementos de comando apresentados na seção "Visão geral"
- Verificação do funcionamento dos acessórios opcionais

Se detectar anomalias ou desvios durante o controle de funcionamento, tente primeiro corrigir o erro com a ajuda da seção "Eliminação de erros" neste documento.



CUIDADO!

Danos pessoais

Se detectar anomalias ou desvios durante o controle de funcionamento, que não podem ser corrigidos com a ajuda da seção "Eliminação de erros" deste documento, não deve utilizar o aparelho.

- ▶ Mandar reparar o aparelho pelo seca Service ou por um serviço de pós-venda autorizado.
- ▶ Tenha em atenção a seção "Manutenção" neste documento.

8 ELIMINAÇÃO DE ERROS

Se ocorrerem falhas durante a operação do aparelho, tente primeiro eliminá-las com a ajuda da seguinte tabela. Se a falha persistir, entre em contato com o seca Service ou um serviço de pós-venda autorizado.

Falha	Causa	Eliminação
A balança não indica qualquer peso, durante a pesagem	A balança está desligada ou sem pilhas	<ul style="list-style-type: none"> • Assegurar que a balança está ligada • Assegurar que estão pilhas inseridas
A balança se liga, p. ex. durante o transporte	Tecla start pressionada	Para o transporte, colocar o interruptor liga/desliga na posição "O"
Após o transporte ou a troca de pilhas, a balança exibe um peso, apesar de não ter sido carregada	A balança determinou ponto zero falso	Desligar e tornar a ligar a balança
0.0 não aparece antes da pesagem	A balança foi carregada antes de ser ligada	<ul style="list-style-type: none"> • Esvaziar a balança • Desligar e tornar a ligar a balança
Indicação ---- antes da pesagem	A balança foi carregada antes de ser ligada	<ul style="list-style-type: none"> • Esvaziar a balança • Desligar e tornar a ligar a balança
Um segmento individual está permanentemente aceso ou não se acende	Mostrador com defeito	Contatar o seca Service
Indicação: 	A carga das pilhas está a ficar fraca	Trocar as pilhas
Indicação: bAtt	Pilhas vazias ou mal colocadas	<ul style="list-style-type: none"> • Trocar as pilhas • Colocar as pilhas na posição correta
Indicação: StOP	Carga máxima excedida	Esvaziar a balança
Indicação: Er + número	Balança com demasiada carga ou foi sobrecarregado em um dos cantos	<ul style="list-style-type: none"> • Esvaziar a balança ou distribuir o peso uniformemente • Desligar e tornar a ligar a balança • Se o problema persistir, contatar o seca Service

9 MANUTENÇÃO



CUIDADO!

Medições erradas devido a calibração incorreta

- ▶ Mandar fazer a calibração apenas por pessoas autorizadas.
- ▶ Mandar sempre fazer uma calibração se uma ou várias marcas de segurança tiverem sido violadas.

A seca recomenda a realização de uma manutenção antes da calibração do aparelho.



CUIDADO!

Erros de medição devido a uma manutenção incorreta

- ▶ Os trabalhos de manutenção e reparação devem ser executados apenas pelo seca Service ou por um serviço de pós-venda autorizado.
- ▶ Em www.seca.com encontra o serviço de pós-venda mais próximo de você.

10 DADOS TÉCNICOS

10.1 Dados técnicos gerais

Dimensões <ul style="list-style-type: none">• Profundidade• Largura• Altura	360 mm 321 mm 60 mm
Peso próprio	aprox. 4,0 kg/8.8 lbs
Condições ambientais de funcionamento <ul style="list-style-type: none">• Temperatura• Pressão atmosférica• Umidade do ar	+10 °C a +40 °C (50 °F a 104 °F) 700 – 1060 hPa 30 % – 80 % sem condensação

Condições ambientais, armazenamento/transporte <ul style="list-style-type: none"> • Temperatura • Pressão atmosférica • Umidade do ar 	-10 °C a +65 °C (14 °F a 149 °F) 700 – 1060 hPa 0 % – 95 % sem condensação
Quantidade de dígitos	20 mm
Alimentação de energia <ul style="list-style-type: none"> • Pilhas <ul style="list-style-type: none"> – Tensão de alimentação – Tipo de pilha • Alimentador (opcional) <ul style="list-style-type: none"> – Tensão de alimentação – Aparelho isolado, grau de proteção II (EN 60601-1) 	9 V 6 x tipo AA, 1,5 V, não recarregável 12 V <input type="checkbox"/>
Consumo de energia máximo	típico 50 mA
Dispositivo médico segundo o Regulamento (UE) 2017/745	Classe I com função de medição
EN 60601-1: aparelho eletromedicinal, tipo B	
Peça de utilização conforme IEC 60601-1	Plataforma
Grau de proteção	IP20
Modo de operação	Funcionamento contínuo

10.2 Pesagem

Calibração segundo a Diretiva 2014/31/UE	Classe III
Carga máxima	200 kg
Precisão <ul style="list-style-type: none"> • 0 a 50 kg • 50 kg a 150 kg • 150 kg a 200 kg 	±50 g ±100 g ±200 g
Divisão <ul style="list-style-type: none"> • 0 a 150 kg • 150 kg a 200 kg 	100 g 200 g

11 ACESSÓRIOS OPCIONAIS

Acessórios	Número de artigo
Bolsa de transporte seca 421	421 00 00 009
Bolsa de transporte seca 415	415 00 00 009
Alimentação de energia: Alimentador chaveado: 100-240 V~ / 50-60 Hz / 12 V= / mín. 0,5 A	68 32 10 265 009 ou 68 32 10 270 009

12 DESCARTE

12.1 Descartar aparelho



Não jogue o aparelho no lixo doméstico. O aparelho tem de ser eliminado de forma adequada como sucata eletrônica. Respeite as respectivas disposições nacionais. Para maiores informações, contate o seca Service ou um serviço de pós-venda autorizado.

12.2 Descarte de pilhas e acumuladores



Não jogue pilhas e acumuladores usados no lixo doméstico, independentemente de esses conterem substâncias nocivas ou não. Como consumidor é obrigado por lei a eliminar pilhas e acumuladores nos locais de recolha previstos ou nos locais de recolha do fornecedor. Elimine pilhas e acumuladores apenas em estado completamente descarregado.

13 GARANTIA

Para falhas originadas por defeito de material ou de fabrico, o direito à garantia se aplica por um período de dois anos após o fornecimento. Todas as partes móveis, como p. ex. pilhas, cabos, alimentadores, acumuladores, etc. estão excluídas da garantia. Todas as falhas abrangidas pela garantia serão eliminadas sem qualquer custo para o cliente, mediante a apresentação da nota fiscal de compra. Outras reivindicações não serão levadas em consideração. Os custos de transporte ficam a cargo do cliente se o aparelho se encontrar noutra local que não a morada do cliente. Em caso de danos durante o transporte, o direito à garantia só se aplicará se tiver sido utilizada a embalagem original completa para o transporte, e se o aparelho tiver sido acomodado e fixado convenientemente dentro dela. Por esse motivo, guarde todas as partes da embalagem.

O direito à garantia é anulado se o aparelho tiver sido aberto por pessoas sem autorização expressa da seca.

Em caso de reivindicação do direito à garantia, pedimos que se dirija à sua filial seca ou ao distribuidor onde você adquiriu o produto.

14 DECLARAÇÃO DE CONFORMIDADE



Pela presente, a seca gmbh & co. kg declara que o produto está em conformidade com as disposições das diretivas e regulamentos europeus aplicáveis. Em www.seca.com você encontra a declaração de conformidade completa.

SPIS TREŚCI

1 Opis urządzenia	165	
1.1 Przeznaczenie	165	
1.2 Kwalifikacje użytkownika..	165	
1.3 Docelowa grupa pacjentów	165	
1.4 Przeciwwskazania	165	
1.5 Korzyści kliniczne	165	
1.6 Opis działania	166	
2 Zasady bezpieczeństwa.....	166	
2.1 Zasady bezpieczeństwa podane w instrukcji obsługi	166	
2.2 Podstawowe zasady bezpieczeństwa.....	167	
Postępowanie z urządzeniem	167	
Unikanie porażenia prądem elektrycznym ...	168	
Unikanie zranień i infekcji	169	
Unikanie uszkodzeń urządzenia	170	
Postępowanie z wynikami pomiaru	171	
Postępowanie z materiałami opakowaniowymi.....	171	
Postępowanie z bateriami i akumulatorami.....	172	
3 Przegląd.....	173	
3.1 Elementy obsługowe	173	
3.2 Symbole na wyświetlaczu	174	
3.3 Oznaczenia	174	
4 Uruchamianie urządzenia	177	
4.1 Zakres dostawy	177	
4.2 Podłączanie urządzenia do sieci elektrycznej	178	
Instalowanie baterii.....	178	
Podłączanie zasilacza sieciowego (opcjonalnego)	178	
4.3 Ustawianie i poziomowanie urządzenia	179	
5 Obsługa.....	180	
5.1 Włączanie i wyłączanie urządzenia	180	
Włączanie urządzenia ...	180	
Wyłączanie urządzenia .	180	
Włączanie i wyłączanie wyświetlacza (tryb czuwania)	181	
5.2 Ważenie	181	
Ważenie pacjenta	181	
Ciągłe wyświetlanie masy ciała (Hold)	182	
Ważenie niemowląt i małych dzieci (2 w 1)	182	
6 Preparacja higieniczna.....	183	
6.1 Czyszczenie	184	
6.2 Dezynfekcja	184	
6.3 Sterylizacja.....	184	
7 Kontrola działania	185	
8 Usuwanie błędów.....	186	
9 Konserwacja.....	187	
10 Dane techniczne	188	
10.1 Ogólne dane techniczne...	188	
10.2 Pomiar masy ciała	189	
11 Akcesoria opcjonalne	189	
12 Utylizacja	190	
12.1 Utylizacja urządzenia	190	
12.2 Utylizacja baterii i akumulatorów	190	
13 Gwarancja.....	191	
14 Deklaracja zgodności	191	

1 OPIS URZĄDZENIA

1.1 Przeznaczenie

Elektroniczna waga płaska wspomaga lekarzy przy podejmowaniu decyzji dotyczących diagnostyki lub terapii w oparciu o masę ciała lub zmiany masy ciała pacjenta.

1.2 Kwalifikacje użytkownika

Urządzenie może być używane wyłącznie przez osoby o dostatecznych kwalifikacjach.

1.3 Docelowa grupa pacjentów

Urządzenie jest przeznaczone dla osób w każdym wieku, które mogą samodzielnie stać i których masa ciała nie przekracza maksymalnego obciążenia urządzenia. Niemowlęta i małe dzieci, które nie potrafią jeszcze samodzielnie stać, można ważyć przy użyciu funkcji **2 in 1**, gdy są trzymane przez osobę dorosłą, która potrafi samodzielnie stać.

1.4 Przeciwwskazania

Nie są znane żadne przeciwwskazania.

1.5 Korzyści kliniczne

Elektroniczna waga płaska wspomaga lekarzy przy podejmowaniu decyzji dotyczących diagnostyki lub terapii w oparciu o zmierzoną masę ciała pacjenta.

Elektroniczna waga płaska zapewnia więc jedynie pośrednie korzyści kliniczne.

Postawienie dokładnej diagnozy wymaga przeprowadzenia przez lekarza dodatkowych badań.

1.6 Opis działania

Elektroniczna waga osobowa mierzy masę ciała przy użyciu czterech ogniw wagowych.

Funkcja **2 in 1** umożliwiwa ważenie niemowląt i małych dzieci. W trakcie ważenia dziecko trzymane jest na rękach przez osobę dorosłą.

Waga jest wyposażona w podwójny wyświetlacz: dzięki temu użytkownik i pacjent mogą jednocześnie odczytywać wyniki pomiarów.

2 ZASADY BEZPIECZEŃSTWA

2.1 Zasady bezpieczeństwa podane w instrukcji obsługi



NIEBEZPIECZEŃSTWO!

Oznacza bardzo niebezpieczną sytuację. Nieprzestrzeżenie tej wskazówki doprowadzi do ciężkich, nieodwracalnych uszkodzeń ciała lub śmierci.



OSTRZEŻENIE!

Oznacza bardzo niebezpieczną sytuację. Nieprzestrzeżenie tej wskazówki może prowadzić do ciężkich, nieodwracalnych uszkodzeń ciała lub śmierci.



ZACHOWAJ OSTROŻNOŚĆ!

Oznacza niebezpieczną sytuację. Nieprzestrzeżenie tej wskazówki może prowadzić do lekkich lub średnio ciężkich uszkodzeń ciała.

UWAGA!

Oznacza możliwość błędnej obsługi urządzenia. Nieprzestrzeżenie tej wskazówki może prowadzić do uszkodzenia urządzenia lub błędnych wyników pomiaru.

WSKAZÓWKA

Zawiera dodatkową informację odnośnie stosowania niniejszego urządzenia.

2.2 Podstawowe zasady bezpieczeństwa

Postępowanie z urządzeniem

- ▶ Należy przestrzegać wskazówek zawartych w niniejszej instrukcji obsługi.
- ▶ Zachować i starannie przechowywać instrukcję obsługi. Instrukcja obsługi jest integralną częścią urządzenia i musi być w każdej chwili dostępna.
- ▶ W interesie bezpieczeństwa pacjentów zarówno użytkownik urządzenia, jak i jego pacjenci są zobowiązani do zgłaszania poważnych zdarzeń związanych z tym produktem zarówno jego producentowi, jak i właściwemu organowi nadzorcemu kraju użytkowania.



NIEBEZPIECZEŃSTWO!

Niebezpieczeństwo wybuchu

- ▶ Nie używać urządzenia w otoczeniu, w którym występują następujące gazy:
 - tlen
 - palne środki znieczulające
 - inne palne substancje i mieszaniny substancji z powietrzem



ZACHOWAJ OSTROŻNOŚĆ!

Zagrożenie pacjenta, uszkodzenie urządzenia

- ▶ Konserwację urządzenia należy zlecać w regularnych odstępach czasu zgodnie z opisem zawartym w odpowiednim rozdziale tego dokumentu.
- ▶ Techniczne modyfikacje urządzenia są zabronione. Urządzenie nie zawiera żadnych części wymagających konserwacji przez użytkownika. Konserwacje i naprawy powinny być przeprowadzane wyłącznie przez autoryzowany serwis seca. Najbliższy serwis można znaleźć na stronie www.seca.com.
- ▶ Stosować wyłącznie oryginalne akcesoria i części zamienne firmy seca. W innym przypadku firma seca nie udziela żadnej gwarancji.



ZACHOWAJ OSTROŻNOŚĆ!

Zagrożenie pacjenta, nieprawidłowe działanie

- ▶ Stosując elektryczne urządzenia medyczne, np. wysokoczęstotliwościowe przyrządy chirurgiczne, należy zachowywać minimalny odstęp ok. 1 metra w celu wykluczenia błędnych pomiarów.
- ▶ Urządzenia wysokoczęstotliwościowe, np. telefony komórkowe, muszą się zawsze znajdować w odległości co najmniej ok. 1 metra od urządzenia w celu wykluczenia błędnych pomiarów.
- ▶ Rzeczywista moc promieniowania generowanego przez urządzenia wysokoczęstotliwościowe może wymagać zachowania minimalnych odstępów większych od 1 metra. Dokładne informacje są podane na stronie www.seca.com.

Unikanie porażenia prądem elektrycznym



OSTRZEŻENIE!

Porażenie prądem elektrycznym

- ▶ Urządzenia, które mogą pracować z zasilacza, należy ustawiać w taki sposób, by gniazdo sieciowe było łatwo dostępne i umożliwiała szybkie odłączenie urządzenia od sieci.
- ▶ Należy się upewnić, że parametry lokalnej sieci są zgodne z parametrami podanymi na zasilaczu.
- ▶ Nigdy nie dotykać zasilacza mokrymi albo wilgotnymi rękami.
- ▶ Nie używać przedłużaczy i paneli wielogniazdowych.
- ▶ Uważać, by nie doszło do przygniecenia kabli lub ich uszkodzenia przez ostre krawędzie.
- ▶ Wykluczyć kontakt kabli z gorącymi przedmiotami.
- ▶ Nie używać urządzenia powyżej wysokości 3000 m n.p.m.

Unikanie zranień i infekcji



OSTRZEŻENIE! **Zranienie wskutek upadku**

- ▶ Upewnić się, że urządzenie stoi stabilnie i równo.
- ▶ Ułożyć kabel przyłączeniowy (jeżeli występuje) tak, by ani użytkownik, ani pacjent nie mógł się o niego potknąć.
- ▶ Osoby o ograniczonej motoryce ciała należy po deprzeć, np. przy wstawaniu z wózka.
- ▶ Uniemożliwić wchodzenie pacjenta na platformę ważącą i schodzenie z tej platformy bezpośrednio przy krawędziach.
- ▶ Zadbąć, by pacjent wchodził na platforma ważącą i schodził z niej powoli i bezpiecznie.



OSTRZEŻENIE! **Niebezpieczeństwo poślizgnięcia**

- ▶ Przed wejściem pacjenta na platformę ważącą sprawdzić, czy platforma jest sucha.
- ▶ Przed wejściem pacjenta na platformę ważącą sprawdzić, czy pacjent ma suche stopy.
- ▶ Zadbąć, by pacjent wchodził na platforma ważącą i schodził z niej powoli i bezpiecznie.



OSTRZEŻENIE! **Niebezpieczeństwo infekcji**

- ▶ Przed każdym pomiarem i po każdym pomiarze należy umyć ręce, aby zmniejszyć ryzyko kontaminacji krzyżowej i zakażeń szpitalnych.
- ▶ Jeżeli pacjent choruje na choroby zakaźne, od razu po pomiarze należy poddać urządzenie preparacji higienicznej w sposób opisany w odpowiednim rozdziale tej instrukcji obsługi.
- ▶ Upewnić się, że pacjent nie ma otwartych ran ani zakaźnych zmian skórnych, które mogą się zetknąć z urządzeniem.
- ▶ Preparację higieniczną urządzenia należy przeprowadzać w regularnych odstępach czasu.

Unikanie uszkodzeń urządzenia

UWAGA!

Uszkodzenie urządzenia

- ▶ Wykluczyć możliwość dostania się cieczy do wnętrza urządzenia. Ciecz może uszkodzić elementy elektroniczne.
- ▶ Dla urządzeń z zasilaniem sieciowym: Wyłączać urządzenie przed odłączaniem zasilacza od gniazda sieciowego.
- ▶ Dla urządzeń z zasilaniem sieciowym: Jeżeli urządzenie nie będzie używane przez dłuższy czas, odłączyć zasilacz od gniazda sieciowego. Tylko w tym stanie urządzenie jest całkowicie odłączone od źródła prądu elektrycznego.
- ▶ Dla urządzeń zasilanych z baterii lub akumulatora: Gdy urządzenie nie jest używane przez dłuższy czas, należy z niego wyjąć baterie lub akumulatory. Tylko w tym stanie urządzenie jest całkowicie odłączone od źródła prądu elektrycznego.
- ▶ Nie upuszczać urządzenia.
- ▶ Nie narażać urządzenia na silne uderzenia i wibracje.
- ▶ Działanie urządzenia należy kontrolować przed każdym użyciem zgodnie z opisem zawartym w odpowiednim rozdziale tego dokumentu. Nie używać urządzenia, jeżeli nie działa ono prawidłowo albo jest uszkodzone.
- ▶ Nie narażać urządzenia na bezpośrednie działanie promieni słonecznych i uważać, by w pobliżu urządzenia nie znajdowały się żadne źródła ciepła. Wysokie temperatury mogą uszkodzić elementy elektroniczne.
- ▶ Unikać szybkich zmian temperatury. Jeżeli urządzenie jest transportowane w sposób powodujący wystąpienie różnic temperatur przekraczających 20°C, przed włączeniem urządzenia należy odczekać co najmniej 2 godziny. W przeciwnym razie może się utworzyć kondensat, który może uszkodzić elementy elektroniczne.
- ▶ Używać urządzenia wyłącznie w warunkach zgodnych z jego przeznaczeniem, opisanych w rozdziale „Dane techniczne”.

Postępowanie z wynikami pomiaru

- ▶ Przechowywać urządzenie wyłącznie w warunkach przechowywania zgodnych z jego przeznaczeniem, opisanych w rozdziale „Dane techniczne”.
- ▶ Używać wyłącznie środków czyszczących i dezynfekujących spełniających wymagania podane w rozdziale „Preparacja higieniczna”.
- ▶ Dotyczy wag: Wykluczyć przekroczenie maksymalnego obciążenia.

UWAGA!

Niespójne wyniki pomiarów

- ▶ Przed zapisaniem i dalszym wykorzystaniem wartości pomiarowych zmierzonych przy użyciu tego urządzenia (np. w aplikacji seca albo szpitalnym systemie informatycznym) należy się upewnić, że wartości pomiarowe są wiarygodne.
- ▶ Jeżeli wartości pomiarowe zostały przekazane do aplikacji seca albo do systemu informatycznego, przed ich dalszym wykorzystaniem należy się upewnić, że wartości te są wiarygodne i zostały przyporządkowane właściwemu pacjentowi.

Postępowanie z materiałami opakowaniowymi



OSTRZEŻENIE!

Niebezpieczeństwo uduszenia

Materiały opakowaniowe i folie plastikowe (worki) grożą uduszeniem.

- ▶ Materiał opakowaniowy należy przechowywać w miejscu niedostępnym dla dzieci.
- ▶ Jeżeli oryginalny materiał opakowaniowy jest już niedostępny, należy używać wyłącznie worków plastikowych z otworami bezpieczeństwa redukującymi niebezpieczeństwo uduszenia. Jeżeli to możliwe, używać wyłącznie materiałów zdanych do ponownej utylizacji.

WSKAZÓWKA

Oryginalny materiał opakowaniowy zachować do późniejszego wykorzystania (np. wysyłki do konserwacji).

Postępowanie z bateriami i akumulatorami



OSTRZEŻENIE!

Zranienie

Baterie i akumulatory zawierają substancje szkodliwe, które mogą zostać spowodować wybuch wskutek nieprawidłowego postępowania z bateriami i akumulatorami.

- ▶ Nie należy podejmować prób ponownego naładowania baterii.
- ▶ Nie rozgrzewać baterii/akumulatorów.
- ▶ Nie podpalać baterii/akumulatorów.
- ▶ W przypadku wycieku szkodliwych substancji unikać kontaktu ze skórą, oczami i błonami śluzowymi. Miejsca, które zetknęły się ze szkodliwą substancją, przemyć dużą ilością czystej wody i niezwłocznie udać się do lekarza.

UWAGA!

Uszkodzenie i błędne działanie urządzenia wskutek użytkowania niezgodnego z przeznaczeniem

- ▶ Stosować wyłącznie podany w tym dokumencie typ baterii/akumulatorów.
- ▶ Należy zawsze wymieniać wszystkie baterie/akumulatory jednocześnie.
- ▶ Nie zwierać baterii/akumulatorów.
- ▶ Jeżeli urządzenie nie będzie używane przez dłuższy czas, należy wyjąć z niego baterie/akumulatory. Dzięki temu do urządzenia nie dostaną się szkodliwe substancje.
- ▶ Jeżeli do urządzenia dostały się szkodliwe substancje, należy zaprzestać jego używania. Zlecić sprawdzenie i ewentualną naprawę urządzenia autoryzowanemu serwisowi seca.

3 PRZEGLĄD

3.1 Elementy obsługowe

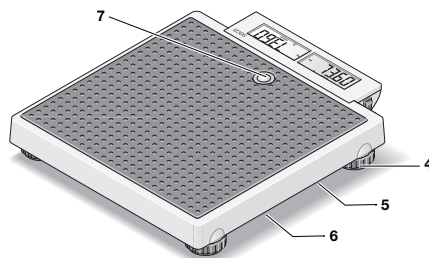
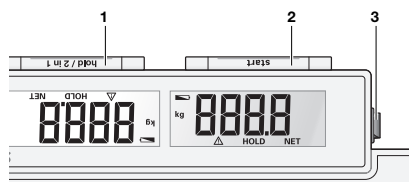

Poz.	Element obsługowy	Funkcja
1	Przycisk hold/2 in 1	<ul style="list-style-type: none"> Aktywacja funkcji Hold Uruchamianie funkcji 2 in 1 do ważenia niemowląt i małych dzieci
2	Przycisk start	Rozpoczynanie ważenia
3	Włącznik-wyłącznik	Włączanie i wyłączanie wagi
4	Śruba regulacyjna	4 sztuki, służą do dokładnego poziomowania urządzenia
5	Gniazdo sieciowe	Służy do podłączania dostępnego opcjonalnie zasilacza sieciowego
6	Komora baterii	Przeznaczona na 6 baterii Mignon (typ AA/1,5 V)
7	Poziomnica	Pokazuje, czy urządzenie jest wypoziomowane



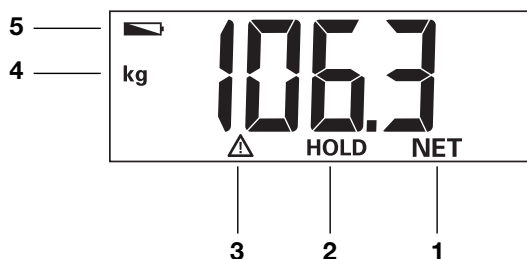

3.2 Symbole na wyświetlaczu









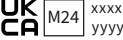







Poz.	Symbol	Znaczenie
1	NET	Aktywna funkcja Tare
2	HOLD	Aktywna funkcja Hold
3		Aktywna funkcja nielegalizowana
4	kg	Wartość masy ciała w kilogramach
5		Słabe baterie



3.3 Oznaczenia

Oznaczenia na urządzeniu i tabliczce znamionowej	
Tekst/symbol	Znaczenie
	Nazwa i adres producenta, data produkcji
UDI	Unique Device Identification (numer identyfikacyjny wyrobu zgodny z dyrektywą (EU) 2017/745)
REF	Numer artykułu
SN	Numer seryjny
GAL	Wartość w m/s^2 (zależna od wariantu) <ul style="list-style-type: none"> • Określa przyspieszenie grawitacyjne na ziemi • Zależy od przewidzianego miejsca użytkowania
ProdID	Numer identyfikacyjny wyrobu seca
Approval Type	Oznaczenie typologiczne świadectwa homologacji

Oznaczenia na urządzeniu i tabliczce znamionowej	
Tekst/symbol	Znaczenie
Mat.No.	Numer wariantu
	Przestrzegać instrukcji obsługi
	Urządzenie elektromedyczne, typ B
IP20	Stopień ochrony wg normy IEC 60529: <ul style="list-style-type: none"> • Ochrona przed stałymi ciałami obcymi o średnicy ponad 12,5 mm • Ochrona przed dotknięciem palcem • Brak ochrony przed wnikięciem wody
e	Wartość z jednostkami masy Jest używana do celów klasyfikacji i legalizacji wagi
	Waga o klasie legalizacyjnej III zgodna z dyrektywą 2014/31/UE
	Urządzenie jest zgodne z dyrektywami UE <ul style="list-style-type: none"> • M: Znak zgodności według dyrektywy 2014/31/UE w sprawie wag nieautomatycznych (modele legalizowane) • 24: (Przykład: 2024) rok, w którym została sporządzona deklaracja zgodności i został przyznany znak CE (modele legalizowane) • 0102: Notyfikowana jednostka ds. metrologii (modele legalizowane) • 0123: Notyfikowana jednostka ds. wyrobów medycznych
	Wyrób medyczny zgodny z rozporządzeniem (UE) 2017/745
	Urządzenie jest zgodne z dyrektywami Zjednoczonego Królestwa <ul style="list-style-type: none"> • M: Znak zgodności zgodny z dyrektywą UK SI 2016 Nr. 1152 w sprawie wag nieautomatycznych (NAWIR) (modele legalizowane) • 24: (Przykład: 2024) rok, w którym została sporządzona deklaracja zgodności i został przyznany znak UKCA (modele legalizowane) • xxxx: Jednostka notyfikowana do spraw wyrobów medycznych Zjednoczonego Królestwa • yyyy: Jednostka notyfikowana do spraw metrologii Zjednoczonego Królestwa (modele legalizowane)

Oznaczenia na urządzeniu i tabliczce znamionowej	
Tekst/symbol	Znaczenie
 	Importer/przedstawiciel w Zjednoczonym Królestwie: seca Ltd 40 Barn Street B5 5QB Birmingham United Kingdom
 	Importer/przedstawiciel w Szwajcarii: seca ag (schweiz) Medizinische Waagen und Messsysteme Schön matt Str. 2 CH-4153 REINACH
	Tabliczka znamionowa przy gnieździe przyłączeniowym <ul style="list-style-type: none"> • Wymagane napięcie zasilania w V • Maksymalny pobór prądu w mA • : Zwracać uwagę na biegunowość wtyczki urządzenia • : Urządzenia może być zasilane tylko prądem stałym • : Stosować tylko kompatybilne urządzenia seca
	Nie wyrzucać urządzenia ze zwykłymi odpadami domowymi

Oznaczenia na opakowaniu	
Symbol	Znaczenie
	Chronić przed wodą
	Strzałki wskazują górną stronę produktu Transportować i przechowywać w pozycji stojącej
	Delikatna zawartość, nie rzucać i nie upuszczać
	Dopuszczalna min. i maks. temperatura transportu i przechowywania
	Dopuszczalna min. i maks. wilgotność powietrza dla transportu i przechowywania

Oznaczenia na opakowaniu	
Symbol	Znaczenie
	Dopuszczalne min. i maks. ciśnienie powietrza podczas transportu i przechowywania
	Otworzyć opakowanie tutaj
	Materiały opakowaniowe można usuwać w ramach programów recyklingowych

4 URUCHAMIANIE URZĄDZENIA

4.1 Zakres dostawy

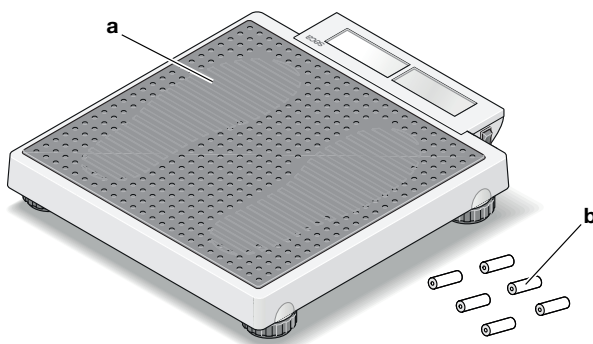

Poz.	Komponent	Szt.
a	Waga osobowa	1
b	Bateria	6
–	Instrukcja obsługi	1

4.2 Podłączanie urządzenia do sieci elektrycznej

Instalowanie baterii

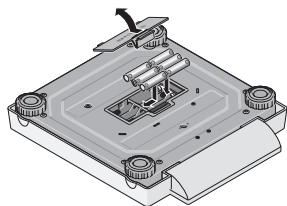

Urządzenie wymaga 6 baterii (typu AA/1,5 V, dostarczonych z urządzeniem).

1. Nacisnąć zamek komory na baterie.
2. Zdjąć pokrywę komory na baterie.

UWAGA!

Uszkodzenie urządzenia

Możliwe jest przegrzanie i uszkodzenie urządzenia.

- ▶ Zwrócić uwagę na prawidłową biegunowość baterii (oznaczenia w pojemniku na baterie).

3. Włożyć baterie.

WSKAZÓWKA

Jeśli na wyświetlaczu pojawi się wskazanie **bAtt**, oznacza to, że baterie zostały włożone nieprawidłowo albo są rozładowane.

4. Zamknąć komorę na baterie.

Wagę można zasilac z zasilacza (akcesoria opcjonalne).

Podłączanie zasilacza sieciowego (opcjonalnego)



OSTRZEŻENIE!

Zranienia i uszkodzenie urządzenia wskutek użycia niewłaściwego zasilacza

Zasilacze dostępne w handlu mogą generować wyższe napięcie niż podane na zasilaczu. Wskutek ich używania może dojść do przegrzania, zapłonu, stopienia urządzenia pomiarowego lub zwarcia.

- ▶ Należy stosować wyłącznie oryginalne zasilacze sieciowe firmy seca o regulowanym napięciu wyjściowym 12 V.

1. Podłączyć wtyczkę odpowiadającą używanej sieci elektrycznej do zasilacza sieciowego.
2. Podłączyć wtyczkę urządzenia do gniazda przyłączeniowego wagi.
3. Podłączyć zasilacz do gniazda sieciowego.

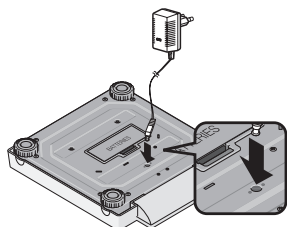

4.3 Ustawianie i poziomowanie urządzenia



ZACHOWAJ OSTROŻNOŚĆ!

Błędne pomiary wskutek niewłaściwego ustawienia urządzenia

Miękkie podłogi, np. belki drewniane, uginają się pod ciężarem pacjenta i zafałszowują wynik pomiaru. Nieprawidłowe warunki otoczenia lub nieprawidłowe wypoziomowanie urządzenia powodują błąd pomiaru.

- ▶ Wybrać miejsce ustawienia o równym i stabilnym podłożu, aby zapewnić dokładne wyniki pomiaru.
- ▶ Używać urządzenia wyłącznie w warunkach zgodnych z jego przeznaczeniem, opisanych w rozdziale „Dane techniczne”.
- ▶ Po każdym użyciu i zmianie miejsca ustawienia należy poziomować urządzenie.

1. Urządzenie należy ustawić na stabilnym, równym podłożu.
2. Wypoziomować urządzenie przez obrócenie śrub regulacyjnych tak, by pęcherzyk powietrza poziomnicy znalazł się dokładnie pośrodku okręgu.
3. Zwrócić uwagę, by tylko nogi urządzenia miały kontakt z podłożem.

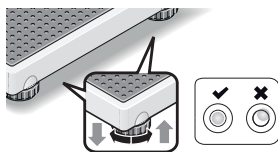

5 OBSŁUGA

ZACHOWAJ OSTROŻNOŚĆ! Zranienia, błędne pomiary

- ▶ Przed każdym użyciem urządzenia należy kontrolować jego działanie zgodnie z opisem w odpowiednim rozdziale tej instrukcji obsługi.

5.1 Włączanie i wyłączenie urządzenia

Włączanie urządzenia

- ✓ Waga nie jest obciążona.
- ▶ Ustawić włącznik-wyłącznik w położeniu „I”.

Włącznik-wyłącznik

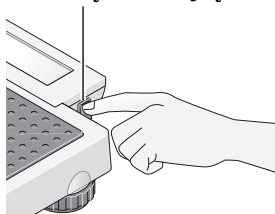

- ⇒ Na wyświetlaczu pojawia się **SECA**.
- ⇒ Wyświetlane są krótko wszystkie elementy wyświetlacza.
- ⇒ Waga jest gotowa do pracy, gdy na wyświetlaczu wi-
dać **0.0**.



Wyłączanie urządzenia

- ▶ Ustawić włącznik-wyłącznik w położeniu „O”.

Włącznik-wyłącznik

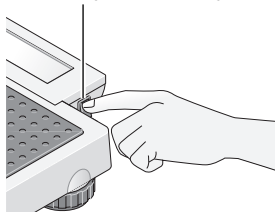

Włączanie i wyłączanie wyświetlacza (tryb czuwania)

Przycisk start

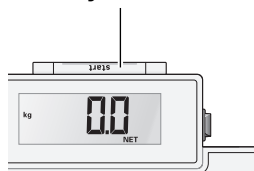

WSKAZÓWKA

Urządzenie należy wyłączać przed transportem, aby w czasie transportu nie doszło do przypadkowego naciśnięcia przycisku **start** i niepotrzebnego zużycia prądu.

- ▶ Nacisnąć przycisk **start**.

WSKAZÓWKA

Wyświetlacz wyłącza się automatycznie po upływie krótkiego czasu, jeżeli waga nie zostanie obciążona (nie dotyczy to zasilania z zasilacza).

5.2 Ważenie

Ważenie pacjenta

- ✓ Waga nie jest obciążona.

1. Jeżeli po ostatnim pomiarze waga wyłączyła się automatycznie, nacisnąć przycisk **start**.

UWAGA!

Uszkodzenie urządzenia

Wyświetlacz jest czułym elementem, który może zostać uszkodzony wskutek obciążenia

- ▶ Upewnić się, że pacjent nie stoi na wyświetlaczu.



2. Poprosić pacjenta, by stanął na wadze.
3. Odczytać wynik pomiaru.



Ciągłe wyświetlanie masy ciała (Hold)

Po aktywacji funkcji **Hold** wartość masy ciała będzie wyświetlana dalej po odciążeniu wagi. Można dzięki temu najpierw zaopiekować się pacjentem, a później zanotować wartość masy ciała.

✓ Waga nie jest obciążona.

1. Poprosić pacjenta, by stanął na wadze.
2. Stuknąć przycisk **hold/2 in 1**.
3. Zaczekać, aż wyświetlana wartość masy ciała przestanie migać.

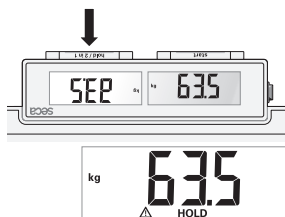

Ważenie niemowląt i małych dzieci (2 w 1)

⇒ Wyświetlane są symbol  i komunikat **HOLD**.

4. Aby wyłączyć tę funkcję, stuknąć przycisk **hold/2 in 1**.

⇒ Symbol  i wskazanie **HOLD** znikają.

Funkcja **2 in 1** umożliwia ważenie niemowląt i małych dzieci. W trakcie ważenia dziecko trzymane jest na rękach przez osobę dorosłą. Wykonać następujące czynności:

1. Upewnić się, że waga nie jest obciążona.
2. Poprosić osobę dorosłą, by stanęła na wadze.
3. Odczytać wynik pomiaru.
4. Naciskać przycisk **hold/2 in 1**, aż na wyświetlaczu pojawi się komunikat **NET**.

⇒ Masa ciała zostaje zapisana w pamięci.

⇒ Na wyświetlaczu pojawia się wskazanie **0.0**.

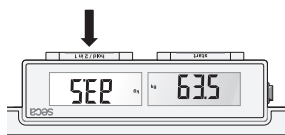

OSTRZEŻENIE!

Ryzyko błędnego pomiaru wskutek zmiennej wyjściowej masy ciała

Ważenie dziecka razem z inną osobą dorosłą może spowodować błędny pomiar masy ciała dziecka.

- ▶ Upewnić się, że ważenie dziecka odbywa się zawsze z tą osobą dorosłą, której waga została przyjęta jako wyjściowa masa ciała.
- ▶ Upewnić się, że masa ciała osoby dorosłej nie zmieniła się, np. z powodu zdjęcia części odzieży.

5. Poprosić osobę dorosłą, by wzięła dziecko na wagę.

⇒ Zostaje wyświetlona masa ciała dziecka.

⇒ Wyświetlany jest symbol  oraz komunikat **HOLD** i **NET**.



6. Odczytać wynik pomiaru.
7. Poprosić osobę dorosłą, by zeszła z dzieckiem z wagi.
8. Dezaktywacja funkcji **2 in 1** jest możliwa w następujący sposób:
 - ▶ Stuknąć przycisk **hold/2 in 1** tak, by symbol  i komunikaty **HOLD** oraz **NET** znikły z wyświetlacza.
 - ▶ Wyłączyć urządzenie.

6 PREPARACJA HIGIENICZNA



OSTRZEŻENIE!

Porażenie prądem elektrycznym

Urządzenie nie jest pozbawione zasilania po wyłączeniu włącznika-wyłącznika i zgaśnięciu wyświetlacza. Przy używaniu płynów przy urządzeniu może dojść do porażenia prądem elektrycznym.

- ▶ Przed rozpoczęciem preparacji higienicznej upewnić się, że urządzenie jest wyłączone.
- ▶ Przed rozpoczęciem każdej preparacji higienicznej należy odłączyć wtyczkę sieciową od gniazda sieciowego.
- ▶ Przed każdą preparacją higieniczną należy wyjmować z urządzenia baterie.
- ▶ Wykluczyć dostanie się cieczy do urządzenia.



OSTRZEŻENIE!

Niebezpieczeństwo infekcji

- ▶ Urządzenie należy preparować higienicznie w regularnych odstępach czasu zgodnie z opisem zawartym w tym rozdziale.

UWAGA!

Uszkodzenie urządzenia

Nieodpowiednie środki czyszczące i dezynfekujące mogą uszkodzić wrażliwe powierzchnie urządzenia i spowodować zmatwienie przezroczystych powierzchni.

- ▶ Nie używać ostrych ani szorujących środków czyszczących.
- ▶ Nie używać rozpuszczalników organicznych (np. spirytusu lub benzyny).

6.1 Czyszczenie

- ▶ W razie potrzeby zwilżyć miękką szmatkę łagodnym ługiem mydlanym i przetrzeć urządzenie.

6.2 Dezynfekcja

1. Urządzenie należy dezynfekować w regularnych odstępach czasu środkiem dezynfekującym nieszkodliwym dla wrażliwych powierzchni wykonanych ze szkła akrylowego (np. 70% roztworem etanolu).
2. Przestrzegać instrukcji stosowania środka dezynfekującego.
3. Zdezynfekować urządzenie w następujący sposób:
 - ▶ Zwilżyć miękką szmatkę środkiem dezynfekcyjnym i przetrzeć urządzenie.
 - ▶ Przestrzegać terminów, patrz tabela:

Termin	Komponent
Przed każdym pomiarem i po każdym pomiarze związanym z bezpośrednim kontaktem ze skórą	Platforma ważąca
W razie potrzeby	<ul style="list-style-type: none">• Ekran• Torba

6.3 Sterylizacja

Sterylizacja urządzenia jest niedozwolona.

7 KONTROLA DZIAŁANIA

- ▶ Przed każdym użyciem należy skontrolować działanie urządzenia.

Do zakresu pełnej kontroli działania urządzenia należą:

- kontrola wzrokowa pod kątem uszkodzeń mechanicznych
- kontrola ustawienia urządzenia
- kontrola wzrokowa i kontrola działania elementów wskazujących
- kontrola działania wszystkich elementów obsługowych wymienionych w punkcie „Przegląd”
- kontrola działania opcjonalnych akcesoriów

W razie stwierdzenia błędów lub niezgodności w ramach kontroli działania należy najpierw spróbować usunąć błędy na podstawie wskazówek podanych w punkcie „Usuwanie błędów”.



ZACHOWAJ OSTROŻNOŚĆ!

Niebezpieczeństwo zranienia

W razie stwierdzenia w ramach kontroli działania błędów albo niezgodności, których nie można usunąć na podstawie rozdziału „Usuwanie błędów”, urządzenia nie wolno używać.

- ▶ Zlecić naprawę urządzenia serwisowi seca albo autoryzowanemu partnerowi serwisowemu.
- ▶ Stosować się do rozdziału „Konserwacja” w tym dokumencie.

8 USUWANIE BŁĘDÓW

Jeżeli w trakcie obsługi urządzenia wystąpiły zakłócenia, należy podjąć próbę ich samodzielnego usunięcia przy użyciu zamieszczonej poniżej tabeli. Jeżeli zakłócenie występuje nadal, należy się zwrócić do serwisu seca lub autoryzowanego serwisu.

Zakłócenie	Przyczyna	Sposób usunięcia
Waga nie wskazuje masy ciała, mimo że została obciążona	Waga jest wyłączona lub nie są w niej zainstalowane baterie	<ul style="list-style-type: none"> • Upewnić się, czy waga jest włączona • Upewnić się, czy w wadze są zainstalowane baterie
Waga się włącza, np. w czasie transportu	Wciśnięty przycisk start	Na czas transportu ustawić włącznik-wyłącznik w położeniu „O”
Po transporcie lub wymianie baterii waga wskazuje masę ciała, mimo że nie została obciążona	Waga obliczyła błędny punkt zerowy	Wyłączyć i ponownie włączyć wagę
Wskazanie 0.0 nie pojawia się przed rozpoczęciem ważenia	Waga została obciążona przed włączeniem	<ul style="list-style-type: none"> • Zdjąć obciążenie z wagi • Wyłączyć i ponownie włączyć wagę
Przed rozpoczęciem ważenia pojawia się wskazanie ----	Waga została obciążona przed włączeniem	<ul style="list-style-type: none"> • Zdjąć obciążenie z wagi • Wyłączyć i ponownie włączyć wagę
Pojedynczy segment świeci ciągle albo nie świeci wcale	Niesprawny wyświetlacz	Zawiadomić seca Service
Wskazanie: 	Spada napięcie baterii	Wymienić baterie
Wskazanie: bAtt	Baterie są rozładowane lub nieprawidłowo włożone	<ul style="list-style-type: none"> • Wymienić baterie • Prawidłowo włożyć baterie
Wskazanie: StOP	Przekroczono obciążenie maksymalne	Zdjąć obciążenie z wagi

Zakłócenie	Przyczyna	Sposób usunięcia
Wskazanie: Er + liczba	Waga została nadmiernie obciążona lub nadmiernie obciążona w jednym naróżniku	<ul style="list-style-type: none"> • Zdjąć obciążenie z wagi lub równo rozłożyć ciężar • Wyłączyć i ponownie włączyć wagę • Jeżeli problem występuje w dalszym ciągu, zawiadomić seca Service

9 KONSERWACJA



ZACHOWAJ OSTROŻNOŚĆ!

Błędne pomiary wskutek braku legalizacji lub niepoprawnej legalizacji

- ▶ Zlecać przeprowadzanie legalizacji autoryzowanym osobom.
- ▶ Zawsze zlecać legalizację w przypadku uszkodzenia jednej lub kilku cech legalizacyjnych.

Przed legalizacją urządzenia seca zaleca przeprowadzenie jego konserwacji.



ZACHOWAJ OSTROŻNOŚĆ!

Ryzyko błędnego pomiaru wskutek nieprawidłowej konserwacji

- ▶ Konserwacje i naprawy zlecać wyłącznie serwisowi firmy seca albo autoryzowanemu partnerowi serwisowemu.
- ▶ Najbliższy serwis można znaleźć na stronie www.seca.com.

10 DANE TECHNICZNE

10.1 Ogólne dane techniczne

Wymiary <ul style="list-style-type: none">• Głębokość• Szerokość• Wysokość	360 mm 321 mm 60 mm
Masa własna	ok. 4,0 kg/8.8 lbs
Warunki otoczenia, praca <ul style="list-style-type: none">• Temperatura• Ciśnienie powietrza• Wilgotność powietrza	+10°C do +40°C (50°F do 104°F) 700-1060 hPa 30%-80%, niekondensująca
Warunki otoczenia, przechowywanie/ transport <ul style="list-style-type: none">• Temperatura• Ciśnienie powietrza• Wilgotność powietrza	-10°C do +65°C (14°F do 149°F) 700-1060 hPa 0%-95%, niekondensująca
Wysokość cyfr	20 mm
Zasilanie <ul style="list-style-type: none">• Baterie<ul style="list-style-type: none">– Napięcie zasilania– Typ baterii• zasilacz sieciowy (opcjonalnie)<ul style="list-style-type: none">– Napięcie zasilania– urządzenie z izolacją ochronną, klasa ochrony II (EN 60601-1)	9 V 6 x typ AA, 1,5 V, jednorazowe 12 V <input type="checkbox"/>
Maksymalny pobór prądu	typowo 50 mA
Wyrób medyczny zgodny z rozporządzeniem (UE) 2017/745	Klasa I z funkcją pomiaru
EN 60601-1: medyczne urządzenie elektryczne, typ B	
Część użytkowa zgodnie z normą IEC 60601-1	Powierzchnia podstawy
Stopień ochrony	IP20
Rodzaj pracy	Praca ciągła

10.2 Pomiar masy ciała

Legalizacja zgodna z dyrektywą 2014/31/UE	Klasa III
Obciążenie maksymalne	200 kg
Dokładność <ul style="list-style-type: none"> • 0 do 50 kg • 50 kg do 150 kg • 150 kg do 200 kg 	<ul style="list-style-type: none"> ± 50 g ± 100 g ± 200 g
Jednostka podziału <ul style="list-style-type: none"> • 0 do 150 kg • 150 kg do 200 kg 	<ul style="list-style-type: none"> 100 g 200 g

11 AKCESORIA OPCJONALNE

Akcesoria	Numer artykułu
Torba seca 421	421 00 00 009
Torba seca 415	415 00 00 009
Zasilanie: Zasilacz impulsowy: 100-240 V~ / 50-60 Hz / 12 V= / min. 0,5 A	68 32 10 265 009 lub 68 32 10 270 009

12 UTYLIZACJA

12.1 Utylizacja urządzenia



Urządzenia nie należy wyrzucać z odpadami domowymi. Urządzenie należy utylizować zgodnie z przepisami dotyczącymi zużytych urządzeń elektronicznych. Przestrzegać obowiązujących przepisów krajowych. Dalszych informacji udziela seca Service lub autoryzowany serwis.

12.2 Utylizacja baterii i akumulatorów



Zużytych baterii i akumulatorów nie należy wyrzucać do zwykłych odpadów domowych, niezależnie od tego, czy zawierają substancje szkodliwe, czy nie. Każdy użytkownik jest ustawowo zobowiązany do przekazywania zużytych baterii i akumulatorów do komunalnych punktów zbiórki lub punktów zbiórki zorganizowanych w punktach handlowych. Baterie i akumulatory należy przekazywać tylko po ich całkowitym rozładowaniu.

13 GWARANCJA

Na wady spowodowane błędami materiałowymi albo produkcyjnymi udzielamy dwuletniej gwarancji, licząc od dnia dostawy. Z tego zakresu są wyłączone wszystkie części ruchome takie jak baterie, kable, zasilacze sieciowe, akumulatory itp. Wady objęte gwarancją są usuwane bezpłatnie za okazaniem dowodu zakupu. Inne roszczenia nie będą uwzględniane. Jeżeli urządzenie znajduje się w miejscu innym niż siedziba klienta, koszty transportu w obydwie strony ponosi klient. W przypadku szkód transportowych dochodzenie roszczeń gwarancyjnych jest dopuszczalne tylko pod warunkiem, że transportowana waga znajdowała się w kompletnym, oryginalnym opakowaniu i była w nim zabezpieczona zgodnie ze stanem fabrycznym. Należy w związku z tym przechowywać wszystkie części opakowania.

Otwarcie urządzenia przez osoby, które nie posiadają jednoznacznej autoryzacji firmy seca, skutkuje utratą wszelkich uprawnień gwarancyjnych.

W przypadku reklamacji gwarancyjnej proszę się zwrócić do właściwego przedstawicielstwa firmy seca albo do sprzedawcy, od którego został nabyty produkt.

14 DEKLARACJA ZGODNOŚCI



Firma seca gmbh & co. kg oświadcza niniejszym, że produkt spełnia wymogi stosujących się do niego dyrektyw europejskich. Die Pełna deklaracja zgodności jest dostępna na stronie www.seca.com.

INDHOLDSFORTEGNELSE

1	Beskrivelse af produktet	193	5	Betjening.....	206
1.1	Anvendelsesformål	193	5.1	Tænding og slukning af apparatet	207
1.2	Brugerqualifikation	193		Tænding af apparatet ...	207
1.3	Patientmålgruppe	193		Slukning af apparatet....	207
1.4	Kontraindikationer	193		Tænding og slukning af displayet (standby).....	207
1.5	Klinisk brug	193	5.2	Vejning	208
1.6	Funktionsbeskrivelse	193		Vejning af patienten	208
2	Sikkerhedshenvisninger.....	194		Konstant visning af vægten (Hold)	208
2.1	Sikkerhedshenvisninger i denne brugsanvisning	194		Vejning af spædbørn/ små børn (2 in 1)	209
2.2	Grundlæggende sikkerhedshenvisninger	195	6	Hygiejnisk klargøring.....	210
	Håndtering af apparatet	195	6.1	Rengøring	210
	Undgåelse af elektrisk stød.....	196	6.2	Desinfektion	210
	Undgåelse af kvæstelser og infektioner	196	6.3	Sterilisering	211
	Undgåelse af skader på apparatet	197	7	Funktionskontrol	211
	Håndtering af måleresultaterne	198	8	Fejlafhjælpning.....	212
	Håndtering af emballagemateriale	198	9	Vedligeholdelse	213
	Håndtering af batterier og akkumulatører.....	199	10	Tekniske data	213
3	Oversigt	200	10.1	Generelle tekniske data	213
3.1	Betjeningslementer	200	10.2	Vægtmåling.....	214
3.2	Symboler i displayet	201	11	Valgfrit tilbehør.....	215
3.3	Mærkninger	201	12	Bortskaffelse	215
4	Ibrugtagning af apparatet	204	12.1	Bortskaffelse af apparatet	215
4.1	Leveringsomfang	204	12.2	Bortskaffelse af batterier og akkumulatører.....	215
4.2	Etablering af strømforsyningen.....	205	13	Garanti	216
	Isætning af batterier	205	14	Overensstemmelseserklæring.	216
	Tilslutning af strømforsyning (ekstraudstyr).....	205			
4.3	Opstilling og justering af apparatet	206			

1 BESKRIVELSE AF PRODUKTET

1.1 Anvendelsesformål

Den elektroniske fladvægt hjælper læger ved diagnose- eller terapivalg, der er baseret på patientens vægt eller vægtændringer.

1.2 Brugerqualifikation

Enheden må udelukkende bruges af personer med tilstrækkelig sagkundskab.

1.3 Patientmålgruppe

Apparatet er beregnet til personer i alle aldre, der selv kan stå, og som ikke overskrider apparatets maksimale vægtkapacitet. Spædbørn og små børn, der ikke selv kan stå, kan vejes med funktionen **2 in 1**, mens de holdes af en voksen, der selv kan stå.

1.4 Kontraindikationer

Der er ingen kendte kontraindikationer.

1.5 Klinisk brug

Den elektroniske fladvægt hjælper læger ved diagnose- eller terapivalg, der er baseret på den målte vægt.

Således er den elektroniske fladvægt kun beregnet til indirekte klinisk brug.

For en mere præcis diagnose skal lægen foretage yderligere undersøgelser.

1.6 Funktionsbeskrivelse

Vægtregistreringen på den elektroniske personvægt sker ved hjælp af fire vejeceller.

Ved hjælp af funktionen **2 in 1** kan spædbørns og små børns vægt bestemmes. I den forbindelse holdes barnet på en voksens arm under vejningen.

Vægten er udstyret med et dobbeltdisplay: Således kan både bruger og patient aflæse måleresultatet samtidigt.

2 SIKKERHEDSHENVISNINGER

2.1 Sikkerhedshenvisninger i denne brugsanvisning



FARE!

Kendetegner en usædvanlig stor faresituation. Hvis denne henvisning ikke overholdes, vil der opstå alvorlige irreversible eller dødelige kvæstelser.



ADVARSEL!

Kendetegner en usædvanlig stor faresituation. Hvis denne henvisning ikke overholdes, kan der opstå alvorlige irreversible eller dødelige kvæstelser.



FORSIGTIG!

Kendetegner en faresituation. Hvis denne henvisning ikke overholdes, kan der opstå lette til moderate kvæstelser.

BEMÆRK!

Kendetegner en mulig fejlbetjening af apparatet. Hvis denne henvisning ikke overholdes, kan der opstå skader på apparatet eller forkerte måleresultater.

HENVISNING

Indeholder yderligere oplysninger om anvendelsen af dette apparat.

2.2 Grundlæggende sikkerhedshenvisninger

- Håndtering af apparatet**
- ▶ Overhold henvisningerne i denne brugsanvisning.
 - ▶ Opbevar brugsanvisningen omhyggeligt. Brugsanvisningen hører til apparatet og skal altid være til rådighed.
 - ▶ Af hensyn til patienternes sikkerhed er såvel du som dine patienter forpligtet til at oplyse producenten og den ansvarlige myndighed i landet om alvorlige hændelser, der opstår i forbindelse med brugen af dette apparat.

**FARE!****Eksplodingsfare**

- ▶ Apparatet må ikke bruges i omgivelser, der er beriget med følgende gasser:
 - Ilt
 - Brændbare anæstesimidler
 - Andre brandfarlige stoffer/luftblandinger

**FORSIGTIG!****Fare for patienter, skade på apparatet**

- ▶ Vedligeholdelse skal udføres regelmæssigt som beskrevet i det pågældende afsnit i dette dokument.
- ▶ Tekniske ændringer på apparatet er ikke tilladt. Apparatet indeholder ingen dele, der skal vedligeholdes af brugeren. Lad altid kun en autoriseret seca-servicepartner udføre vedligeholdelse og reparation. Du finder en servicepartner i nærheden på www.seca.com.
- ▶ Anvend udelukkende originalt tilbehør og originale reservedele fra seca. Ellers yder seca ingen garanti.

**FORSIGTIG!****Fare for patienter, fejlfunktion**

- ▶ Hold en afstand på mindst ca. 1 meter til elektromedicinsk udstyr, f.eks. udstyr til høreapparatkirurgi, for at undgå fejlmålinger.
- ▶ Hold en afstand på mindst ca. 1 meter til HF-apparater, f.eks. mobiltelefoner, for at undgå fejlmålinger.

- ▶ HF-apparaters faktiske sendeeffekt kan kræve mindsteafstande på mere end 1 meter. Yderligere informationer findes på www.seca.com.

Undgåelse af elektrisk stød



ADVARSEL! **Elektrisk stød**

- ▶ Apparater, der kan drives med en strømforsyningsdel, skal opstilles sådan, at stikdåsen er let at nå, og apparatet hurtigt kan afbrydes fra strømnettet.
- ▶ Sørg for, at den lokale strømforsyning stemmer overens med oplysningerne på strømforsyningsdelen.
- ▶ Rør aldrig ved strømforsyningsdelen med fugtige hænder.
- ▶ Brug ikke forlængerkabler og multistikdåser.
- ▶ Sørg for, at kabler ikke klemmes eller beskadiges af skarpe kanter.
- ▶ Sørg for, at kabler ikke kommer i berøring med varme genstande.
- ▶ Apparatet må ikke anvendes i en højde på mere end 3000 m over NN.

Undgåelse af kvæstelser og infektioner



ADVARSEL! **Fare for kvæstelser ved fald**

- ▶ Sørg for, at apparatet står fast og plant.
- ▶ Tilslutningskabler (hvis de findes) skal føres sådan, at hverken brugeren eller patienten kan snuble over dem.
- ▶ Støt personer med begrænset motorik, f.eks. hvis de skal rejse sig fra en kørestol.
- ▶ Sørg for, at patienten ikke betræder eller forlader vejeplatformen direkte på kanterne.
- ▶ Sørg for, at patienten betræder og forlader vejeplatformen langsomt og sikkert.



ADVARSEL! **Fare for at skride**

- ▶ Sørg for, at vejeplatform er tør, inden patienten betræder den.
- ▶ Sørg for, at patienten har tørre fødder, inden vejeplatform betrædes.

- ▶ Sørg for, at patienten betræder og forlader vejeplatformen langsomt og sikkert.



ADVARSEL!
Infektionsfare

- ▶ Vask hænder før og efter hver måling, så risikoen for krydskontaminering og nosokomielle infektioner reduceres.
- ▶ Hvis patienten har smitsomme sygdomme, skal du klargøre apparatet hygiejnisk umiddelbart efter brug, som beskrevet i det pågældende afsnit i denne brugsanvisning.
- ▶ Kontrollér, at patienten ikke har åbne sår eller infektiøse hudforandringer, der kan komme i berøring med apparatet.
- ▶ Klargør apparatet hygiejnisk med regelmæssige mellemrum.

**Undgåelse af skader
på apparatet**

BEMÆRK!
Skade på apparatet

- ▶ Sørg for, at der aldrig kommer væsker ind i apparatets indre. De kan ødelægge elektronikken.
- ▶ For apparater med netdrift: Sluk for apparatet, inden strømforsyningsdelen trækkes ud af stikdåsen.
- ▶ For apparater med netdrift: Hvis apparatet ikke bruges i længere tid, skal strømforsyningsdelen trækkes ud af stikdåsen. Kun således er apparatet uden strøm.
- ▶ For apparater med batteri- eller akkumulator-drift: Hvis apparatet ikke bruges i længere tid, skal batterierne eller akkumulatorerne tages ud. Kun således er apparatet uden strøm.
- ▶ Lad ikke apparatet falde ned.
- ▶ Udsæt ikke apparatet for stød eller vibrationer.
- ▶ Udfør en funktionskontrol inden hver brug som beskrevet i det pågældende afsnit i dette dokument. Anvend ikke apparatet, hvis det ikke fungerer korrekt eller er beskadiget.
- ▶ Udsæt ikke apparatet for direkte sollys, og sørg for, at der ikke er varmekilder i umiddelbar nærhed. For høje temperaturer kan beskadige elektronikken.

Håndtering af måleresultaterne

- ▶ Undgå hurtigt skiftende temperaturer. Hvis apparatet transporteres på en sådan måde, at der forekommer en temperaturforskel på mere end 20 °C, skal apparatet hvile i mindst 2 timer, inden det tændes. Ellers dannes der kondensvand, der kan beskadige elektronikken.
- ▶ Anvend udelukkende apparatet under de korrekte anvendelsesbetingelser, der er anført i afsnittet "Tekniske data".
- ▶ Opbevar udelukkende apparatet under de korrekte opbevaringsbetingelser, der er anført i afsnittet "Tekniske data".
- ▶ Anvend udelukkende rengørings- og desinfektionsmidler, der er i overensstemmelse med angivelserne i afsnittet "Hygiejnisk klargøring".
- ▶ For vægte: Sørg for, at den maks. belastning ikke overskrides.

BEMÆRK! Inkonsistente måleresultater

- ▶ Inden måleresultater, der er registreret med dette apparat, gemmes og videreanvendes (f.eks. i en seca-software eller i et informationssystem), skal du kontrollere, at måleværdierne er sandsynlige.
- ▶ Hvis måleværdier er blevet overført til en seca-software eller til et informationssystem, skal du kontrollere, at måleværdierne er sandsynlige og knyttet til den korrekte patient, inden de videreanvendes.

Håndtering af emballagemateriale



ADVARSEL! Kvælningsfare

Emballagematerialer af plastfolie (poser) udgør en kvælningsfare.

- ▶ Opbevar emballagemateriale utilgængeligt for børn.
- ▶ Hvis originalemballagematerialet ikke længere findes, så brug udelukkende plastposer med sikkerhedshuller for at reducere kvælningsfaren. Brug om muligt genanvendelige materialer.

HENVISNING

Opbevar originalemballagematerialet til senere brug (f.eks. returnering til vedligeholdelse).

Håndtering af batterier og akkumulatorer



ADVARSEL!

Fare for kvæstelser

Batterier og akkumulatorer indeholder skadelige stoffer, som ved ukorrekt håndtering kan frigøres eksplosionsagtigt.

- ▶ Prøv ikke på at genoplade batterier.
- ▶ Undlad at opvarme batterier/akkumulatorer.
- ▶ Undlad at brænde batterier/akkumulatorer.
- ▶ Hvis der er løbet skadelige stoffer ud, så undgå kontakt med hud, øjne og slimhinder. Skyl de berørte steder på kroppen med rigelige mængder rent vand, og kontakt omgående en læge.

BEMÆRK!

Skade på apparatet og fejlfunktion ved ukorrekt håndtering

- ▶ Brug udelukkende den batteritype/akkumulator-type, der er angivet i dette dokument.
- ▶ Udskift altid alle batterier/akkumulatorer samtidigt.
- ▶ Kortslut ikke batterier/akkumulatorer.
- ▶ Hvis apparatet ikke bruges i længere tid, skal batterierne/akkumulatorerne tages ud. Så kan der ikke løbe skadelige stoffer ind i apparatet.
- ▶ Hvis skadelige stoffer er trængt ind i apparatet, må det ikke længere bruges. Apparatet skal kontrolleres af en autoriseret seca servicepartner og repareres, om nødvendigt.

3 OVERSIGT

3.1 Betjeningselementer

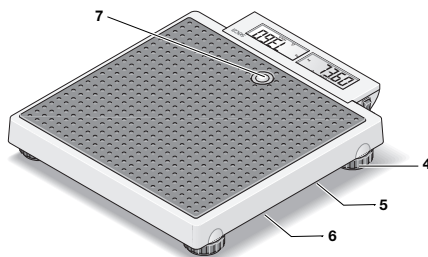
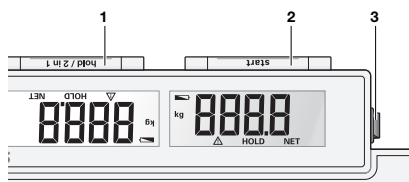

Pos.	Betjeningselement	Funktion
1	Tasten hold/2 in 1	<ul style="list-style-type: none">• Aktivering af funktionen Hold• Start af funktionen 2 in 1 til vejning af spædbørn og små børn
2	Tasten start	Start af vejefunktionen
3	ON-/OFF-kontakt	Tænd og sluk for vægten
4	Fodskruer	4 stk., til præcis justering af vægten
5	Nettilslutning	Til tilslutning af en strømforsyning, der fås som ekstraudstyr
6	Batterirum	Til 6 Mignon-batterier (type AA/1,5 V)
7	Libelle	Viser, om apparatet står vandret



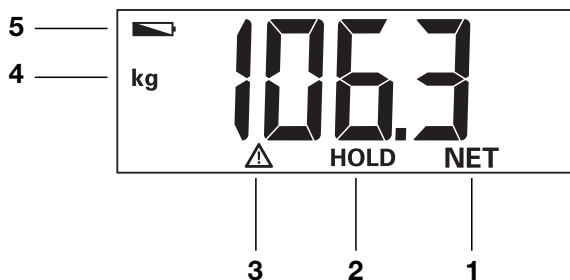



3.2 Symboler i displayet











Pos.	Symbol	Betydning
1	NET	Funktionen Tare aktiv
2	HOLD	Funktionen Hold aktiv
3		Funktion, der ikke kan justeres, aktiv
4	kg	Vægtværdi i kilogram
5		Batterierne er næsten afladede

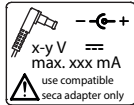

3.3 Mærkninger

Mærkninger på apparatet og på typeskiltet	
Tekst/symbol	Betydning
	Producentens navn og adresse, produktionsdato
UDI	Unique Device Identification (produktidentifikationsnummer iht. direktiv (EU) 2017/745)
REF	Artikelnummer
SN	Serienummer
GAL	Værdi m/s^2 (afhængigt af model) <ul style="list-style-type: none"> • Angiver tyngdeaccelerationen på jorden • Afhængigt af den pågældende placering
ProdID	seca produktidentifikationsnummer

Mærkninger på apparatet og på typeskiltet	
Tekst/symbol	Betydning
Approval Type	Typebetegnelse for typegodkendelse
Mat.No.	Versionsnummer
	Se brugsanvisningen
	Elektromedicinsk udstyr, type B
IP20	Kapslingsklasse iht. IEC 60529: <ul style="list-style-type: none"> • Beskyttelse mod faste fremmedlegemer med en diameter på mere end 12,5 mm • Beskyttelse mod indføring af en finger • Ingen beskyttelse mod indtrængen af vand
e	Værdi i masseenheder Anvendes til klassificering og justering af en vægt
	Vægt i justeringsklasse III iht. direktiv 2014/31/EU
	Apparatet er i overensstemmelse med gældende EU-direktiver <ul style="list-style-type: none"> • M: Konformitetsmærke iht. direktiv 2014/31/EU om ikke-automatiske vægte (justerede modeller) • 24: (Eksempel: 2024) år, hvor overensstemmelseserklæringen blev foretaget og CE-mærkningen blev anbragt (justerede modeller) • 0102: Bemyndiget organ for metrologi (justerede modeller) • 0123: Bemyndiget organ for medicinsk udstyr
	Medicinsk udstyr iht. forordning (EU) 2017/745
	Apparatet er i overensstemmelse med gældende retningslinjer i Det Forenede Kongerige (UK) <ul style="list-style-type: none"> • M: Konformitetsmærke iht. retningslinje UK SI 2016 nr. 1152 om ikke-automatiske vægte (NAWIR) (justerede modeller) • 24: (Eksempel: 2024) år, hvor overensstemmelseserklæringen blev foretaget og UKCA-mærkningen blev anbragt (justerede modeller) • xxxx: Bemyndiget organ for medicinsk udstyr i Det Forenede Kongerige (UK) • yyyy: Bemyndiget organ for metrologi i Det Forenede Kongerige (UK) (justerede modeller)

Mærkninger på apparatet og på typeskiltet	
Tekst/symbol	Betydning
	Importør/repræsentant i De Forenede Kongerige (UK): seca Ltd 40 Barn Street B5 5QB Birmingham United Kingdom
	Importør/repræsentant i Schweiz: seca ag (schweiz) Medizinische Waagen und Messsysteme Schön matt Str. 2 CH-4153 REINACH
	Typeskilt på nettilslutningsstikket <ul style="list-style-type: none"> • Nødvendig forsyningspænding i V • Maksimalt strømforbrug i mA • : Vær opmærksom på apparatstikkets polaritet • : Apparatet skal anvendes med jævnstrøm • : Anvend kun kompatible seca-strømforsyningsdele
	Apparatet må ikke bortskaffes sammen med husholdningsaffaldet

Mærkninger på emballagen	
Symbol	Betydning
	Skal beskyttes mod fugt
	Pilene peger mod produktets top Skal transporteres og opbevares opretstående
	Skrøbeligt, må ikke kastes eller falde ned
	Tilladt min. og maks. temperatur for transport og opbevaring
	Tilladt min. og maks. luftfugtighed for transport og opbevaring

Mærkninger på emballagen	
Symbol	Betydning
	Tilladt min. og maks. lufttryk for transport og opbevaring
	Åbn emballagen her
	Emballagematerialet kan bortskaffes via genanvendelsesprogrammer

4 IBRUGTAGNING AF APPARATET

4.1 Leveringsomfang

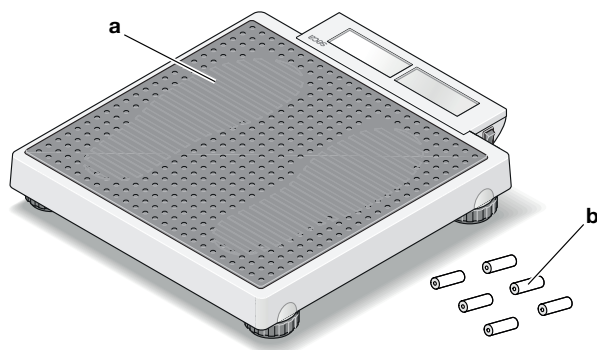

Pos.	Komponent	Stk.
a	Personvægt	1
b	Batteri	6
–	Brugsanvisning	1

4.2 Etablering af strømforsyningen

Isætning af batterier

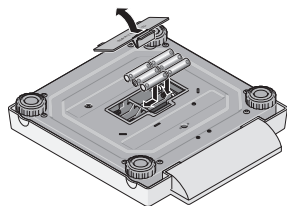

Du skal bruge 6 batterier (type AA/1,5 V, inkluderet i leveringsomfanget).

1. Tryk på batterirummets lås.
2. Tag batterirummets låg af.

BEMÆRK!

Skade på apparatet

Apparatet kan blive overophedet og beskadiget.

- Sørg for, at batterierne har den rigtige polaritet (markeringer batteriholder).

3. Sæt batterierne i.

HENVISNING

Vises **bAtt** på displayet, er et af batterierne vendt forkert eller batterierne er afladede.

4. Luk batterirummet.

Tilslutning af strømforsyning (ekstraudstyr)

Vægten kan anvendes sammen med en strømforsyning (ekstraudstyr).



ADVARSEL!

Personskade og skade på apparatet i tilfælde af forkerte strømforsyningsdele

Almindelige strømforsyningsdele kan levere en højere spænding, end der er angivet på dem. Måleenheden kan blive overophedet, antændes, smelte eller kortsluttes.

- Brug altid kun originale seca-strømforsyningsdele med en reguleret udgangsspænding på 12 volt.

1. Sæt det nødvendige netstik til strømforsyningen på strømforsyningsdelen.
2. Sæt apparatets stik på strømforsyningsdelen ind i vægtens tilslutningsstik.
3. Sæt strømforsyningsdelen i en stikdåse.

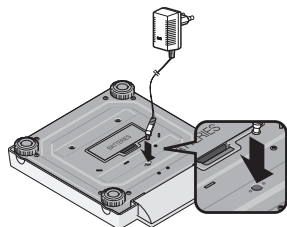

4.3 Opstilling og justering af apparatet



FORSIGTIG!

Fejlmåling ved forkert opstillede apparater

Bløde gulve, f.eks. træplanker, giver efter under patientens vægt og forvanser måleresultatet. Forkerte omgivelsesbetingelser eller forkert indstilling medfører målefejl.

- ▶ Vælg et opstillingssted med jævnt og stabilt underlag for at opnå nøjagtige måleresultater.
- ▶ Anvend udelukkende apparatet under de korrekte anvendelsesbetingelser, der er anført i afsnittet "Tekniske data".
- ▶ Indstil apparatet inden hver brug og efter hvert skift af opstillingssted.

1. Placér apparatet på et fast og jævnt underlag.
2. Indstil apparatet ved at dreje på fodskruerne således, at luftboblen i libellen er nøjagtigt i midten af cirklen.
3. Sørg for, at apparatet kun berører gulvet med fødderne.

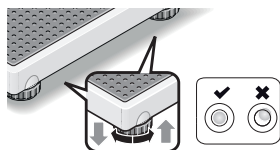

5 BETJENING



FORSIGTIG!

Personskade/fejlmåling

- ▶ Udfør en funktionskontrol inden hver brug af apparatet som beskrevet i det pågældende afsnit i denne brugsanvisning.

5.1 Tænding og slukning af apparatet

Tænding af apparatet

- ✓ Vægten er ubelastet.
- ▶ Indstil ON-/OFF-kontakten på "I".

ON-/OFF-kontakt

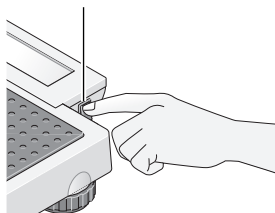

- ⇒ På displayet vises **SECA**.
- ⇒ Alle displayets elementer vises kortvarigt.
- ⇒ Vægten er driftsklar, når **0.0** vises på displayet.



Slukning af apparatet

- ▶ Indstil ON-/OFF-kontakten på "O".

ON-/OFF-kontakt

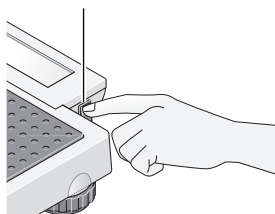

HENVISNING

Sluk for apparatet inden transport, så der ikke ved et uheld trykkes på tasten **start** under transporten og apparatet bruger strøm.

Tænding og slukning af displayet (standby)

Tasten start

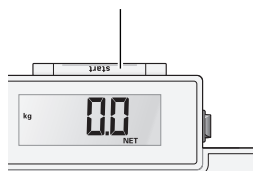

- ▶ Tryk på tasten **start**.

HENVISNING

Displayet slukker automatisk efter kort tid, når vægten ikke belastes (ikke i drift med strømforsyning).

5.2 Vejning

Vejning af patienten

✓ Vægten er ubelastet.

1. Hvis vægten er slukket automatisk efter den sidste måling, skal du trykke på tasten **start**.

BEMÆRK!

Skade på apparatet

Display er sart og kan beskadiges, hvis det belastes

- ▶ Sørg for, at patienten ikke træder på displayet.



2. Bed patienten om at stille sig på vægten.
3. Aflæs måleresultatet.



Konstant visning af vægten (Hold)

Hvis du aktiverer funktionen **Hold**, vises vægten stadig efter aflastning af vægten. På denne måde kan du tage dig af patienten, inden du noterer vægtværdien.

✓ Vægten er ubelastet.

1. Bed patienten om at stille sig på vægten.
2. Klik på tasten **hold/2 in 1**.
3. Vent, indtil vægtværdien ikke længere blinker.

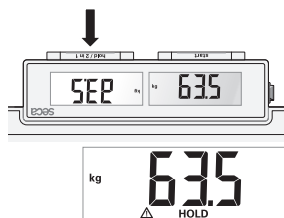

⇒ Symbolet  og meldingen **HOLD** vises.

4. Klik på tasten **hold/2 in 1** for at deaktivere funktionen.
⇒ Symbolet  og meldingen **HOLD** vises ikke længere.

Vejning af spædbørn/ små børn (2 in 1)



Ved hjælp af funktionen **2 in 1** kan du fastlægge spædbørns og små børns vægt. I den forbindelse holdes barnet på en voksens arm under vejningen. Benyt følgende fremgangsmåde:

1. Sørg for, at vægten er ubelastet.
2. Bed den voksne om at stille sig på vægten.
3. Aflæs måleresultatet.
4. Tryk på tasten **hold/2 in 1**, indtil meddelelsen **NET** vises på displayet.
 - ⇒ Vægten gemmes i hukommelsen.
 - ⇒ På displayet vises **0.0**.





ADVARSEL!

Fejlmåling ved skiftende udgangsvægt

Hvis barnet vejes sammen med en anden voksen, kan barnets vægt ikke fastlægges korrekt.

- ▶ Sørg for, at barnet altid vejes med den voksne, som udgangsvægten er fastlagt med.
- ▶ Sørg for, at den voksnes vægt ikke forandrer sig, f.eks. ved at denne tager en beklædningsgenstand af.



5. Bed den voksne om at tage barnet med på vægten.
 - ⇒ Barnets vægt vises.
 - ⇒ Symbolet  samt meldingerne **HOLD** og **NET** vises.
6. Aflæs måleresultatet.
7. Bed den voksne om at forlade vægten sammen med barnet.
8. Du har følgende muligheder for at deaktivere funktionen **2 in 1**:
 - ▶ Tryk på tasten **hold/2 in 1**, indtil symbolet  samt meldingerne **HOLD** og **NET** ikke længere vises.
 - ▶ Sluk apparatet.

6 HYGIEJNISK KLARGØRING



ADVARSEL!

Elektrisk stød

Apparatet er ikke strømløst, når der trykkes på til/fra-tasten og displayet slukkes. Der kan optræde elektriske stød, hvis væsker bruges på apparatet.

- ▶ Kontroller, at der er slukket for apparatet, inden den hygiejniske klargøring foretages.
- ▶ Træk netstikket ud, inden den hygiejniske klargøring foretages.
- ▶ Tag batterierne ud af apparatet inden hver hygiejnisk klargøring.
- ▶ Sørg for, at væsker ikke kommer ind i apparatet.



ADVARSEL!

Infektionsfare

- ▶ Klargør apparatet hygiejnisk med regelmæssige mellemrum som beskrevet i dette afsnit.

BEMÆRK!

Skade på apparatet

Uegnede rengørings- og desinfektionsmidler kan beskadige apparatets følsomme overflader og gøre transparente komponenter mælkevide.

- ▶ Undlad at bruge skarpe eller skurende rengøringsmidler.
- ▶ Undlad at bruge organiske opløsningsmidler (f.eks. spiritus eller benzin).

6.1 Rengøring

- ▶ Fugt om nødvendigt en blød klud med en mild sæbeopløsning, og tør apparatet af med kluden.

6.2 Desinfektion

1. Desinficér apparatet med regelmæssige mellemrum ved hjælp af et desinfektionsmiddel (f.eks. 70 % ethanol), der er egnet til følsomme overflader og akrylglas.
2. Se brugsanvisningen til desinfektionsmidlet.

3. Desinficér apparatet på følgende måde:
 - ▶ Fugt en blød klud med desinfektionsmiddel og tør apparatet af med kluden.
 - ▶ Overhold fristerne, se tabel:

Frist	Komponent
Før og efter hver måling med hudkontakt	Vejeplatform
Ved behov	<ul style="list-style-type: none"> • Skærm • Bæretaske

6.3 Sterilisering

Sterilisering af apparatet er ikke tilladt.

7 FUNKTIONSKONTROL

- ▶ Udfør en funktionskontrol inden hver brug.

Til en fuldstændig funktionskontrol hører:

- Visuel kontrol med hensyn til mekanisk beskadigelse
- Kontrol af apparatets indstilling
- Visuel kontrol og funktionstest af visningselementerne
- Funktionstest af alle betjeningselementerne, der er vist i afsnittet "Oversigt"
- Funktionstest af det valgfrie tilbehør

Hvis du ved funktionskontrollen konstaterer fejl eller afvigelser, så prøv først at afhjælpe fejlen ved hjælp af afsnittet "Fejlafhjælpning" i dette dokument.



FORSIGTIG!

Personskader

Hvis du ved funktionskontrollen konstaterer fejl eller afvigelser, der ikke kan afhjælpes ved hjælp af afsnittet "Fejlafhjælpning" i dette dokument, må du ikke bruge apparatet.

- ▶ Få apparatet repareret af seca Service eller en autoriseret servicepartner.
- ▶ Se afsnittet "Vedligeholdelse" i dette dokument.

8 FEJLAFHJÆLPNING

Hvis der opstår fejl under betjeningen af apparatet, så prøv først selv at afhjælpe dem ved hjælp af følgende tabel. Kontakt seca Service eller en autoriseret servicepartner, hvis fejlen ikke kan udbedres.

Fejl	Årsag	Afhjælpning
Vægten viser ingen vægt, selv om den blev belastet	Vægten er slukket eller uden batterier	<ul style="list-style-type: none"> • Sørg for, at der er tændt for vægten • Sørg for, at batterierne er lagt i
Vægten tændes, f.eks. under transport	Trykket på tasten start	Indstil ON-/OFF-kontakten på "O" under transport
Efter transport eller batteriskifte vises en vægt på vægten, selv om den ikke blev belastet	Vægten har beregnet forkert nulpunkt	Sluk for vægten, og tænd for den igen
0.0 vises ikke før vejningen	Vægten belastet, inden den blev tændt	<ul style="list-style-type: none"> • Aflast vægten • Sluk for vægten, og tænd for den igen
Der vises ---- før vejningen	Vægten belastet, inden den blev tændt	<ul style="list-style-type: none"> • Aflast vægten • Sluk for vægten, og tænd for den igen
Enkelt segment lyser konstant eller slet ikke	Display defekt	Kontakt seca Service
Der vises: 	Spændingen på batterierne er lav	Udskift batterierne
Der vises: bAtt	Batterier afladet eller forkert isat	<ul style="list-style-type: none"> • Udskift batterierne • Isæt batterierne korrekt
Der vises: STOP	Maks. belastning overskredet	Aflast vægten
Der vises: Er + tal	Vægten overbelastet eller belastet for meget i det ene hjørne	<ul style="list-style-type: none"> • Aflast vægten og fordel belastningen mere ensartet • Sluk for vægten, og tænd for den igen • Kontakt seca Service, hvis problemet fortsat findes

9 VEDLIGEHOJDELSE



FORSIGTIG!

Fejlmålinger ved manglende eller ukorrekt justering

- ▶ Få kun en justering udført af autoriserede personer.
- ▶ Få altid udført en justering, hvis et eller flere sikringsmærker er beskadiget.

seca anbefaler at få udført en vedligeholdelse, inden apparatet justeres.



FORSIGTIG!

Fejlmålinger ved ukorrekt vedligeholdelse

- ▶ Vedligeholdelse og reparation må udelukkende udføres af seca Service eller en autoriseret servicepartner.
- ▶ Du finder en servicepartner i nærheden på www.seca.com.

10 TEKNISKE DATA

10.1 Generelle tekniske data

Mål <ul style="list-style-type: none"> • Dybde • Bredde • Højde 	360 mm 321 mm 60 mm
Egenvægt	ca. 4,0 kg/8.8 lbs
Omgivelsesbetingelser, drift <ul style="list-style-type: none"> • Temperatur • Lufttryk • Luftfugtighed 	+10 °C til +40 °C (50 °F til 104 °F) 700 - 1060 hPa 30 % - 80 % ikke kondenserende
Omgivelsesbetingelser, opbevaring/ transport <ul style="list-style-type: none"> • Temperatur • Lufttryk • Luftfugtighed 	-10 °C til +65 °C (14 °F til 149 °F) 700 - 1060 hPa 0 % - 95 % ikke kondenserende
Talstørrelse	20 mm

Strømforsyning <ul style="list-style-type: none"> • Batterier <ul style="list-style-type: none"> – Forsyningsspænding – Batteritype • Netenhed (som option) <ul style="list-style-type: none"> – Forsyningsspænding – Beskyttelsesisoleret apparat, beskyttelsesklasse II (EN 60601-1) 	9 V 6 x type AA, 1,5 V, ikke genopladelige 12 V <input type="checkbox"/>
Maksimalt strømforbrug	typisk 50 mA
Medicinsk udstyr i henhold til forordning (EU) 2017/745	Klasse I med målefunktion
EN 60601-1: elektromedicinsk udstyr, type B	
Anvendt del iht. IEC 60601-1	Trædeflade
Kapslingsklasse	IP20
Driftsmåde	Permanent drift

10.2 Vægtmåling

Justering iht. direktiv 2014/31/EU	Klasse III
Maks. belastning	200 kg
Nøjagtighed <ul style="list-style-type: none"> • 0 til 50 kg • 50 kg til 150 kg • 150 kg til 200 kg 	± 50 g ± 100 g ± 200 g
Deling <ul style="list-style-type: none"> • 0 til 150 kg • 150 kg til 200 kg 	100 g 200 g

11 VALGFRIT TILBEHØR

Tilbehør	Artikelnummer
Bæretaske seca 421	421 00 00 009
Bæretaske seca 415	415 00 00 009
Strømforsyning: Switchmode-strømforsyningsdel: 100-240 V~ / 50-60 Hz / 12 V= / min. 0,5 A	68 32 10 265 009 eller 68 32 10 270 009

12 BORTSKAFFELSE

12.1 Bortskaffelse af apparatet



Apparatet må ikke bortskaffes med husholdningsaffaldet. Apparatet skal bortskaffes korrekt som elektronikaffald. Overhold de pågældende nationale bestemmelser. Kontakt seca Service eller en autoriseret servicepartner for yderligere oplysninger.

12.2 Bortskaffelse af batterier og akkumulatorer



Brugte batterier og akkumulatorer må ikke bortskaffes i husholdningsaffaldet, uanset om de indeholder skadelige stoffer eller ej. Som forbruger er du ifølge loven forpligtet til at bortskaffe batterier og akkumulatorer gennem de kommunale indsamlingssteder eller handlens indsamlingssteder. Batterier og akkumulatorer må kun afleveres i helt afladet tilstand.

13 GARANTI

For mangler, som skyldes materiale- eller fabrikationsfejl, gælder en garanti på to år fra leveringen. Alle bevægelige dele, f.eks. batterier, kabler, strømforsyningsdele, akkumulatører osv. er undtaget herfra. Mangler, som dækkes af garantien, udbedres gratis for kunden mod fremlægelse af købskvitteringen. Der kan tages hensyn til yderligere krav. Udgifter for transporterne frem og tilbage betales af kunden, hvis apparatet befinder sig på et andet sted end kundens hjemsted. Ved transportskader kan garanti-krav kun gøres gældende, hvis hele den originale emballage er benyttet til transporterne, og apparatet er sikret og fastgjort som i den originalt emballerede tilstand i emballagen. Opbevar derfor alle emballagedele.

Der består ingen garanti, hvis apparatet åbnes af personer, som ikke udtrykkeligt er autoriseret hertil af seca.

I garantitilfælde bedes du kontakte den lokale seca-afdeling eller den forhandler, hvor du har købt produktet.

14 OVERENSSTEMMELSESERKLÆRING



Hermed erklærer seca gmbh & co. kg, at produktet er i overensstemmelse med bestemmelserne i de gældende europæiske retningslinjer, direktiver og forordninger. Den fuldstændige overensstemmelseserklæring findes på www.seca.com.

INNEHÅLLSFÖRTECKNING

1	Apparatbeskrivning	218	5	Användning.....	232
1.1	Användningsändamål	218	5.1	Starta och stänga av apparaten.....	232
1.2	Användarens kvalifikationer	218		Påslagning av apparaten.....	232
1.3	Patientmålgrupp	218		Avstängning av apparaten.....	232
1.4	Kontraindikationer	218		Starta och stänga av displayen (beredskapsläge)	233
1.5	Klinisk användning.....	218		5.2	Vägning.....
1.6	Funktionsbeskrivning.....	219		Vägning av patienten	233
2	Säkerhetsföreskrifter	219		Kontinuerlig visning av vikt (Hold).....	234
2.1	Säkerhetsföreskrifter i bruksanvisningen.....	219		Vägning av spädbarn/småbarn (2 in 1)	234
2.2	Grundläggande säkerhetsföreskrifter	220	6	Hygienisk beredning	235
	Hantering av apparaten	220	6.1	Rengöring	236
	Förhindrande av elektrisk stöt	221	6.2	Desinfektion.....	236
	Undvikande av personskador och infektioner	221	6.3	Sterilisering	236
	Undvikande av apparatskador	222	7	Funktionskontroll	236
	Hantering av mätresultat.....	223	8	Åtgärdande av fel.....	237
	Hantering av förpackningsmaterial	223	9	Underhåll.....	238
	Hantering av batterier ...	224	10	Tekniska data	239
3	Sammanfattning.....	225	10.1	Allmänna tekniska data....	239
3.1	Manöverorgan	225	10.2	Viktmätning.....	240
3.2	Symboler på displayen	226	11	Tillvalstillbehör	240
3.3	Symboler	226	12	Avfallshantering	240
4	Idrifttagning av apparaten	229	12.1	Skrotning av apparaten	240
4.1	Leveransomfattning.....	229	12.2	Avfallshantering av batterier	241
4.2	Upprättande av strömförsörjning	230	13	Garanti	241
	Insättning av batterier... ..	230	14	Försäkran om överensstämmelse.....	241
	Anslutning av nätadaptorn (tillval)	230			
4.3	Uppställning och uppriktning av apparaten .	231			

1 APPARATBESKRIVNING

1.1 Användningsändamål

Den elektroniska platta vågen utgör ett stöd för läkare vid diagnos- eller behandlingsbeslut baserade på patientens vikt eller viktförändringar.

1.2 Användarens kvalifikationer

Apparaten får bara användas av personer med tillräcklig sakkunskap.

1.3 Patientmålgrupp

Apparaten är avsedd för personer i alla åldrar som kan stå själva och som inte överskrider apparatens maximala viktkapacitet. Spädbarn och småbarn som inte kan stå själva kan vägas med funktionen **2 in 1**, medan de hålls av en vuxen person som kan stå själv.

1.4 Kontraindikationer

Det finns inga kända kontraindikationer.

1.5 Klinisk användning

Den elektroniska platta vågen utgör ett stöd för läkare vid diagnos- eller behandlingsbeslut baserade på uppmätt vikt.

På så sätt har den elektroniska platta vågen endast en indirekt klinisk användning.

För en noggrann diagnos måste läkaren företag ytterligare undersökningar.

1.6 Funktionsbeskrivning

Viktregistreringen i den elektroniska personvågen sker med hjälp av fyra vågceller.

Med funktionen **2 in 1** kan vikten hos spädbarn och småbarn bestämmas. En vuxen håller då barnet på armen under vägningen.

Vågen har en dubbel display: På så sätt kan användare och patient avläsa mätresultatet samtidigt.

2 SÄKERHETSFÖRESKRIFTER

2.1 Säkerhetsföreskrifter i bruksanvisningen

**FARA!**

Anger en utomordentligt allvarig risksituation. Följer du inte föreskriften, leder det till svåra, irreversibla skador eller dödsfall.

**VARNING!**

Anger en utomordentligt allvarig risksituation. Följer du inte föreskriften, kan det leda till svåra, irreversibla skador eller dödsfall.

**FÖRSIKTIGT!**

Anger en risksituation. Följer du inte föreskriften, kan det leda till lätta till medelsvåra personskador.

OBS!

Varnar för en eventuell felaktig hantering av apparaten. Följer du inte föreskriften, kan det leda till apparatskador eller felaktiga mätresultat.

OBSERVERA

Innehåller extra information om hur den här apparaten ska användas.

2.2 Grundläggande säkerhetsföreskrifter

- Hantering av apparaten**
- ▶ Följ instruktionerna i den här bruksanvisningen.
 - ▶ Förvara bruksanvisningen noga. Bruksanvisningen är en del av apparaten och måste alltid finnas tillgänglig.
 - ▶ I patientsäkerhetens intresse är både du och dina patienter skyldiga att rapportera allvarliga incidenter som uppkommer i samband med den här produkten till tillverkaren och till den ansvariga myndigheten i ditt land.



FARA!

Explosionsrisk

- ▶ Använd inte apparaten i en omgivning som anrikats med följande gaser:
 - Syrgas
 - Brännbara narkosmedel
 - Andra brandfarliga substanser eller luftblandningar



FÖRSIKTIGT!

Risk för patient- och apparatskador

- ▶ Utför Underhåll regelbundet enligt beskrivningen i respektive avsnitt i det här dokumentet.
- ▶ Tekniska förändringar på apparaten är förbjudna. Apparaten innehåller inga delar som användaren själv kan underhålla. Låt enbart en av seca auktoriserad servicepartner utföra underhåll och reparationer. Närmaste servicepartner hittar du på www.seca.com.
- ▶ Används endast originaltillbehör och -reservdelar från seca. I annat fall gäller inte seca:s garanti.



FÖRSIKTIGT!

Risk för patienten, funktionsfel

- ▶ Håll alltid ett min. avstånd på cirka 1 meter till medicintekniska, elektriska apparater, exempelvis kirurgiska högfrequensapparater, för att förhindra felaktiga mätvärden.
- ▶ Håll alltid ett min. avstånd på ca 1 meter från högfrequensapparater, exempelvis mobiltelefoner, för att förhindra felaktiga mätvärden.

- ▶ Högfrekvensapparaters verkliga sändningseffekt kan kräva större min. avstånd än 1 meter. Detaljuppgifter finns på www.seca.com.

Förhindrande av elektrisk stöt



WARNING! Elstöt

- ▶ Ställ upp de apparater, som kan drivas med nätaggreat, så att nätkontakten är lätt tillgänglig och snabbt kan skiljas från elnätet.
- ▶ Kontrollera att den lokala nätspänningen stämmer överens med uppgifterna om nätfrekvens på aggregatets typskylt.
- ▶ Ta aldrig i nätaggreatet med fuktiga händer.
- ▶ Använd inte förlängningskabel eller grenuttag.
- ▶ Se till att kabeln inte kläms eller skadas mot vassa kanter.
- ▶ Se till att kabeln inte kommer i beröring med heta föremål.
- ▶ Använd inte apparaten på högre nivåer än 3 000 m över havet.

Undvikande av personskador och infektioner



WARNING! Personskador på grund av fall

- ▶ Kontrollera att apparaten står stadigt och vågrätt.
- ▶ Dra anslutningskabeln (om en sådan finns), så att varken användaren eller patienten kan snubbla över den.
- ▶ Hjälp personer med rörelseproblem med att exempelvis resa sig ur en rullstol.
- ▶ Se till att patienten inte ställer sig på eller lämnar vågen direkt på vågplattformens kanter.
- ▶ Se till att patienten ställer sig på och lämnar vågens vågplattform långsamt och säkert.



WARNING! Halkrisk

- ▶ Se till att vågplattformen är torr, innan patienten ställer sig på den.
- ▶ Se till att patienten har torra fötter, innan hon eller han ställer sig på vågplattformen.

- ▶ Se till att patienten ställer sig på och lämnar vågens vågplattform långsamt och säkert.



VARNING! **Infektionsrisk**

- ▶ Tvätta händerna före var mätning för att minska risken för korskontamineringar och nosokomials infektioner.
- ▶ Om patienten har en smittsam sjukdom ska apparaten reprocessas hygieniskt omedelbart efter användningen enligt beskrivningen i motsvarande avsnitt i denna bruksanvisning.
- ▶ Kontrollera att patienten inte har öppna sår eller smittsamma hudförändringar som kan komma i kontakt med apparaten.
- ▶ Reprocessa apparaten hygieniskt regelbundet.

Undvikande av apparatskador

OBS! **Apparatskador**

- ▶ Se till att ingen vätska kommer in i apparaten. Den kan förstöra elektroniken.
- ▶ För nätdrivna apparater: Stäng av apparaten innan kontakten dras ut ur eluttaget.
- ▶ För nätdrivna apparater: Dra ut nätaggregatet ur eluttaget, om apparaten inte ska användas under en lång tid. Först då är apparaten spänningslös.
- ▶ För batteri- eller ackumulatordrivna apparater: Ta ut batterierna, om apparaten inte ska användas under en lång tid. Först då är apparaten spänningslös.
- ▶ Låt inte apparaten falla.
- ▶ Utsätt inte apparaten för stötar eller vibrationer.
- ▶ Utför funktionskontroller före varje användning enligt beskrivningen i det aktuella avsnittet i det här dokumentet. Använd inte apparaten, om den inte fungerar felfritt eller om den är skadad.
- ▶ Utsätt inte apparaten för direkt solljus och kontrollera att det inte finns någon värmekälla i omedelbar närhet. För höga temperaturer kan skada elektroniken.

- ▶ Undvik snabba temperaturvariationer. Om apparaten transporteras mellan platser med en temperaturskillnad på över 20 °C, måste apparaten anpassa sig under minst 2 timmar, innan den slås på. I annat fall kan kondensvatten skada elektroniken.
- ▶ Använd apparaten enbart under de omgivningsförhållanden som anges i avsnittet "Tekniska data".
- ▶ Förvara apparaten enbart under de förvaringsförhållanden som anges i avsnittet "Tekniska data".
- ▶ Använd uteslutande rengörings- och desinfektionsmedel som uppfyller kraven i avsnittet "Hygienisk beredning".
- ▶ För vågar: Se till att den maximala lasten inte överskrids.

Hantering av mätresultat

OBS! **Inkonsekventa mätresultat**

- ▶ Säkerställ att mätvärdena är rimliga, innan de med den här apparaten fastställda värdena sparas och används (exempelvis i en seca-programvara eller i ett informationssystem).
- ▶ När mätvärdena har överförts till en seca-programvara eller till ett informationssystem, måste du säkerställa, att de är rimliga och att de avser rätt patient, innan du vidareanvänder värdena.

Hantering av förpackningsmaterial



VARNING! **Kvävningsrisk**

Förpackningsmaterial av plast (påsar) utgör en kvävningsrisk.

- ▶ Förvara förpackningsmaterial utom räckhåll för barn.
- ▶ Använd alltid plastpåsar med säkerhetshål, för att minska kvävningsrisken, om orginalförpackningsmaterialet inte längre finns. Använd återvinningsbara material, om det är möjligt.

OBSERVERA

Förvara originalförpackningsmaterialet för senare användning (exempelvis för returnering inför underhåll).

Hantering av batterier



VARNING!

Personskada

Batterier innehåller skadliga ämnen som kan frigöras och explodera, om de hanteras felaktigt.

- ▶ Försök inte att ladda om batterierna.
- ▶ Utsätt inte batterierna för värme.
- ▶ Bränn inte upp batterierna.
- ▶ Undvik kontakt med hud, ögon och slemhinnor, om skadliga ämnen har läckt ut. Skölj de berörda kroppsdelarna med rikligt med rent vatten och sök omgående läkarvård.

OBS!

Apparatskador och funktionsfel på grund av felaktig hantering

- ▶ Använd uteslutande den batterityp som anges i det här dokumentet.
- ▶ Byt alla batterierna samtidigt.
- ▶ Kortslut inte batterierna.
- ▶ Ta ut batterierna, om apparaten ska stå oanvänd under en lång tid. På så sätt kan inga skadliga ämnen tränga in i apparaten.
- ▶ Om skadliga ämnen har trängt in i apparaten, får den inte användas. Låt en auktoriserad seca servicepartner kontrollera och vid behov reparera apparaten.

3 SAMMANFATTNING

3.1 Manöverorgan

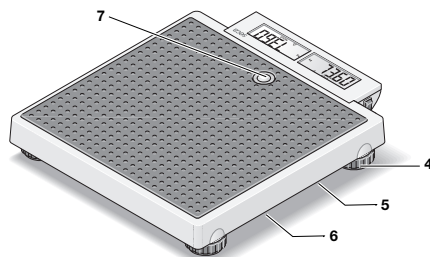
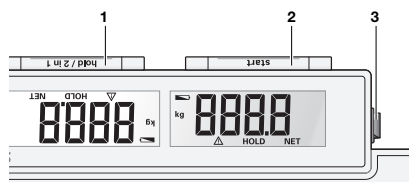

Pos.	Manöverorgan	Funktion
1	Knapp hold/2 in 1	<ul style="list-style-type: none"> • Aktivera funktionen Hold • Aktivera funktionen 2 in 1 för vägning av spädbarn och småbarn
2	Knapp start	Start av vägningsfunktionen
3	Strömbrytare	Start och avstängning av vågen
4	Skruvfot	4 st, används för noggrann uppriktning
5	Nätanslutning	Används för att ansluta en nätadapter (finns som tillval)
6	Batterifack	Plats för 6 stavbatterier (typ AA/1,5 V)
7	Libell	Visar om apparaten står vågrätt



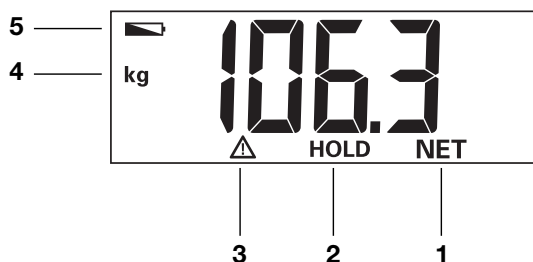





3.2 Symboler på displayen













Pos.	Symbol	Innebörd
1	NET	Funktionen Tare aktiv
2	HOLD	Funktionen Hold aktiv
3		En icke kalibreringsbar funktion är aktiv
4	kg	Viktvärde i kilogram
5		Batterierna är svaga

3.3 Symboler

Symboler på apparaten och typskylten	
Text/symbol	Innebörd
	Tillverkarens namn och adress, tillverkningsdatum
UDI	Unique Device Identification (unik produktidentifiering enligt direktivet (EU) 2017/745)
	Artikelnummer
	Serienummer
GAL	Värde i m/s^2 (variantberoende) <ul style="list-style-type: none"> • Anger tyngdaccelerationen på jordytan • Beroende på avsedd position
ProdID	seca unik produktidentifiering
Approval Type	Beteckning för typgodkännande

Symboler på apparaten och typskylten	
Text/symbol	Innebörd
Mat.No.	Variantnummer
	Följ bruksanvisningen
	Elektromedicinsk apparat, typ B
IP20	Kapslingsklass enligt IEC 60529: <ul style="list-style-type: none"> • Skydd mot fasta främmande föremål med en diameter som är större än 12,5 mm • Skydd mot åtkomst med ett finger • Inget skydd mot inträngning av vatten
e	Värde i massaenheter Används för att klassificera och kalibrera vågen
	Våg i kalibreringsklass III enligt direktiv 2014/31/EU
	Apparaten uppfyller kraven i EU-direktiven <ul style="list-style-type: none"> • M: CE-dekal enligt direktiv 2014/31/EU gällande icke-automatiska vågar (krönta modeller) • 24: (Exempel: 2024) år, då försäkran om överensstämmelsen utförts och CE-märket fästes (krönta modeller) • 0102: Ackrediterat provningsorgan för metrologi (krönta modeller) • 0123: Ackrediterat provningsorgan för medicintekniska produkter
	Medicinteknisk produkt enligt förordning (EU) 2017/745
	Apparaten överensstämmer med direktiven i Storbritannien <ul style="list-style-type: none"> • M: CE-dekal enligt direktiv UK SI 2016 nummer 1152 gällande icke-automatiska vågar (NAWIR) (krönta modeller) • 24: (Exempel: 2024) år, då försäkran om överensstämmelsen utförts och UKCA-märket fästes (krönta modeller) • xxxx: Ackrediterat provningsorgan för medicintekniska produkter i Storbritannien • yyyy: Ackrediterat provningsorgan för metrologi i Storbritannien (krönta modeller)
 	Importör/representant i Storbritannien: seca Ltd 40 Barn Street B5 5QB Birmingham GB-United Kingdom

Symboler på apparaten och typskylten	
Text/symbol	Innebörd
 	Importör/representant i Schweiz: seca ag (schweiz) Medizinische Waagen und Messsysteme Schönmat Str. 2 CH-4153 Reinach
	Typskylt vid nätanslutningsuttaget <ul style="list-style-type: none"> • Erforderlig matningsspänning i V • Maximal strömförbrukning i mA • : Var noga med stickkontaktens polaritet • : Apparaten måste drivas med likström • : Använd bara kompatibla seca-nätaggregat
	Apparaten får inte kastas bland hushållsavfallet

Symboler på förpackningen	
Symbol	Innebörd
	Skydda mot vatten
	Pilarna pekar mot produktens ovansida Transportera och förvara i upprätt läge
	Ömtålig, får varken kastas eller tappas
	Tillåten minimal och maximal temperatur för transport och förvaring
	Tillåten minimal och maximal luftfuktighet för transport och förvaring
	Tillåtet lägsta och högsta lufttryck vid transport och förvaring
	Öppna förpackningen här

Symboler på förpackningen	
Symbol	Innebörd
	Förpackningsmaterialet kan lämnas på en återvinningsstation.

4 IDRIFTTAGNING AV APPARATEN

4.1 Leveransomfattning

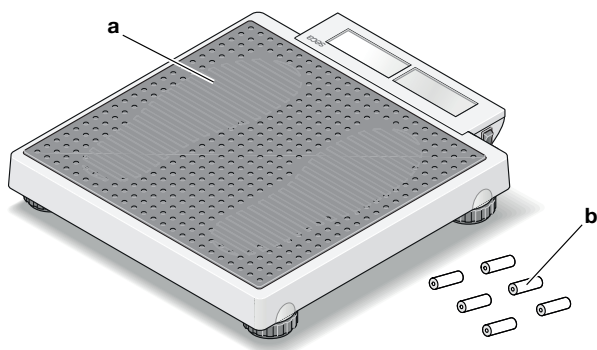

Pos.	Komponenter	Antal
a	Personvåg	1
b	Batteri	6
–	Bruksanvisning	1

4.2 Upprättande av strömförsörjning

Insättning av batterier

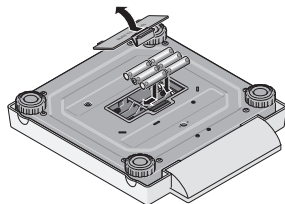

Du behöver 6 batterier (typ AA/ 1,5 V, ingår i leveransen).

1. Tryck på batterifackspärren.
2. Ta av batterifackets lock.

OBS!

Apparatskador

Apparaten kan bli överhettad och skadas.

- ▶ Se till att batteriernas poler är vända åt rätt håll (se märkningen på batterihållaren).

3. Lägg in batteriet.

OBSERVERA

Om meddelandet **bAtt** visas på displayen sitter ett av batterierna åt fel håll eller de är tomma.

4. Stäng batterifacket.

Anslutning av nätadaptern (tillval)

Vågen kan användas med en nätadapter (tillvalstillbehör).



WARNING!

Person- och apparatskador på grund av felaktiga nätaggregat

Vanliga nätaggregat kan ge högre spänning än den som står på aggregatet. Mätinstrumentet kan då bli överhettat och börja brinna, smälta eller kortslutas.

- ▶ Använd endast originalnätaggregat från seca med en reglerad utgångsspänning på 12 volt.

1. Anslut den nätkontakt som behövs för strömförsörjningen till nätadaptern.
2. Sätt in nätadapters stickkontakt i anslutningsuttaget på vågen.
3. Anslut nätadaptern till ett eluttag.

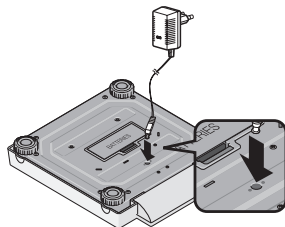

4.3 Uppställning och uppriktning av apparaten



FÖRSIKTIGT!

Felaktig mätning på grund av felaktigt uppställda apparater

Mjuka golv, exempelvis träplank, ger efter för patientens vikt och förvränger mätresultatet. Felaktiga omgivningsförhållanden eller avsaknad av injustering leder till mätfel.

- ▶ Välj en uppställningsplats med ett jämnt och stabilt golv för att få exakta mätresultat.
- ▶ Använd apparaten enbart under de omgivningsförhållanden som anges i avsnittet "Tekniska data".
- ▶ Justera in apparaten inför användningen och efter varje flyttning.

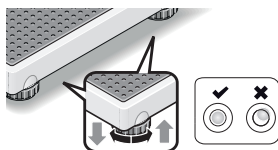

1. Ställ upp apparaten på ett fast och plant underlag.
2. Justera in apparaten genom att vrida skruvfötterna tills luftbubblan är exakt mitt i libellen.
3. Se till att apparaten bara berör underlaget med fötterna.

5 ANVÄNDNING



FÖRSIKTIGT!

Personskador/felaktiga mätvärden

- ▶ Gör en funktionskontroll inför varje användning av apparaten enligt beskrivningen i respektive avsnitt i den här bruksanvisningen.

5.1 Starta och stänga av apparaten

Påslagning av apparaten

- ✓ Vågen är obelastad.
- ▶ Ställ TILL-/FRÅN-knappen i läget "I".

TILL/FRÅN-knapp

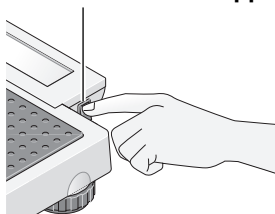

- ⇒ Displayen visar **SECA**.
- ⇒ Alla displyelementen visas kort.
- ⇒ Vågen är klar att användas när displayen visar **0.0**.



Avstängning av apparaten

- ▶ Ställ TILL-/FRÅN-knappen i läget "O".

TILL/FRÅN-knapp

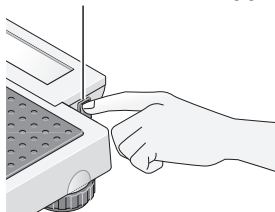

OBSERVERA

Stäng av apparaten före transport så att knappen **start** inte aktiveras under transporten och batterierna förbrukas.

Starta och stänga av displayen (beredskapsläge)

Knapp start

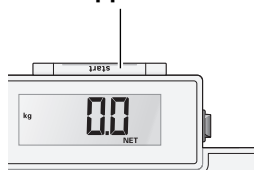

- ▶ Tryck på knappen **start**.

OBSERVERA

Displayen stängs av automatiskt efter en kort tid om vågen inte belastas (inte vid drift med nätadapter).

5.2 Vägning

Vägning av patienten

- ✓ Vågen är obelastad.

1. Tryck på knappen **start** om vågen har stängts av automatiskt efter den senaste mätningen.

OBS!

Apparatskador

Displayen känslig och kan skadas vid belastning

- ▶ Se till att patienten inte ställer sig på displayen.



2. Be patienten att ställa sig på vågen.
3. Läs av mätresultatet.



Kontinuerlig visning av vikt (Hold)

Om du aktiverar funktionen **Hold** visas vikten även efter att patienten har gått ner från vågen. Då kan du ta hand om patienten, innan du noterar viktvärdet.

✓ Vågen är obelastad.

1. Be patienten att ställa sig på vågen.
2. Tryck på knappen **hold/2 in 1**.
3. Vänta tills viktvärdet inte längre pendlar.

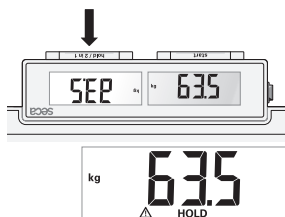

⇒ Symbolen  och meddelandet **HOLD** visas.

4. Tryck på **hold/2 in 1**, om du vill avaktivera funktionen.
⇒ Symbolen  och meddelandet **HOLD** visas inte längre.

Vägning av spädbarn/småbarn (2 in 1)

Med hjälp av funktionen **2 in 1** kan du fastställa vikten på spädbarn och småbarn. En vuxen håller då barnet på armen under vägningen. Gör så här:

1. Kontrollera att vågen är obelastad.
2. Säg till den vuxne att ställa sig på vågen.
3. Läs av mätresultatet.
4. Tryck på knappen **hold/2 in 1** tills meddelandet **NET** visas på displayen.
⇒ Vikten sparas.
⇒ **0.0** visas på displayen.

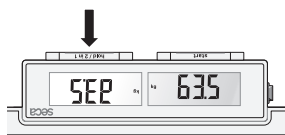

WARNING!

Felaktigt mätvärde på grund av olika utgångsvikt

Vägs barnet tillsammans med en annan vuxen, kan inte barnets vikt fastställas korrekt.

- ▶ Kontrollera att barnet alltid vägs med samma vuxna person som utgångsvikten har fastställts för.
- ▶ Kontrollera att den vuxnes vikt inte har ändrats, exempelvis på grund av att ett klädesplagg har tagits av.

5. Be den vuxne att lyfta upp barnet och ställa sig på vågen.

⇒ Barnets vikt visas.

⇒ Symbolen  samt meddelandena **HOLD** och **NET** visas.



6. Läs av mätresultatet.
7. Säg till den vuxne att stiga av vågen med barnet.
8. Funktionen **2 in 1** kan avaktiveras på följande sätt:
 - ▶ Håll in knappen **hold/2 in 1** tills symbolen  samt meddelandena **HOLD** och **NET** inte längre visas.
 - ▶ Stäng av apparaten.

6 HYGIENISK BEREDNING



WARNING!

Elstöt

Apparaten är inte strömlös, när till/från-knappen aktiveras och displayen släcks. En elektrisk stöt kan uppstå vid hantering av vätskor på apparaten.

- ▶ Kontrollera före varje hygienisk beredning att apparaten är avstängd.
- ▶ Dra ut nätkontakten före varje hygienisk beredning.
- ▶ Ta ut batterierna ur apparaten inför varje hygienisk beredning.
- ▶ Se noga till att ingen vätska kan komma in i apparaten.



WARNING!

Infektionsrisk

- ▶ Bered apparaten hygieniskt regelbundet enligt beskrivningen i det aktuella avsnittet.

OBS!

Apparatskador

Olämpliga rengörings- och desinfektionsmedel kan skada apparatens känsliga ytor och leda till grumling av transparenta komponenter.

- ▶ Använd inga skarpa eller repande rengöringsmedel.
- ▶ Använd inga organiska lösningsmedel (exempelvis sprit eller bensin).

6.1 Rengöring

- ▶ Fukta en rengöringsduk med en mild tvällösning och våttorka apparaten med den.

6.2 Desinfektion

1. Desinficera apparaten regelbundet med ett lämpligt desinfektionsmedel (exempelvis 70 % etanol) som tåls av känsliga ytor och akrylglas.
2. Följ bruksanvisningen för desinfektionsmedlet.
3. Desinficera apparaten enligt följande:
 - ▶ Fukta en mjuk trasa med ett desinfektionsmedel och torka av apparaten med den.
 - ▶ Beakta intervallen enligt tabellen:

Intervall	Komponenter
Före och efter var användning med direkt hudkontakt	Vågplattform
Vid behov	<ul style="list-style-type: none">• Display• Bärväska

6.3 Sterilisering

Det är inte tillåtet att sterilisera apparaten.

7 FUNKTIONSKONTROLL

- ▶ Genomför en funktionskontroll före varje användning. En fullständig funktionskontroll omfattar följande:
 - Optisk kontroll med avseende på mekaniska skador
 - Kontroll av apparatens injustering
 - Optisk kontroll och funktionstest av indikeringselementen
 - Funktionstest av alla manöverorgan som visas i avsnittet "Sammanfattning".
 - Funktionskontroll av tillbehör som tillval

Fastställer du fel eller avvikelser under funktionskontrollen, kan du först försöka att avhjälpa felet med hjälp av avsnittet "Åtgärdande av fel" i det här dokumentet.



FÖRSIKTIGT!

Personskador

Fastställer du fel eller avvikelser under funktionskontrollen, som inte går att åtgärda med hjälp av avsnittet "Åtgärdande av fel" i det här kapitlet, får du inte använda apparaten.

- ▶ Låt seca service eller en auktoriserad återförsäljare reparera apparaten.
- ▶ Beakta avsnittet "Underhåll" i det här dokumentet.

8 ÅTGÄRDANDE AV FEL

Uppstår det ett fel under användningen av apparaten, kan du till att börja med försöka att själv avhjälpa det med hjälp av tabellen nedan. Vänd seca Service eller en auktoriserad servicepartner om felet kvarstår.

Fel	Orsak	Åtgärd
Vågen visar inte en vikt trots att den är belastad	Vågen är avstängd eller inga batterier är isatta	<ul style="list-style-type: none"> • Se till att vågen är startad • Se till att batterierna är isatta
Vågen startas, exempelvis under transport	Knappen start har aktiverats	Ställ TILL-/FRÅN-knappen på "O" vid transport
Efter transport eller batteribyte visar vågen en vikt trots att den inte har belastats	Vågen har en felaktig nollpunkt	Stäng av vågen och starta den på nytt
0.0 visas inte före vägning	Vågen är belastad före start	<ul style="list-style-type: none"> • Avlasta vågen • Stäng av vågen och starta den på nytt
Indikering ---- före vägning	Vågen är belastad före start	<ul style="list-style-type: none"> • Avlasta vågen • Stäng av vågen och starta den på nytt
Enstaka segment lyser hela tiden eller inte alls	Displayen defekt	Kontakta seca Service

Fel	Orsak	Åtgärd
Indikering: 	Batterispänningen sjunker	Byte av batterier
Indikering: bAtt	Tomma batterier eller felaktigt isatta	<ul style="list-style-type: none"> • Byte av batterier • Sätt in batterierna korrekt
Indikering: StOP	Den högsta belastningen har överskridits	Avlasta vågen
Indikering: Er + tal	Vågen är belastad med för hög last eller är för högt belastad i ett av hörnen	<ul style="list-style-type: none"> • Avlasta vågen eller fördela lasten mer likformigt • Stäng av vågen och starta den på nytt • Kontakta seca Service om problemet kvarstår

9 UNDERHÅLL



FÖRSIKTIGT!

Felmeddelanden på grund av felaktig eller avsaknad av kröning

- ▶ Låt enbart auktoriserade personer göra en kröning.
- ▶ Låt alltid göra en kröning, om ett eller flera säkringsmärken är skadade.

seca rekommenderar att underhåll utförs på apparaten innan den kalibreras.





FÖRSIKTIGT!

Felaktiga mätvärden på grund av felaktigt underhåll

- ▶ Låt enbart seca service eller en auktoriserad återförsäljare utföra underhåll och reparationer.
- ▶ Närmaste servicepartner hittar du på www.seca.com.

10 TEKNISKA DATA

10.1 Allmänna tekniska data

Mått	
• Djup	360 mm
• Bredd	321 mm
• Höjd	60 mm
Egenvikt	Ca 4,0 kg/8,8 lbs
Omgivningsförhållanden, användning	
• Temperatur	+10 °C - +40 °C (50 °F - 104 °F)
• Lufttryck	700-1 060 hPa
• Luftfuktighet	30-80 %, inte kondenserande
Omgivningsförhållanden, förvaring/ transport	
• Temperatur	-10 °C - +65 °C (14 °F - 149 °F)
• Lufttryck	700-1 060 hPa
• Luftfuktighet	0-95 %, inte kondenserande
Teckenhöjd	20 mm
Strömförsörjning	
• Batterier	
– Matningsspänning	9 V
– Batterityp	6 x typ AA, 1,5 V, inte uppladdningsbara
• Nätadapter (tillval)	
– Matningsspänning	12 V
– Skyddsisolerad apparat, skyddsklass II (SS-EN 60601-1)	
Maximal strömförbrukning	Normalt 50 mA
Medicinteknisk produkt enligt förordning (EU) 2017/745	Klass I med mätfunktion
SS-EN 60601-1: Elektrisk utrustning för medicinskt bruk, typ B	
Patientansluten del enligt IEC 60601-1	Ståyta
Kapslingsklass	IP20
Driftläge	Kontinuerlig drift

10.2 Viktmätning

Kalibrering enligt direktiv 2014/31/EU	Klass III
Maximal last	200 kg
Noggrannhet <ul style="list-style-type: none">• 0 - 50 kg• 50 kg - 150 kg• 150 kg - 200 kg	± 50 g ± 100 g ± 200 g
Skaldelning <ul style="list-style-type: none">• 0 - 150 kg• 150 kg - 200 kg	100 g 200 g

11 TILLVALSTILLBEHÖR

Tillbehör	Artikelnummer
Bärväska seca 421	421 00 00 009
Bärväska seca 415	415 00 00 009
Strömförsörjning: Switchmod-nätadapter: 100 - 240 V~/ 50 - 60 Hz/12 V=/min. 0,5 A	68 32 10 265 009 eller 68 32 10 270 009

12 AVFALLSHANTERING

12.1 Skrotning av apparaten



Apparaten får inte kastas som hushållsavfall. Skrota apparaten på ett korrekt sätt som elektroniskskrot. Följ gällande bestämmelser. Vänd dig till seca Service eller en auktoriserad servicepartner om du behöver mer information.

12.2 Avfallshantering av batterier



Begagnade batterier får inte kastas som hushållssopor, oavsett om de innehåller skadliga ämnen eller inte. Som konsument är du enligt lag skyldig att lämna batterier till kommunala uppsamlingsplatser eller till fackhandeln för omhändertagande. Lämna bara in batterier som är helt urladdade.

13 GARANTI

Vi lämnar två års garanti räknat från leveransdagen för brister som kan hänföras till material- eller tillverkningsfel. Alla löstagbara delar, exempelvis batterier, kablar och nättaggregat, omfattas inte av garantin. Brister som omfattas av garantin avhjälpas utan kostnad för kunden mot uppvisande av kvitto. Inga ytterligare anspråk godkänns. Kostnaden för transport tur och retur bekostas av kunden, om apparaten finns på en annan ort än kundens säte. Vid transportskador kan garantin återopas, endast om den kompletta originalförpackningen har använts vid transporten och om apparaten har varit fastsatt och säkrad i förpackningen som i originalförpackat tillstånd. Spara därför alla förpackningsdelar.

Garantin gäller inte, om apparaten öppnas av personer utan uttrycklig seca-auktorisering.

Kontakta din seca-filial eller den återförsäljare, som du har köpt produkten av vid ett garantiärende.

14 FÖRSÄKRAN OM ÖVERENSSTÄMMELSE



Härmed försäkras seca gmbh & co. kg att produkten uppfyller bestämmelserna i de tillämpliga EU-direktiven och förordningarna. Den kompletta försäkran om överensstämmelse finns på www.seca.com.

INNHOLDSFORTEGNELSE

1	Beskrivelse av apparatet.....	243	5	Betjening.....	256
1.1	Bruksformål	243	5.1	Slå apparatet på og av	257
1.2	Brukernes kvalifikasjoner..	243		Slå på apparatet	257
1.3	Pasientmålgruppe	243		Slå av apparatet.....	257
1.4	Kontraindikasjoner.....	243		Slå displayet på og av (standby)	257
1.5	Klinisk nytteverdi	243	5.2	Veiing	258
1.6	Beskrivelse av funksjon	243		Veiing av pasient.....	258
2	Sikkerhetsinstruks.....	244		Vise vekt permanent (Hold)	258
2.1	Sikkerhetsinstrukser i denne bruksanvisningen...	244		Veiing av spedbarn/ småbarn (2 in 1)	259
2.2	Grunnleggende sikkerhetsinstrukser.....	245	6	Hygienisk forberedelse.....	260
	Håndtering av apparatet	245	6.1	Rengjøring	260
	Forebyggelse av elektrisk støt	246	6.2	Desinfeksjon	261
	Forebyggelse av skader og infeksjoner	246	6.3	Sterilisering	261
	Forebyggelse av skader på apparat	247	7	Funksjonskontroll	262
	Håndtering av målerresultater	248	8	Utbedring av feil.....	263
	Håndtering av emballasje.....	248	9	Vedlikehold	264
	Håndtering av batterier og oppladbare batterier	249	10	Tekniske data	264
3	Oversikt.....	250	10.1	Generelle tekniske data	264
3.1	Kontrollelementer	250	10.2	Vektmåling	265
3.2	Symboler i displayet	251	11	Ekstraustyr	266
3.3	Merking.....	251	12	Avfallshåndtering	266
4	Ta apparatet i bruk	254	12.1	Avfallshåndtere apparatet.	266
4.1	Inkludert i leveringingen	254	12.2	Avfallshåndtering av batterier og oppladbare batterier	266
4.2	Opprette strømforsyningen.....	255	13	Garanti	267
	Sette i batterier	255	14	Samsvarserklæring.....	267
	Kople til nettadapteren (alternativ)	255			
4.3	Oppstilling og innretting av apparat.....	256			

1 BESKRIVELSE AV APPARATET

1.1 Bruksformål

Den elektroniske flatvekten hjelper leger å ta beslutninger om diagnose og behandlingsmåte som er basert på pasientens vekt.

1.2 Brukernes kvalifikasjoner

Apparatet må kun brukes av personer med tilstrekkelig sakkunnskap.

1.3 Pasientmålgruppe

Apparatet er beregnet på personer i enhver alder som kan stå oppreist på egenhånd, og som ikke har en vekt som overskrider apparatets maksimale vektkapasitet. Spedbarn og småbarn som ikke kan stå oppreist på egenhånd, kan veies med funksjonen **2 in 1** mens de holdes av en voksen som kan stå oppreist på egenhånd.

1.4 Kontraindikasjoner

Det finnes ingen kjente kontraindikasjoner.

1.5 Klinisk nytteverdi

Den elektroniske flatvekten hjelper leger å ta beslutninger om diagnoser eller behandlingsmåter som er basert på grunnlag av vekt.

Dermed har den elektroniske flatvekten bare en indirekte klinisk nytteverdi.

Legen må gjennomføre andre undersøkelser i tillegg for en nøyaktig diagnose.

1.6 Beskrivelse av funksjon

Målingen av vekten utføres på den elektroniske personvekten med fire vektceller.

Med funksjonen **2 in 1** kan du måle kroppsvekten på spedbarn og småbarn. I denne forbindelse holdes barnet på armen til en voksen under veiingen.

Vekten er utstyrt med dobbelt display: Dermed kan bruker og pasient avlese måleresultatet samtidig.

2 SIKKERHETSINSTRUKS

2.1 Sikkerhetsinstrukser i denne bruksanvisningen



FARE!

Indikerer en situasjon med uvanlig stor fare. Dersom du ikke tar hensyn til denne merknaden, vil det oppstå alvorlige irreversible eller dødelige personskader.



ADVARSEL!

Indikerer en situasjon med uvanlig stor fare. Dersom du ikke tar hensyn til denne merknaden, kan det oppstå alvorlige irreversible eller dødelige personskader.



FORSIKTIG!

Indikerer en farlig situasjon. Dersom du ikke tar hensyn til denne merknaden, kan det oppstå lette til middels alvorlige personskader.

OBS!

Indikerer en mulig feil betjening av apparatet. Dersom du ikke tar hensyn til denne merknaden, kan det oppstå apparatskader eller feilaktige måleresultater.

MERKNAD

Inneholder tilleggsopplysninger om bruken av apparatet.

2.2 Grunnleggende sikkerhetsinstruks

- Håndtering av apparatet**
- ▶ Følg merknadene i denne bruksanvisningen.
 - ▶ Ta godt vare på bruksanvisningen. Bruksanvisningen er en del av apparatet og må være tilgjengelig til enhver tid.
 - ▶ Med hensyn til pasientsikkerheten er du, og også dine pasienter, forpliktet til å melde alvorlige hendelser som oppstår i sammenheng med dette produktet til produsenten og den vedkommende myndigheten i landet ditt.

**FARE!****Eksplosjonsfare**

- ▶ Apparatet må ikke plasseres i et miljø beriket med følgende gasser:
 - Surstoff
 - Brennbare bedøvelsesmidler
 - Andre brennbare stoffer/luftblandinger

**FORSIKTIG!****Fare for pasienter, skader på apparat**

- ▶ Det bør utføres regelmessig vedlikehold som beskrevet i det tilsvarende avsnittet i dette dokumentet.
- ▶ Tekniske endringer i apparatet er ikke tillatt. Apparatet inneholder ingen deler som brukeren skal vedlikeholde. Sørg for at vedlikehold og reparasjoner kun utføres av en autorisert seca servicepartner. Du finner en servicepartner i nærheten på www.seca.com.
- ▶ Bruk kun originaltilbehør og -reservedeler fra seca. I motsatt fall gir seca ingen form for garanti.

**FORSIKTIG!****Fare for pasienter, feilfunksjon**

- ▶ Hold en minsteavstand på ca. 1 meter til elektriske medisinske apparater som f.eks. kirurgiske HF-apparater, for å unngå feilmålinger.
- ▶ Hold en minsteavstand på ca. 1 meter med HF-apparater som f.eks. mobiltelefoner for å unngå feilmålinger.

- ▶ Den faktiske sendeeffekten til HF-apparater kan kreve minsteavstander på mer enn 1 meter. Detaljer finner du på www.seca.com.

Forebygging av elektrisk støt



ADVARSEL! **Elektrisk støt**

- ▶ Plasser apparatet som skal brukes med nettadapter slik at stikkkontakten er lett tilgjengelig, og apparatet raskt kan koples fra strømnettet.
- ▶ Kontroller at den lokale strømforsyningen samsvarer med opplysningene på nettadapteren.
- ▶ Du må aldri ta i nettadapteren med fuktige hender.
- ▶ Bruk ikke skjøteledninger og multistikk.
- ▶ Pass på at kablene ikke klemmes eller bli skadet på grunn av skarpe kanter.
- ▶ Pass på at kablene ikke kommer i berøring med varme gjenstander.
- ▶ Du må ikke bruke apparatet høyere enn 3000 m over havet.

Forebygging av skader og infeksjoner



ADVARSEL! **Skader på grunn av fall**

- ▶ Kontroller at apparatet står stabilt og plant.
- ▶ Legg strømkabelen (hvis for hånden) slik at verken bruker eller pasient kan snuble i den.
- ▶ Støtt personer med begrenset motorikk, f.eks. når de skal stå opp fra rullestolen.
- ▶ Pass på at pasienten ikke står helt på kanten av vektplattformen ved oppstigning eller forlating av denne.
- ▶ Pass på at pasienten går sakte og sikkert opp på og forlater vektplattformen.



ADVARSEL! **Sklifare**

- ▶ Pass på at vektplattformen er tørr, før pasienten går opp på den.
- ▶ Pass på at pasienten har tørre føtter, før han går opp på vektplattformen.

- ▶ Pass på at pasienten går sakte og sikkert opp på og forlater vektplattformen.



ADVARSEL! **Infeksjonsrisiko**

- ▶ Vask hendene før og etter hver måling for å redusere risikoen for krysskontaminasjoner og nosokomiale infeksjoner.
- ▶ Dersom pasienten har smittsomme sykdommer, må du dekontaminere apparatet umiddelbart etterpå i samsvar med gjeldende avsnitt i denne bruksanvisningen.
- ▶ Kontroller at pasienten ikke har åpne sår eller infeksjøs hudforandringer der hvor det kan oppstå berøring med apparatet.
- ▶ Dekontaminer apparatet med jevne mellomrom.

Forebygging av skader på apparat

OBS! **Skader på apparatet**

- ▶ Pass på at det aldri kommer væske inn i apparatet. Det kan føre til ødeleggelse av elektronikken.
- ▶ For apparater med nettdrift: Slå apparatet av før du trekker nettadapteren ut av stikkontakten.
- ▶ For apparater med nettdrift: Trekk nettadapteren ut av stikkontakten hvis du ikke skal bruke apparatet i en lengre periode. Bare da er apparatet uten strøm.
- ▶ For apparater med batteridrift eller batterimodus: Ta ut batteriene/batteripakkene når apparatet ikke skal brukes i en lengre periode. Bare da er apparatet uten strøm.
- ▶ La ikke apparatet falle ned.
- ▶ Utsett ikke apparatet for støt eller vibrasjoner.
- ▶ Utfør en funksjonskontroll før hver bruk, i samsvar med beskrivelsen i gjeldende avsnitt i dette dokumentet. Bruk ikke apparatet hvis det ikke fungerer forskriftsmessig eller har skader.
- ▶ Utsett ikke apparatet for direkte sollys, og pass på at det ikke finnes varmekilder i umiddelbar nærhet. For høye temperaturer kan føre til skader på elektronikken.

- ▶ Unngå raske temperaturvariasjoner. Hvis apparatet transporteres slik at det oppstår en temperaturskjell på mer enn 20 °C, må du la apparatet hvile i minst 2 timer før det slås på. I motsatt fall dannes det kondensvann som kan føre til skader på elektronikken.
- ▶ Du må kun bruke apparatet under de forskriftsmessige omgivelsesbetingelsene som er angitt i avsnitt "Tekniske data".
- ▶ Du må kun oppbevare apparatet under de forskriftsmessige lagringsbetingelsene som er angitt i avsnitt "Tekniske data".
- ▶ Bruk kun rengjørings- og desinfeksjonsmidler som svarer til opplysningene i avsnitt "Hygienisk forberedelse".
- ▶ For vekter: Pass på at maksimal last ikke overskrides.

Håndtering av måleresultater

OBS! **Inkonsistente måleresultater**

- ▶ Før du lagrer og fortsetter på bruke måleverdier som er målt med dette apparatet (f.eks. i en seca programvare eller i et informasjonssystem for sykehus), må du kontrollere at måleverdiene er plausible.
- ▶ Hvis måleverdier er overført til en seca programvare eller til et informasjonssystem, må du før videre bruk kontrollere at måleverdiene er plausible og tilordnet riktig pasient.

Håndtering av emballasje



ADVARSEL! **Fare for å bli kvalt**

Emballasje av plastfolie (poser) utgjør en fare for å bli kvalt.

- ▶ Oppbevar emballasje utilgjengelig for barn.
- ▶ Hvis originalemballasjen ikke lenger finnes, må du kun bruke plastposer med sikkerhetshull for å redusere faren for å bli kvalt. Bruk om mulig materialer som kan gjenvinnes.

MERKNAD

Oppbevar originalemballasjen til senere bruk (f.eks. returnering mht. vedlikehold).

Håndtering av batterier og oppladbare batterier



ADVARSEL!

Personskade

Batteriene og de oppladbare batteriene inneholder skadelige stoffer som kan bli satt fri eksplosjonsaktig ved ikke-forskriftsmessig håndtering.

- ▶ Forsøk ikke å lade opp batteriene igjen.
- ▶ Varm ikke opp batterier/akkumulatører.
- ▶ Forbrenn ikke batterier/akkumulatører.
- ▶ Dersom det har lekket ut skadelige stoffer, må du unngå kontakt med hud, øyne og slimhinner. Skyll de berørte stedene på kroppen med rikelig rent vann, og oppsøk omgående en lege.

OBS!

Skader på apparater og funksjonsfeil på grunn av ikke-forskriftsmessig håndtering

- ▶ Bruk kun batteritype/akkumulatortype som er angitt i dette dokumentet.
- ▶ Skift alltid ut alle batterier/akkumulatører samtidig.
- ▶ Kortslutt ikke batterier/akkumulatører.
- ▶ Ta ut batteriene/akkumulatorene når apparatet ikke skal brukes i en lengre periode. Da kan det ikke trenge skadelige stoffer inn i apparatet.
- ▶ Du må ikke lenger bruke apparatet hvis det har trengt skadelige stoffer inn i det. La en autorisert seca servicepartner kontrollere apparatet og reparere det ved behov.

3 OVERSIKT

3.1 Kontrollelementer

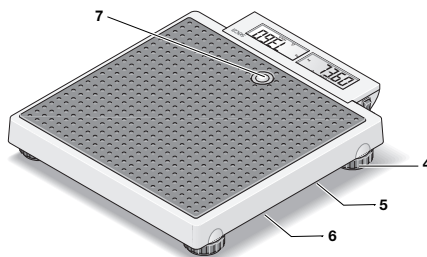
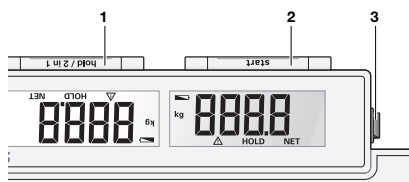

Pos.	Betjeningselement	Funksjon
1	hold/2 in 1-tast	<ul style="list-style-type: none">• Aktivering av funksjonen Hold• Starte funksjonen 2 in 1 for å veie spedbarn og småbarn
2	start-tast	Starte veiefunksjonen
3	PÅ/AV-bryter	Slå vekten på og av
4	Fotskrue	4 stk., brukes til nøyaktig innretting
5	Nettkopling	Brukes til tilkopling av nettadapter som kan kjøpes som ekstrautstyr
6	Batterirom	Plass til 6 mignon-batterier (type AA/1,5 V)
7	Vater	Viser om apparatet står vannrett



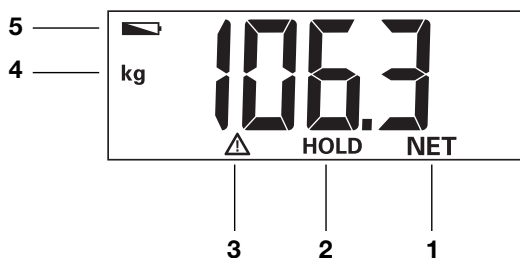



3.2 Symboler i displayet







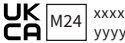







Pos.	Symbol	Betydning
1	NET	Funksjon Tare aktiv
2	HOLD	Funksjon Hold aktiv
3		Funksjon som ikke kan kalibreres er aktiv
4	kg	Vektverdi i kg
5		Batteriene er svake

3.3 Merking

Merking på apparatet og merkeplaten	
Tekst/symbol	Betydning
	Navn og adresse til produsenten, produksjonsdato
UDI	Unique Device Identification (identifikasjonsnummer for produkt iht. direktiv (EU) 2017/745)
REF	Artikkelnummer
SN	Serienummer
GAL	Verdi i m/s^2 (avhengig av varianten) <ul style="list-style-type: none"> • Oppgir gravitasjonsakselerasjonen på jorden • Avhengig av den bestemte posisjonen
ProdID	seca identifikasjonsnummer
Approval Type	Typebetegnelse for typegodkjenningen

Merking på apparatet og merkeplaten	
Tekst/symbol	Betydning
Mat.No.	Variantnummer
	Følg bruksanvisningen
	Elektromedisinsk apparat, type B
IP20	Beskyttelsesgrad iht. IEC 60529: <ul style="list-style-type: none"> • Beskyttelse mot faste fremmedlegemer med en diameter på mer enn 12,5 mm • Beskyttelse mot adgang med fingeren • Ingen beskyttelse mot inntrenging av vann
e	Verdi i masseenheter Brukes til klassifisering og kalibrering av en vekt
	Vekt i kalibreringsklasse III iht. direktiv 2014/31/EU
	Apparatet samsvarer med EU-direktivene <ul style="list-style-type: none"> • M: Samsvarmerke iht. direktiv 2014/31/EU om ikke-automatiske vekter (kalibrerte modeller) • 24: (Eksempel: 2024) Året da samsvarserklæringen ble utført og CE-merkingen ble plassert (kalibrerte modeller) • 0102: Angitt organisasjon metrologi (kalibrerte modeller) • 0123: Angitt organisasjon medisinske produkter
	Medisinsk utstyr i henhold til forordning (EU) 2017/745
	Apparatet samsvarer med direktivene i Det forente kongeriket <ul style="list-style-type: none"> • M: Samsvarmerke iht. direktiv UK SI 2016 Nr. 1152 om ikke-automatiske vekter (NAWIR) (kalibrerte modeller) • 24: (Eksempel: 2024) Året da samsvarserklæringen ble utført og UKCA-merkingen ble plassert (kalibrerte modeller) • xxxx: Teknisk kontrollorgan for medisinsk utstyr i Det forente kongeriket • yyyy: Teknisk kontrollorgan for metrologi i Det forente kongeriket (kalibrerte modeller)
 	Importør/representant i Det forente kongeriket: seca Ltd 40 Barn Street B5 5QB Birmingham United Kingdom

Merking på apparatet og merkeplaten	
Tekst/symbol	Betydning
 <div style="border: 1px solid black; display: inline-block; padding: 2px;"> CH REP </div>	Importør/representant i Sveits: seca ag (schweiz) Medizinische Waagen und Messsysteme Schönmat Str. 2 CH-4153 REINACH
	Merkeplate på nettkontakten <ul style="list-style-type: none"> • Nødvendig forsyningsspenning i V • Maksimalt strømforbruk i mA • : Vær oppmerksom på apparatpluggens poler • : Apparatet skal bare drives med likestrøm • : Bruk kun kompatible seca nettadaptere
	Apparatet skal ikke kastes i husholdningsavfallet

Merking på emballasjen	
Symbol	Betydning
	Skal ikke utsettes for væte
	Pilene peker mot produktets overside Skal transporteres og lagres i stående stilling
	Knuselig, må ikke kastes eller falle ned
	Tillatt min.- og maks.-temperatur for transport og lagring
	Tillatt min.- og maks.-luftfuktighet for transport og lagring
	Tillatt min. og maks. lufttrykk for transport og lagring
	Åpne emballasjen her

Merking på emballasjen	
Symbol	Betydning
	Emballasjen kan leveres inn til resirkulering

4 TA APPARATET I BRUK

4.1 Inkludert i leveringingen

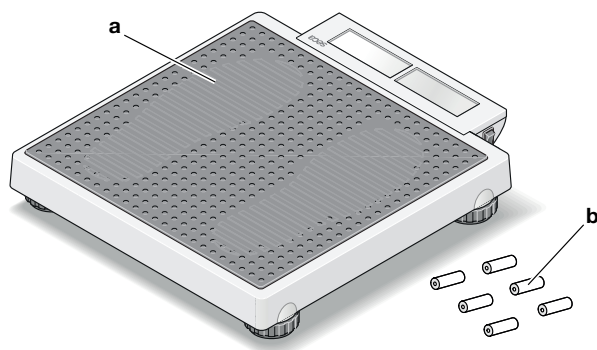

Pos.	Komponent	Stk.
a	Personvekt	1
b	Batteri	6
–	Bruksanvisning	1

4.2 Opprette strømforsyningen

Sette i batterier

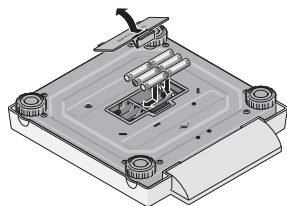

Du trenger 6 batterier (type AA/1,5 V, inkludert i leveransen).

1. Trykk på batterirommets lås.
2. Ta av batteriromdekslet.

OBS!

Skader på apparatet

Apparatet kan bli for varmt og få skader.

- ▶ Pass på at batterienes poler vender rett vei (markeringer batteriholderen).

3. Legg inn batteriene.

MERKNAD

Dersom indikeringen **bAtt** vises i displayet, har du lagt inn et av batteriene feil vei, eller batteriene er tomme.

4. Lukk batterirommet.

Vekten kan drives med en nettdapter (valgfritt tilbehør).

Kople til nettdapteren (alternativ)



ADVARSEL!

Fare for personskader og skade på apparatet ved bruk av feil nettdapter

Vanlige nettdaptere kan levere en høyere spenning enn det som er angitt på dem.

Måleapparat kan bli for varmt, ta fyr, smelte eller bli kortsluttet.

- ▶ Bruk kun original seca nettdaptere med regulert 12 -volt utgangsspenning.

1. Stikk den nettpluggen som din strømforsyning krever, inn på nettdapteren.
2. Stikk nettdapterens apparatplugg inn i kontakten på vekten.
3. Kople nettdapteren til en stikkontakt.

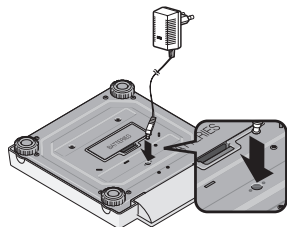

4.3 Oppstilling og innretting av apparat



FORSIKTIG!

Feilmåling på grunn av feil oppstilte apparater

Myke gulv, f.eks. tregulv, gir etter under pasientens vekt og forfalsker dermed måleresultatet. Feil omgivelsesbetingelser eller feil innstilling fører til målefeil.

- ▶ Velg et oppstillingssted med flatt og stabilt gulv for å oppnå nøyaktige måleresultater.
- ▶ Du må kun bruke apparatet under de forskriftsmessige omgivelsesbetingelsene som er angitt i avsnitt "Tekniske data".
- ▶ Innrett apparatet før bruk og etter hver endring av plassering.

1. Plasser apparatet på hardt, plant underlag.
2. Innrett apparatet ved å dreie på fotskruene, slik at luftboblen befinner seg midt i sirkelen i vateren.
3. Påse at apparatet kun har kontakt med underlaget gjennom apparatføttene.

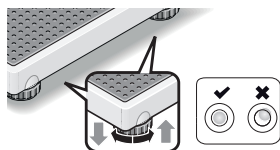

5 BETJENING



FORSIKTIG!

Personskader/feilmåling

- ▶ Gjennomfør en funksjonskontroll som beskrevet i respektive avsnitt i denne bruksanvisningen, før hver bruk av apparatet.

5.1 Slå apparatet på og av

Slå på apparatet

- ✓ Vekten er ubelastet.
- ▶ Sett PÅ/AV-bryteren i stilling "I".

PÅ/AV-bryter

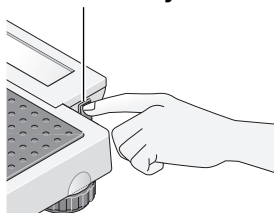

- ⇒ Displayet viser **SECA**.
- ⇒ Det vises kort alle elementer til displayet.
- ⇒ Vekten er klar til bruk når **0.0** vises på displayet.



Slå av apparatet

- ▶ Sett PÅ/AV-bryteren i stilling "O".

PÅ/AV-bryter

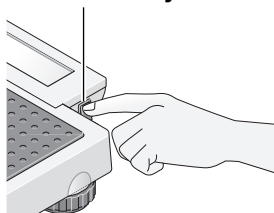

MERKNAD

Slå apparatet av før transport, slik at ikke tasten **start** betjenes utilsiktet under transporten, og det dermed oppstår forbruk av strøm.

Slå displayet på og av (standby)

Start-tast

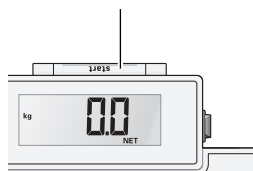

- ▶ Trykk på tasten **start**.

MERKNAD

Displayet slås automatisk av etter kort tid dersom vekten ikke belastes (ikke under drift med nettadapter).

5.2 Veiling

Veiling av pasient

✓ Vekten er ubelastet.

1. Dersom vekten har slått seg av automatisk etter siste måling, må du trykke på **start**-tasten.

OBS!

Skader på apparatet

Displayet er ømfintlig og kan bli skadet ved belastning

- ▶ Pass på at pasienten ikke går inn på displayet.



2. Be pasienten om å gå opp på vekten.
3. Les av måleresultatet.





Vise vekt permanent (Hold)

Når du aktiverer funksjonen **Hold**, vises fortsatt vekten etter at apparatet er avlastet. Dermed kan du ta deg av pasienten før du noterer vektverdien.

✓ Vekten er ubelastet.

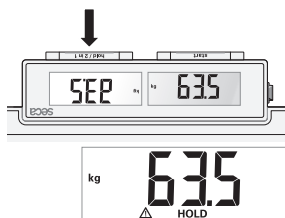
1. Be pasienten om å gå opp på vekten.
2. Trykk på **hold/2 in 1**-tasten.
3. Vent til vektverdien ikke lenger blinker.



⇒ -symbolet og meldingen **HOLD** vises.

4. Berør tasten **hold/2 in 1** for å deaktivere funksjonen.
⇒ Symbolet  og meldingen **HOLD** vises ikke lenger.

Veiling av spedbarn/ småbarn (2 in 1)

Ved hjelp av funksjonen **2 in 1** kan du måle vekten på spedbarn og småbarn. I denne forbindelse holdes barnet på armen til en voksen under veiingen. Gå fram på følgende måte:



1. Kontroller at vekten er ubelastet.
2. Be den voksne gå opp på vekten.
3. Les av måleresultatet.
4. Trykk på **hold/2 in 1**-tasten til meldingen **NET** vises på displayet.
 - ⇒ Vekten lagres.
 - ⇒ **0.0** vises på displayet.



ADVARSEL!

Feilmåling på grunn av skiftende utgangsvekt

Dersom barnet veies sammen med en annen voksen, kan ikke barnets vekt måles korrekt.

- ▶ Forviss deg om at barnet alltid veies med samme voksne som utgangsvekten ble målt for.
- ▶ Forviss deg om at den voksnes vekt ikke endres, f. eks. ved at et klesplagg tas av.

5. Be den voksne å gå opp på vekten med barnet på armen.
 - ⇒ Barnets vekt vises.
 - ⇒ Symbolet  samt meldingene **HOLD** og **NET** vises.



6. Les av måleresultatet.
7. Be den voksne forlate vekten med barnet.
8. Du har følgende muligheter til å deaktivere **2 in 1**:
 - ▶ Trykk på **hold/2 in 1**-tasten til symbolet  samt meldingene **HOLD** og **NET** ikke lenger vises.
 - ▶ Slå av apparatet.

6 HYGIENISK FORBEREDELSE



ADVARSEL!

Elektrisk støt

Apparatet er ennå strømførende etter på/av-tasten er trykket og displayet slukket. Elektrisk støt kan forekomme ved bruk av væsker med apparatet.

- ▶ Kontroller at apparatet er slått av før hver hygieniske forberedelse.
- ▶ Trekk alltid ut nettpluggen når det skal utføres hygienisk forberedelse.
- ▶ Ta batteriene ut av apparatet før hver hygienisk forberedelse.
- ▶ Sørg for at det ikke kommer noen væske inn i apparatet.



ADVARSEL!

Infeksjonsrisiko

- ▶ Dekontaminer apparatet med jevne mellomrom, i samsvar med beskrivelsen i dette avsnittet.

OBS!

Skader på apparatet

Uegnede rengjørings- og desinfeksjonsmidler kan skade de ømfintlige overflatene på apparatet og føre til at gjennomsiktige komponenter blir slørete.

- ▶ Ikke bruk skarpe eller skurende rengjøringsmidler.
- ▶ Ikke bruk organiske løsemidler (f. eks. sprit eller bensin).

6.1 Rengjøring

- ▶ Fukt ved behov en myk klut med mildt såpevann og tørk av apparatet med denne.

6.2 Desinfeksjon

1. Desinfiser apparatet med jevne mellomrom med et desinfeksjonsmiddel som er egnet for ømfintlige overflater og akrylglass (f.eks. 70 % etanol).
2. Følg bruksanvisningen for desinfeksjonsmidlet.
3. Desinfiser apparatet på følgende måte:
 - ▶ Fukt en myk klut med desinfeksjonsmiddel og tørk av apparatet med denne.
 - ▶ Overhold fristene, se tabellen:

Frist	Komponent
Før og etter hver måling med direkte hudkontakt	Vektplattform
Ved behov	<ul style="list-style-type: none"> • Display • Bæreveske

6.3 Sterilisering

Det er ikke tillatt å sterilisere apparatet.

7 FUNKSJONSKONTROLL

- ▶ En funksjonskontroll må gjennomføres før hver anvendelse.

En fullstendig funksjonskontroll består av følgende:

- Visuell kontroll for mekanisk skade
- Kontroll av innretningen av apparatet
- Visuell kontroll og funksjonskontroll av indikeringselementene
- Funksjonskontroll av alle kontrollelementer som er vist i avsnittet "Oversikt"
- Funksjonskontroll av valgfritt tilbehør

Dersom du oppdager feil eller avvik ved funksjonskontrollen, må du først prøve å utbedre feilen ved hjelp av avsnittet "Utbedring av feil" i dette dokumentet.



FORSIKTIG!

Personskader

Dersom du oppdager feil eller avvik ved funksjonskontrollen som ikke kan utbedres ved hjelp av avsnittet "Utbedring av feil" i dette dokumentet, må du ikke bruke apparatet.

- ▶ La apparatet repareres av seca Service eller en autorisert servicepartner.
- ▶ Følg avsnittet "Vedlikehold" i dette dokumentet.

8 UTBEDRING AV FEIL

Hvis det under betjeningen av apparatet skulle oppstå feil, må du først forsøke å fjerne disse selv ved hjelp av den følgende tabellen. Hvis feilen vedvarer, henvend deg til seca Service eller en autorisert servicepartner.

Feil	Årsak	Utbedring
Vekten viser ingen vektverdi, selv om den er belastet	Vekten er slått av eller uten batterier	<ul style="list-style-type: none"> • Forviss deg om at vekten er slått på • Forviss deg om at det er satt inn batterier
Vekten slås på, f.eks. under transport	start -tasten er trykket	Sett PÅ/AV-bryteren på "O" under transport
Etter transport eller batteribytte viser vekten en vektverdi, selv om den ikke er belastet	Vekten har beregnet feil nullpunkt	Slå vekten av og på igjen
0.0 vises ikke før veiingen	Vekten ble belastet før den ble slått på	<ul style="list-style-type: none"> • Avlast vekten • Slå vekten av og på igjen
---- vises før veiing	Vekten ble belastet før den ble slått på	<ul style="list-style-type: none"> • Avlast vekten • Slå vekten av og på igjen
Enkelt segment lyser permanent eller ikke i det hele tatt	Display defekt	Informér seca Service
Visning: 	Batteriernes spenning avtar	Bytt batteriene
Visning: bAtt	Batteriene er tomme eller satt feil inn	<ul style="list-style-type: none"> • Bytt batteriene • Sett batteriene inn rett vei
Visning: StOP	Maksimal last overskredet	Avlast vekten
Visning: Er + tall	Vekten er belastet for mye, eller for mye belastet i et hjørne	<ul style="list-style-type: none"> • Avlast vekten eller fordel vekten jevnere • Slå vekten av og på igjen • Hvis problemet vedvarer, må du informere seca Service

9 VEDLIKEHOLD



FORSIKTIG!

Feilmålinger på grunn av manglende eller ikke forskriftsmessig kalibrering

- ▶ La kun autoriserte personer utføre kalibreringen.
- ▶ Sørg for at det alltid utføres en kalibrering når ett eller flere forseglingsmerker er skadet.

seca anbefaler at det utføres vedlikehold på apparatet, før det kalibreres.



FORSIKTIG!

Feilmålinger på grunn av ukorrekt vedlikehold

- ▶ Sørg for at vedlikehold og reparasjoner bare utføres av seca Service eller autorisert servicepartner.
- ▶ Du finner en servicepartner i nærheten av deg på www.seca.com.

10 TEKNISKE DATA

10.1 Generelle tekniske data

Mål <ul style="list-style-type: none">• Dybde• Bredde• Høyde	360 mm 321 mm 60 mm
Egenvekt	ca. 4,0 kg/8,8 lbs
Omgivelsesbetingelser, drift <ul style="list-style-type: none">• Temperatur• Lufttrykk• Luftfuktighet	+10 °C til +40 °C (50 °F til 104 °F) 700–1060 hPa 30 %–80 %, ikke kondenserende
Omgivelsesbetingelser, lagring/ transport <ul style="list-style-type: none">• Temperatur• Lufttrykk• Luftfuktighet	-10 °C til +65 °C (14 °F til 149 °F) 700–1060 hPa 0 %–95 %, ikke kondenserende
Tallhøyde	20 mm

Strømforsyning <ul style="list-style-type: none"> • Batterier <ul style="list-style-type: none"> – Forsyningsspenning 9 V – Batteritype 6 x type AA, 1,5 V, ikke oppladbart • Nettadapter (alternativ) <ul style="list-style-type: none"> – Forsyningsspenning 12 V – Sikkerhetsisolert apparat, beskyttelsesklasse II (EN 60601-1) <input type="checkbox"/> 	
Maksimalt strømforbruk	typisk 50 mA
Medisinsk utstyr i henhold til forordning (EU) 2017/745	Klasse I med målefunksjon
EN 60601-1: Elektromedisinsk utstyr, type B	
Pasientnær del iht. IEC 60601-1	Troflåte
Beskyttelsesgrad	IP20
Driftsmodus	Kontinuerlig drift

10.2 Vektmåling

Kalibrering iht. direktiv 2014/31/EU	Klasse III
Maksimal last	200 kg
Nøyaktighet <ul style="list-style-type: none"> • 0 til 50 kg ± 50 g • 50 kg til 150 kg ± 100 g • 150 kg til 200 kg ± 200 g 	
Deling <ul style="list-style-type: none"> • 0 til 150 kg 100 g • 150 kg til 200 kg 200 g 	

11 EKSTRAUTSTYR

Tilbehør	Artikkelnummer
Bæreveske seca 421	421 00 00 009
Bæreveske seca 415	415 00 00 009
Strømforsyning: Switchmode-nettadapter: 100-240 V~/ 50-60 Hz / 12 V= / min. 0,5 A	68 32 10 265 009 eller 68 32 10 270 009

12 AVFALLSHÅNDTERING

12.1 Avfallshåndtere apparatet



Apparatet skal ikke kastes i husholdningsavfallet. Apparatet må avhendes forskriftsmessig som elektronisk avfall. Følg gjeldende nasjonale forskrifter. Henvend deg til seca service eller en autorisert servicepartner for å få mer informasjon.

12.2 Avfallshåndtering av batterier og oppladbare batterier



Kast ikke brukte batterier og akkumulatører i husholdningsavfallet, uavhengig av om de inneholder skadelige stoffer eller ikke. Som forbruker er du forpliktet av lovverket til å avfallshåndtere batterier og akkumulatører via kommunale depoter eller handelens depoter. Batterier og akkumulatører skal bare leveres inn i fullstendig utladet tilstand.

13 GARANTI

For mangler som kan tilbakeføres til material- eller fabrikasjonsfeil, gjelder en to års garanti fra leveringsdato. Alle bevegelige deler, f.eks. batterier, kabler, nettadaptere, oppladbare batterier, osv., er unntatt fra denne garantien. Mangler som dekkes av garantien, utbedres gratis for kunden mot framlegging av kvittering for kjøpet. Andre krav kan ikke tas til følge. Kostnader for transport til og fra reparasjonssted ilegges kunden, dersom apparatet befinner seg på et annet sted enn kundens forretningsadresse. Ved transportskader kan garantikrav kun gjøres gjeldende dersom den komplette originalemballasjen ble brukt til transporten, og dersom apparatet ble sikret og festet i denne i samsvar med original emballert tilstand. Ta derfor vare på alle delene av emballasjen.

Garantien tapes dersom apparatet åpnes av personer som ikke har uttrykkelig autorisasjon fra seca til å gjøre dette.

Ta i garantitilfelle kontakt med din seca filial eller forhandleren hvor du har kjøpt produktet.

14 SAMSVARERKLÆRING



Herved erklærer seca gmbh & co. kg at produktet samsvarer med bestemmelsene i gjeldende EU-direktiver og forordninger. Den fullstendige samsvarserklæringen finner du på www.seca.com.

SISÄLLYSLUETTELO

1 Laitteen kuvaus.....	269	5 Käyttö.....	282
1.1 Käyttötarkoitus	269	5.1 Laitteen kytkeminen	
1.2 Käyttäjän pätevyys	269	päälle ja pois päältä	282
1.3 Kohteena oleva		Laitteen	
potilasryhmä	269	päällekytkeminen	282
1.4 Vasta-aiheet.....	269	Laitteen virran katkaisu. 283	
1.5 Kliininen hyöty	269	Näytön kytkeminen	
1.6 Toimintakuvaus	269	päälle ja pois päältä	
		(valmiustila)	283
2 Turvallisuusohjeet.....	270	5.2 Punnitus.....	284
2.1 Tämän käyttöohjeen		Potilaan punnitseminen 284	
sisältämät		Painon pysyvä näyttö	
turvallisuusohjeet.....	270	(Hold)	284
2.2 Perusluonteiset		Vauvojen/pikkulasten	
turvallisuusohjeet.....	270	punnitseminen (2 in 1)...	285
Laitteen käsittely.....	270	6 Puhdistus ja desinfiointi	286
Sähköiskun välttäminen 272		6.1 Puhdistus.....	286
Tapaturmien ja		6.2 Desinfiointi	286
infektioiden		6.3 Sterilointi	287
ehkäiseminen.....	272	7 Toimintatarkastus	287
Laitevahinkojen		8 Vianmääritys.....	288
ehkäiseminen.....	273	9 Huolto.....	289
Mittaustuloksien		10 Tekniset tiedot	289
käsittely	274	10.1 Yleiset tekniset tiedot	289
Pakkausmateriaalin		10.2 Painon mittaus.....	290
käsittely	274	11 Valinnaiset lisätarvikkeet	291
Paristojen ja akkujen		12 Hävittäminen	291
käsittely	275	12.1 Laitteen hävittäminen	291
3 Yleistä	276	12.2 Paristojen ja akkujen	
3.1 Hallintaelementit.....	276	hävittäminen	291
3.2 Näytön symbolit.....	277	13 Takuu	292
3.3 Merkinnät.....	277	14 Vaatimustenmukaisuusvakuut	
4 Laitteen käyttöönotto	280	us.....	292
4.1 Toimituksen sisältö.....	280		
4.2 Virransyötön kytkeminen ..	281		
Paristojen asentaminen 281			
Verkkolaitteen kytkentä			
(valinnainen).....	281		
4.3 Laitteen pystyttäminen ja			
kohdistaminen	282		

1 LAITTEEN KUVAUS

1.1 Käyttötarkoitus

Elektroninen lattiavaaka tukee lääkäreitä potilaan painoon tai painon muutokseen perustuvien diagnoosi- tai hoitopäätösten tekemisessä.

1.2 Käyttäjän pätevyys

Laitetta saavat käyttää vain henkilöt, joilla on siihen tarvittava riittävä asiantuntemus.

1.3 Kohteena oleva potilasryhmä

Laite on tarkoitettu kaikenikäisille henkilöille, jotka pystyvät seisomaan itsenäisesti ja jotka eivät ylitä laitteen suurinta sallittua painokapasiteettia. Vauvoja ja pikkulapsia, jotka eivät pysty seisomaan itsenäisesti, voidaan punnita **2 in 1**-toiminnoilla, kun aikuinen, joka pystyy seisomaan itsenäisesti, pitää heitä sylissään.

1.4 Vasta-aiheet

Tiedossa ei ole vasta-aiheita.

1.5 Kliininen hyöty

Elektroninen lattiavaaka tukee lääkäreitä mitattuun painoon perustuvien diagnoosi- tai hoitopäätösten tekemisessä.

Elektroninen lattiavaaka tarjoaa näin ollen vain epäsuoraa kliinistä hyötyä.

Tarkkaa diagnoosia varten lääkärin on tehtävä lisätutkimuksia.

1.6 Toimintakuvaus

Paino määritetään elektronisessa henkilövaaka-assa neljän punnituskennon avulla.

2 in 1 -toiminnon avulla voidaan määrittää vauvojen ja pikkulasten paino. Punnituksen aikana lapsi on aikuisen sylissä.

Vaaka on varustettu kaksoisnäytöllä: näin käyttäjä ja potilas voivat lukea mittaustuloksen samanaikaisesti.

2 TURVALLISUUSOHJEET

2.1 Tämän käyttöohjeen sisältämät turvallisuusohjeet



VAARA!

Tarhoittaa epätavallisen suurta vaaratilannetta. Jos tätä ohjetta ei noudateta, syntyy vakavia parantumattomia tai kuolemaan johtavia loukkaantumisia.



VAROITUS!

Tarhoittaa epätavallisen suurta vaaratilannetta. Jos tätä ohjetta ei noudateta, voi syntyä vakavia parantumattomia tai kuolemaan johtavia loukkaantumisia.



VARO!

Tarhoittaa vaaratilannetta. Jos tätä ohjetta ei noudateta, voi syntyä lieviä tai kohtalaisia loukkaantumisia.

HUOMIO!

Tarhoittaa laitteen mahdollista virheellistä käyttöä. Jos tätä ohjetta ei noudateta, laite voi vahingoittua tai mittaustulokset voivat olla vääriä.

HUOMAUTUS

Sisältää lisätietoja laitteen käytöstä.

2.2 Perusluonteiset turvallisuusohjeet

Laitteen käsittely

- ▶ Noudata tässä käyttöohjeessa annettuja tietoja.
- ▶ Säilytä käyttöohje huolellisesti. Käyttöohje on tärkeä osa laitetta ja sen on oltava aina käytettävissä.

- ▶ Potilasturvallisuuden nimissä sekä käyttäjällä että potilailla on velvollisuus ilmoittaa tuotteen yhteydessä ilmenevistä vakavista tapahtumista valmistajalle sekä maassasi vastuussa olevalle viranomaiselle.

**VAARA!****Räjähdyksivaara**

- ▶ Älä käytä laitetta seuraavilla kaasuilla rikastetuissa ympäristöissä:
 - happi
 - tulenarat anestesia-aineet
 - muut palovaaran aiheuttavat aineet/ilmaseokset

**VARO!****Potilaan turvallisuuden vaarantaminen, laitevahingot**

- ▶ Toimita laite säännöllisesti huoltoihin laitteen käyttöohjeen vastaavassa luvussa kuvatulla tavalla.
- ▶ Laitteeseen ei saa tehdä teknisiä muutoksia. Laite ei sisällä käyttäjän huollettavaksi tarkoitettuja osia. Jätä huoltotyöt ja korjaukset aina valtuutetun seca -huoltopisteen tehtäviksi. Lähelläsi olevan huoltopisteen löydät Internet-osoitteesta www.seca.com.
- ▶ Käytä ainoastaan seca-yhtiön alkuperäisiä lisätarvikkeita ja varaosia. seca-yhtiön myöntämä takuu ei muussa tapauksessa ole voimassa.

**VARO!****Potilaan turvallisuuden vaarantaminen, toimintahäiriö**

- ▶ Pidä laite vähintään noin 1 metrin etäisyydellä sähköisistä lääkintälaitteista (esim. korkeataajuiset kirurgiset laitteet), jotta vältät mittausvirheet.
- ▶ Pidä laite vähintään noin 1 metrin etäisyydellä HF-laitteista (esim. matkapuhelimet), jotta vältät mittausvirheet.
- ▶ Korkeataajuuksisten laitteiden todellinen lähetysteho voi vaatia yli 1 metrin vähimmäisetäisyyden. Lisätietoja löydät osoitteesta www.seca.com.

Sähköiskun välttäminen



VAROITUS! Sähköisku

- ▶ Aseta laitteet, joita voidaan käyttää verkkolaitteen avulla, siten, että pistorasia on helposti ulottuvilla ja laite voidaan erottaa verkkovirrasta nopeasti.
- ▶ Varmista, että paikallinen verkkovirta vastaa verkkolaitteen merkintöjä.
- ▶ Älä koskaan tartu verkkolaitteeseen märin käsin.
- ▶ Älä käytä jatkojohtoja ja jatkojohtojen monipistorasioita.
- ▶ Huolehdi siitä, että johdot eivät jää puristuksiin eivätkä vioitu terävien reunojen takia.
- ▶ Varmista, että johdot eivät joudu kosketuksiin kuumien esineiden kanssa.
- ▶ Älä käytä laitetta yli 3000 metrin korkeudessa merenpinnan yläpuolella.

Tapaturmien ja infektioiden ehkäiseminen



VAROITUS! Katumisen aiheuttama loukkaantuminen

- ▶ Varmista, että laite seisoo tukevasti ja tasaisella alustalla.
- ▶ Asenna liitäntäjohto (mikäli olemassa) niin, että käyttäjä ja potilas eivät voi kompastua siihen.
- ▶ Tue liikuntarajoitteista potilasta esim. hänen noustessaan pyörätuolista.
- ▶ Varmista, että potilas ei vaa'alle noustessaan tai siltä poistuessaan astu aivan punnitusalueen reunalle.
- ▶ Varmista, että potilas astuu punnitusalueelle ja poistuu siltä hitaasti ja varmasti.



VAROITUS! Liukastumisvaara

- ▶ Varmista, että punnitusalue on kuiva, ennen kuin potilas astuu sen päälle.
- ▶ Varmista, että potilaan jalat ovat kuivat, ennen kuin hän astuu punnitusalueelle.
- ▶ Varmista, että potilas astuu punnitusalueelle ja poistuu siltä hitaasti ja varmasti.



VAROITUS! **Infektiovaara**

- ▶ Pese kädet aina ennen mittausta ja mittauksen jälkeen ristikontaminaation sekä sairaalabakteerien tartuntariskin minimoimiseksi.
- ▶ Jos potilaalla on tarttuva tauti, laite on heti sen jälkeen desinfioitava tämän käyttöohjeen vastaavassa kappaleessa kuvatulla tavalla.
- ▶ Varmista, että potilaalla ei ole avoimia haavoja tai tartuntavaarallisia ihomuutoksia, jotka voivat tulla kosketuksiin laitteen kanssa.
- ▶ Puhdista ja desinfioi laite säännöllisin välein.

Laitevahinkojen ehkäiseminen

HUOMIO!

Laitevahingot

- ▶ Huolehdi siitä, että laitteen sisälle ei koskaan pääse nestettä. Neste voi tuhota elektroniikan.
- ▶ Verkkovirralla toimivat laitteet: Katkaise laitteesta virta, ennen kuin irrotat verkkolaitteen pistorasiasta.
- ▶ Verkkovirralla toimivat laitteet: Irrota verkkolaite pistorasiasta, kun laitetta ei käytetä pitkään aikaan. Vain silloin laite on täysin virraton.
- ▶ Paristo- tai akkukäyttöiset laitteet: Jos laite on pitkän aikaa käyttämättä, poista paristot tai akut. Vain silloin laite on täysin virraton.
- ▶ Älä päästä laitetta kaatumaan.
- ▶ Älä altista laitetta voimakkaille iskuille tai tärähdyksille.
- ▶ Tarkista laitteen toiminta ennen jokaista käyttökertaa tämän dokumentin vastaavassa luvussa kuvatulla tavalla. Älä käytä laitetta, jos se ei toimi asianmukaisesti tai siinä on vaurioita.
- ▶ Älä aseta laitetta suoraan auringonvaloon ja huolehdi siitä, että sen välittömässä läheisyydessä ei ole lämmönlähteitä. Liian korkeat lämpötilat voivat vioittaa elektroniikkaa.
- ▶ Vältä nopeita lämpötilavaihteluita. Mikäli laitetta kuljetetaan siten, että syntyy yli 20 °C:een lämpötilaero, laitteen on annettava olla käyttämättä kahden tunnin ajan, ennen kuin

siihen kytketään virta. Siihen muodostuu muuten kondenssivettä, joka voi vioittaa elektroniikkaa.

- ▶ Käytä laitetta ainoastaan määräysten mukaisissa ympäristöolosuhteissa, jotka mainitaan luvussa "Tekniset tiedot".
- ▶ Säilytä laitetta ainoastaan määräysten mukaisissa säilytysolosuhteissa, jotka mainitaan luvussa "Tekniset tiedot".
- ▶ Käytä vain sellaisia puhdistus- ja desinfointiaineita, jotka täyttävät luvussa "Puhdistus ja desinfointi" esitetyt vaatimukset.
- ▶ Vaa'at: Varmista, että enimmäiskuormaa ei ylitetä.

Mittaustuloksien käsittely

HUOMIO!

Epäjohdonmukaiset mittaustulokset

- ▶ Varmista, että mittausarvot ovat uskottavia, ennen kuin tallennat ja käytät tällä laitteella saatuja mittausarvoja (esim. seca-ohjelmistossa tai tietojärjestelmässä).
- ▶ Kun mittausarvoja on välitetty seca-ohjelmistoon tai tietojärjestelmään, on ennen niiden käyttöä tarkistettava, että mittausarvot ovat uskottavia ja ne on kohdistettu oikeille potilaille.

Pakkausmateriaalin käsittely



VAROITUS!

Tukehtumisvaara

Muoviset pakkausmateriaalit (pussit) voivat aiheuttaa tukehtumisvaaran.

- ▶ Säilytä pakkausmateriaali lasten ulottumattomissa.
- ▶ Mikäli alkuperäinen pakkausmateriaali ei enää ole käytettävissä, käytä tukehtumisvaaran vähentämiseksi vain rei'itetyjä muovipusseja. Käytä mahdollisuuksien mukaan kierrätettäviä materiaaleja.

HUOMAUTUS

Säilytä alkuperäinen pakkausmateriaali myöhempiä tarvetta varten (esim. laitteen palauttaminen huoltoon).

Paristojen ja akkujen käsittely



VAROITUS!

Loukkaantuminen

Paristot ja akut sisältävät haitallisia aineita, jotka voivat vapautua räjähdysmäisesti epäasianmukaisen käsittelyn tuloksena.

- ▶ Älä yritä ladata paristoja uudelleen.
- ▶ Älä kuumenna paristoja/akkuja.
- ▶ Älä polta paristoja/akkuja.
- ▶ Jos haitallisia aineita on vuotanut ulos, vältä niiden kosketusta ihoon, silmiin ja limakalvoihin. Huuhtelee kyseiset ruumiinosat runsaalla puhtaalla vedellä ja hakeudu välittömästi lääkäriin.

HUOMIO!

Epäasianmukainen käsittely aiheuttaa laitteeseen vaurioita ja toimintavirheitä

- ▶ Käytä ainoastaan tässä dokumentissa ilmoitettua paristotyyppiä/akkutyyppiä.
- ▶ Vaihda aina kaikki paristot/akut samalla kertaa.
- ▶ Älä oikosulje paristoja/akkuja.
- ▶ Jos laite on pitkän aikaa käyttämättä, poista paristot/akut. Näin laitteen sisälle ei pääse haitallisia aineita.
- ▶ Mikäli laitteen sisälle on päässyt haitallisia aineita, älä käytä sitä enää. Toimita laite valtuutetun seca-huoltopisteen tarkastettavaksi ja tarvittaessa korjattavaksi.

3 YLEISTÄ

3.1 Hallintaelementit

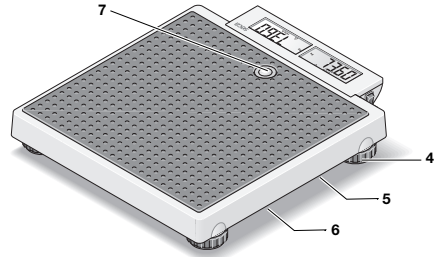
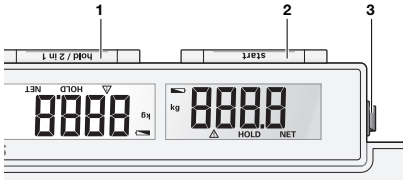

Nro	Hallintaelementti	Toiminto
1	Näppäin hold/2 in 1	<ul style="list-style-type: none">• Hold-toiminnon aktivointi• 2 in 1 -toiminnon käynnistäminen vauvojen ja pikkulasten punnitusta varten
2	Näppäin start	Punnitustoiminnon käynnistäminen
3	Virtakytkin	Vaa'an kytkeminen päälle ja pois päältä
4	Säätöjalka	4 kpl vaa'an asennon tarkkaa säätöä varten
5	Verkkoliitäntä	Lisävarusteena saatavan verkkolaitteen liitäntää varten
6	Paristokotelo	6:lle Mignon-typin paristolle (tyyppi AA/1,5 V)
7	Tasain	Näyttää, onko laite vaakasuorassa



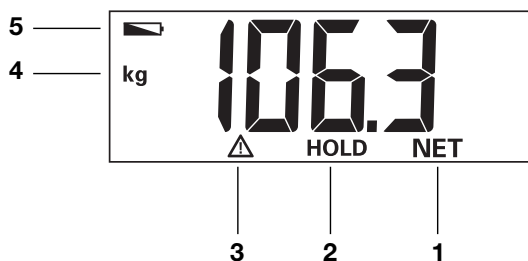



3.2 Näytön symbolit















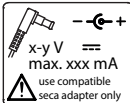

Nro	Symboli	Merkitys
1	NET	Toiminto Tare aktiivinen
2	HOLD	Toiminto Hold aktiivinen
3	⚠	Ei-varmennettava toiminto aktiivinen
4	kg	Painoarvo kilogrammoina
5	🔋	Paristot heikot



3.3 Merkinnät

Laitteessa ja tyyppikilvessä olevat merkinnät	
Teksti/ symboli	Merkitys
	Valmistajan nimi ja osoite, valmistuspäivä
UDI	Yksilöllinen laitetunniste (Tuotteen tunnistenumero direktiivin (EU) 2017/745 mukaan)
REF	Tuotenumero
SN	Sarjanumero
GAL	Arvo m/s^2 (mallikohtainen) <ul style="list-style-type: none"> • Ilmoittaa painovoiman kiihtyvyyden maapallolla • Riippuu suunnitellusta sijainnista
ProdID	seca tuotetunnistenumero

Laitteessa ja tyyppikilvessä olevat merkinnät	
Teksti/ symboli	Merkitys
Approval Type	Tyyppihyväksynnän tyyppinimike
Mat.No.	Mallivaihtoehdon numero
	Noudata käyttöohjetta
	Sähkökäyttöinen lääkintälaitte, tyyppi B
IP20	Kotelointiluokka standardin IEC 60529 mukaan: <ul style="list-style-type: none"> • Suoja vierailta esineiltä, joiden halkaisija on yli 12,5 mm • Suoja sormelta • Ei suojaa veden tunkeutumista vastaan
e	Arvo massayksikköinä Käytetään vaa'an luokitukseen ja varmennukseen
	Tarkkuusluokan III vaaka direktiivin 2014/31/EU mukaan
	Laite vastaa EU-direktiivejä <ul style="list-style-type: none"> • M: Vaatimustenmukaisuusmerkki direktiivin 2014/31/EU mukaan, muut kuin itsetoimivat vaa'at (varmennetut mallit) • 24: (Esimerkki: 2024) Vuosi, jona vaatimustenmukaisuusvakuutus on annettu ja CE-merkki kiinnitetty (varmennetut mallit) • 0102: Ilmoitettu laitos metrologialle (varmennetut mallit) • 0123: Ilmoitettu laitos lääkintälaitteille
	Asetuksen (EU) 2017/745 mukainen lääkintälaitte
	Laite on Yhdistyneen kuningaskunnan säännösten mukainen <ul style="list-style-type: none"> • M: Vaatimustenmukaisuusmerkki direktiivin UK SI 2016 nro 1152 mukaan, muut kuin itsetoimivat vaa'at (NAWIR) (varmennetut mallit) • 24: (Esimerkki: 2024) Vuosi, jona vaatimustenmukaisuusvakuutus on annettu ja UKCA-merkki kiinnitetty (varmennetut mallit) • xxxx: Yhdistyneen kuningaskunnan ilmoitettu laitos lääkintälaitteille • yyyy: Yhdistyneen kuningaskunnan ilmoitettu laitos metrologialle (varmennetut mallit)

Laitteessa ja tyyppikilvessä olevat merkinnät	
Teksti/ symboli	Merkitys
 	Maahantuoja/edustaja Yhdistyneessä kuningaskunnassa: seca Ltd 40 Barn Street B5 5QB Birmingham United Kingdom
 	Maahantuoja/edustaja Sveitsissä: seca ag (schweiz) Medizinische Waagen und Messsysteme Schönmatt Str. 2 CH-4153 REINACH
	Tyyppikilpi verkkoliitännässä <ul style="list-style-type: none"> • Vaadittava syöttöjännite V • Maksimaalinen ottovirta mA • : Huomioi laitteen pistokkeen napojen suunta • : Käytä laitetta tasavirralla • : Käytä vain yhteensopivia seca-verkkolaitteita
	Laitetta ei saa hävittää kotitalousjätteen mukana

Pakkauksen merkinnät	
Symboli	Merkitys
	Suojattava kosteudelta
	Nuolet osoittavat tuotteen yläpuolta Kuljeta ja säilytä pystyasennossa
	Särkyvää, älä heitä tai pudota
	Sallittu minimi- ja maksimilämpötila kuljetusta ja säilytystä varten
	Sallittu minimi- ja maksimi-ilmankosteus kuljetusta ja säilytystä varten

Pakkauksen merkinnät	
Symboli	Merkitys
	Sallittu minimi- ja maksimi-ilmanpaine kuljetusta ja säilytystä varten
	Avaa pakkaus tästä
	Pakkausmateriaali voidaan toimittaa kierrätykseen

4 LAITTEEN KÄYTTÖÖNOTTO

4.1 Toimituksen sisältö

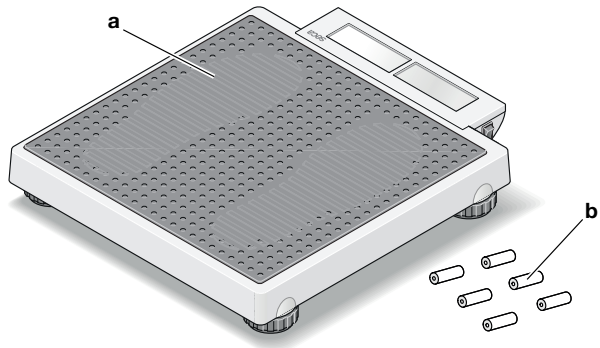

Nro	Komponentti	Kpl
a	Henkilövaaka	1
b	Paristo	6
–	Käyttöohje	1

4.2 Virransyötön kytkeminen

Paristojen asentaminen

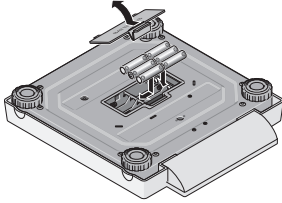

Tarvitset 6 kpl tyyppiin AA paristoja (1,5 V, sisältyvät toimitukseen).

1. Paina paristokotelon lukitsinta.
2. Irrota paristokotelon kansi.

HUOMIO!

Laitevahingot

Laite voi ylikuumentua ja vaurioitua.

- Varmista paristojen napojen oikea suunta (ks. merkinnät paristopidikkeessä).

3. Aseta paristot sisään.

HUOMAUTUS

Jos näyttöön ilmestyy teksti **bAtt**, jokin paristoista on väärin päin tai paristot ovat tyhjiä.

4. Sulje paristokotelo.

Vaakaa voidaan käyttää verkkolaitteen (lisätarvike) avulla.

Verkkolaitteen kytkentä (valinnainen)



VAROITUS!

Väärin verkkolaitteiden käyttö aiheuttaa henkilövahinkoja ja laitevaurion

Tavanomaiset verkkolaitteet voivat toimittaa suurempaa jännitettä kuin niihin on merkitty.

Mittalaite voi ylikuumentua, syttyä palamaan, sulaa tai siihen voi tulla oikosulku.

- Käytä ainoastaan secan alkuperäisiä verkkolaitteita, joiden säädelty lähtöjännite on 12 V.

1. Pistä virransyöttöön tarvittava verkkopistoke verkkolaitteeseen.
2. Työnnä verkkolaitteen pistoke vaak' an liitäntään.
3. Työnnä verkkolaitte pistorasiaan.

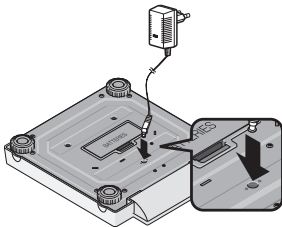

4.3 Laitteen pystyttäminen ja kohdistaminen



VARO!

Mittausvirhe väärin asennettujen laitteiden vuoksi

Pehmeät lattiapinnat, esim. puulankut, antavat periksi potilaan painon alla ja vääristävät mittaustulosta. Väärät ympäristöolosuhteet tai säädön puuttuminen aiheuttavat mittausvirheitä.

- ▶ Valitse tarkkojen mittaustulosten saamiseksi sijoituspaikka, jossa on tasainen ja tukeva lattia.
- ▶ Käytä laitetta ainoastaan määräysten mukaisissa ympäristöolosuhteissa, jotka mainitaan luvussa "Tekniset tiedot".
- ▶ Kohdista laite ennen käyttöä ja jokaisen paikan vaihdon jälkeen.

1. Aseta laite kovalle, tasaiselle alustalle.
2. Kohdista laite säätöjalkoja kiertämällä niin, että tasaimen ilmakupla on täsmälleen ympyrän keskellä.
3. Varmista, että ainoastaan laitteen jalat koskevat alustaan.

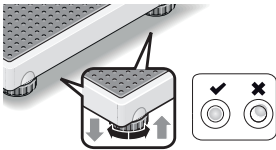

5 KÄYTTÖ



VARO!

Henkilövahinko/mittausvirhe

- ▶ Suorita laitteelle aina ennen käyttöä toimintatarkastus tämän käyttöohjeen asianomaisessa luvussa kuvatulla tavalla.

5.1 Laitteen kytkeminen päälle ja pois päältä

**Laitteen
päällekytkeminen**

- ✓ Vaa'alla ei ole kuormaa.

- ▶ Aseta virtakytkin asentoon "I".

Virtakytkin

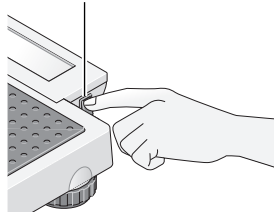

- ⇒ Näyttöön ilmestyy **SECA**.
- ⇒ Näytön kaikki elementit tulevat hetkeksi näkyviin.
- ⇒ Vaaka on käyttövalmis, kun näyttöön ilmestyy **0.0**.



Laitteen virran katkaisu

- ▶ Aseta virtakytkin asentoon "O".

Virtakytkin

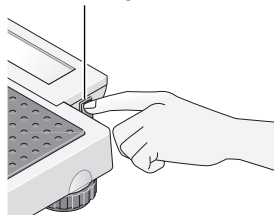

HUOMAUTUS

Kytke laite pois päältä ennen kuljetusta, jotta **start**-näppäintä ei vahingossa paineta kuljetuksen aikana eikä laite kuluta virtaa.

Näytön kytkeminen päälle ja pois päältä (valmiustila)

start-näppäin

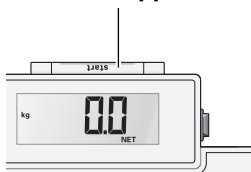

- ▶ Paina näppäintä **start**.

HUOMAUTUS

Näyttö kytkeytyy automaattisesti pois päältä lyhyen ajan kuluttua, jos vaakaa ei kuormiteta (ei käytettäessä verkkolaitteella).

5.2 Punnitus

Potilaan punnitseminen

✓ Vaa'alla ei ole kuormaa.

1. Jos vaaka on kytkeytynyt automaattisesti pois päältä viimeisen mittauksen jälkeen, paina näppäintä **start**.

HUOMIO!

Laitevahingot

Näyttö on herkkä ja voi vaurioitua kuormitettaessa.

- ▶ Varmista, että potilas ei astu näytön päälle.



2. Pyydä potilasta nousemaan vaa'alle.
3. Lue mittaustulos.





Painon pysyvä näyttö (Hold)

Kun aktivoit **Hold**-toiminnon, paino näkyy näytössä myös sen jälkeen, kun paino on poistettu vaa'alta. Näin sinulle jää aikaa huolehtia potilaasta ennen painon merkitsemistä muistiin.

✓ Vaa'alla ei ole kuormaa.

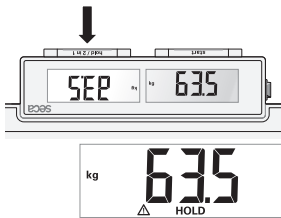
1. Pyydä potilasta nousemaan vaa'alle.
2. Napauta näppäintä **hold/2 in 1**.
3. Odota, kunnes painoarvo ei enää vilku.



⇒ Symboli  ja ilmoitus **HOLD** tulevat näkyviin.

4. Voit deaktivoida toiminnon napauttamalla näppäintä **hold/2 in 1**.

⇒ Symboli  ja ilmoitus **HOLD** katoavat näytöstä.

Vauvojen/pikkulasten punnitseminen (2 in 1)



Toiminnon **2 in 1** avulla voidaan määrittää vauvojen ja pikkulasten paino. Punnituksen aikana lapsi on aikuisen sylissä. Toimi seuraavasti:

1. Varmista, että vaa'alla ei ole painoa.
2. Pyydä aikuista nousemaan vaa'alle.
3. Lue mittaustulos.
4. Napauta näppäintä **hold/2 in 1**, kunnes näyttöön tulee ilmoitus **NET**.
⇒ Paino tallennetaan.
⇒ **0.0** ilmestyy näkyviin.





VAROITUS!

Vaihtuva lähtöpaino aiheuttaa virheellisen mittaustuloksen

Jos lapsi punnitaan yhdessä toisen aikuisen kanssa, lapsen painoa ei voida määrittää oikein.

- ▶ Varmista, että lapsi punnitaan aina sen aikuisen kanssa, jonka kanssa lähtöpaino on määritetty.
- ▶ Varmista, ettei aikuisen paino muutu esim. vaatekappaleen riisumisen vuoksi.



5. Pyydä aikuista ottamaan lapsi mukaan vaa'alle.
⇒ Lapsen paino tulee näkyviin.
⇒ Symboli  sekä ilmoitukset **HOLD** ja **NET** tulevat näyttöön.
6. Lue mittaustulos.
7. Pyydä aikuista poistumaan vaa'alta lapsen kanssa.
8. Voit poistaa **2 in 1** -toiminnon käytöstä seuraavilla vaihtoehtoisilla tavoilla:
 - ▶ Napauta **hold/2 in 1** -näppäintä, kunnes symboli  ja ilmoitukset **HOLD** ja **NET** eivät enää näy näytössä.
 - ▶ Kytke laite pois päältä.

6 PUHDISTUS JA DESINFIOINTI



VAROITUS! **Sähköisku**

Laite ei ole virraton, kun virtapainiketta painetaan ja näyttö sammuu. Nesteiden käyttö laitteessa voi johtaa sähköiskuun.

- ▶ Aina ennen laitteen puhdistusta ja desinfiointia varmista, että laite on kytketty pois päältä.
- ▶ Vedä aina pistoke irti ennen laitteen puhdistusta.
- ▶ Poista paristot laitteesta ennen jokaista puhdistusta ja desinfiointia.
- ▶ Varmista, ettei laitteeseen pääse nesteitä.



VAROITUS! **Infektiovaara**

- ▶ Puhdista ja desinfioi laite säännöllisin välein tässä luvussa kuvatulla tavalla.

HUOMIO!

Laitevahingot

Soveltumattomat puhdistus- ja desinfiointiaineet voivat vahingoittaa laitteen arkoja pintoja ja aiheuttaa läpinäkyvien komponenttien samentumista.

- ▶ Älä käytä voimakkaita tai hankaavia puhdistusaineita.
- ▶ Älä käytä orgaanisia liuottimia (esim. sprii tai bensiini).

6.1 Puhdistus

- ▶ Kostuta tarvittaessa pehmeä liina mietoon saippualliuokseen ja pyyhi laite sillä.

6.2 Desinfiointi

1. Desinfioi laite säännöllisin väliajoin herkille pinnoille ja akryyliasille sopivalla desinfiointiaineella (esim. 70-prosenttinen etanoli).
2. Noudata desinfiointiaineen käyttöohjeessa annettuja tietoja.

3. Desinfioi laite seuraavalla tavalla:

- ▶ Kostuta pehmeä liina desinfiointiaineeseen ja pyyhi laite sillä.
- ▶ Noudata aikavälejä, ks. taulukko:

Aikaväli	Komponentti
Ennen ja jälkeen jokaista mittausta, jossa tapahtuu suora ihokosketus	Punnitusalusta
Tarvittaessa	<ul style="list-style-type: none"> • Näyttö • Kantolaukku

6.3 Sterilointi

Laitetta ei saa steriloida.

7 TOIMINTATARKASTUS

▶ Suorita toimintatarkastus ennen jokaista käyttökertaa.

Täydelliseen toimintatarkastukseen kuuluu:

- Mekaanisten vaurioiden silmämääräinen tarkastus
- Laitteen kohdistuksen tarkastus
- Näyttöelementtien silmämääräinen ja toimintatarkastus
- Kaikkien luvussa "Yleistä" esitettyjen hallintaelementtien toimintatarkastus
- Valinnaisten lisätarvikkeiden toimintatarkastus

Jos havaitset toimintatarkastuksen yhteydessä virheitä tai poikkeamia, yritä ensin korjata virhe käyttöohjeen luvun "Vianmääritys" avulla.



VARO! **Henkilövahingot**

Jos havaitset toimintatarkastuksen yhteydessä virheitä tai poikkeamia, joita ei voi korjata käyttöohjeen luvun "Vianmääritys" avulla, laitetta ei saa käyttää.

- ▶ Toimita laite korjattavaksi seca Service -huoltoon tai valtuutettuun huoltopisteeseen.
- ▶ Noudata tämän dokumentin lukua "Huolto".

8 VIANMÄÄRITYS

Jos laitteen käytön aikana ilmenee häiriöitä, yritä poistaa ne ensin itse seuraavan taulukon avulla. Jos häiriö ei poistu, käänny seca Service -huollon tai valtuutetun huoltopisteen puoleen.

Häiriö	Syy	Korjaaminen
Vaaka ei näytä painoa, vaikka se on kuormitettu	Vaaka on pois päältä tai siinä ei ole paristoja	<ul style="list-style-type: none"> Varmista, että vaaka on kytketty päälle Varmista, että paristot ovat paikoillaan
Vaaka kytkeytyy päälle esim. kuljetuksen aikana	start -näppäintä on painettu	Kytke virtakytkin kuljetuksen ajaksi asentoon "O"
Kuljetuksen tai pariston vaihdon jälkeen vaaka näyttää painon, vaikka se ei ole kuormitettu	Vaaka on määrittänyt väärän nolapisteen	Kytke vaaka pois päältä ja uudelleen päälle
Näyttöön ei tule 0.0 ennen punnitusta	Vaaka on kuormitettu ennen kuin siihen on kytketty virta	<ul style="list-style-type: none"> Poista paino vaa'alta Kytke vaaka pois päältä ja uudelleen päälle
Näyttö ---- ennen punnitusta	Vaaka on kuormitettu ennen kuin siihen on kytketty virta	<ul style="list-style-type: none"> Poista paino vaa'alta Kytke vaaka pois päältä ja uudelleen päälle
Yksittäinen segmentti palaa jatkuvasti tai ei pala lainkaan	Näyttö viallinen	Ota yhteyttä seca Service -huoltoon
Näyttö: 	Paristojen jännite heikkenee	Vaihda paristot
Näyttö: bAtt	Paristot tyhjät tai asennettu väärin	<ul style="list-style-type: none"> Vaihda paristot Aseta paristot oikein päin
Näyttö: StOP	Maksimikuormitus ylittynyt	Poista paino vaa'alta
Näyttö: Er + luku	Koko vaakaa tai yhtä kulmaa on kuormitettu liikaa	<ul style="list-style-type: none"> Poista paino vaa'alta tai huolehdi painon tasaisesta jakautumisesta Kytke vaaka pois päältä ja uudelleen päälle Jos ongelma jatkuu edelleen, ota yhteyttä seca Service -huoltoon

9 HUOLTO



VARO!

Mittausvirheet puuttuvan tai epäasianmukaisen varmennuksen vuoksi

- ▶ Vain valtuutetut henkilöt saavat suorittaa varmennuksen.
- ▶ Teetä varmennus aina, jos yksi tai useampi sinetti on vaurioitunut.

seca suosittelee, että laite huolletaan ennen varmennusta.



VARO!

Epäasianmukainen huolto aiheuttaa mittausvirheitä

- ▶ Jätä huoltotyöt ja korjaukset aina seca Servicen tai valtuutetun huoltopisteen tehtäviksi.
- ▶ Lähelläsi olevan huoltopisteen löydät Internet-osoitteesta www.seca.com.

10 TEKNISET TIEDOT

10.1 Yleiset tekniset tiedot

Mitat	
• Syvyys	360 mm
• Leveys	321 mm
• Korkeus	60 mm
Omapaino	n. 4,0 kg/8.8 lbs
Ympäristöolosuhteet käytön aikana	
• Lämpötila	+10 °C ... +40 °C (50 °F... 104 °F)
• Ilmanpaine	700 – 1060 hPa
• Ilmankosteus	30 % – 80 %, ei kondensoiva
Ympäristöolosuhteet, säilytys/kuljetus	
• Lämpötila	-10 °C ... +65 °C (14 °F ... 149 °F)
• Ilmanpaine	700 – 1060 hPa
• Ilmankosteus	0 % – 95 %, ei kondensoiva
Numeroiden korkeus	20 mm

Virransyöttö <ul style="list-style-type: none"> • Paristot <ul style="list-style-type: none"> – Syöttöjännite – Paristotyyppi • Verkkolaite (valinnainen) <ul style="list-style-type: none"> – Syöttöjännite – Suojaeristetty laite, suojaluokka II (EN 60601-1) 	9 V 6 x tyyppi AA, 1,5 V, ei ladattava 12 V <input type="checkbox"/>
Maksimaalinen ottovirta	tyypillisesti 50 mA
Asetuksen (EU) 2017/745 mukainen lääkintälaitte	Luokka I, mittaustoiminnon omaavat laitteet
EN 60601-1: sähkökäyttöinen lääkintälaitte, tyyppi B	
Käyttöosa standardin IEC 60601-1 mukaan	Astinpinta
Kotelointiluokka	IP20
Käyttötapa	Jatkuva käyttö

10.2 Painon mittaus

Varmennus direktiivin 2014/31/EU mukaan	Luokka III
Maksimikuormitus	200 kg
Tarkkuus <ul style="list-style-type: none"> • 0 ... 50 kg • 50 kg ... 150 kg • 150 kg ... 200 kg 	± 50 g ± 100 g ± 200 g
Jako <ul style="list-style-type: none"> • 0 ... 150 kg • 150 kg ... 200 kg 	100 g 200 g

11 VALINNAISET LISÄTARVIKKEET

Lisätarvikkeet	Tuotenumero
Kantolaukku seca 421	421 00 00 009
Kantolaukku seca 415	415 00 00 009
Virransyöttö: Switchmode-verkkolaite: 100-240 V~ / 50-60 Hz / 12 V= / min. 0,5 A	68 32 10 265 009 tai 68 32 10 270 009

12 HÄVITTÄMINEN

12.1 Laitteen hävittäminen



Laitetta ei saa hävittää kotitalousjätteen mukana. Laitte on toimitettava asianmukaiseen elektroniikkajätteen vastaanottopisteeseen. Noudata käyttömaassa voimassa olevia määräyksiä. Jos haluat lisätietoja, ota yhteyttä seca Serviceen tai valtuutettuun huoltopisteeseen.

12.2 Paristojen ja akkujen hävittäminen



Älä hävitä käytettyjä paristoja ja akkuja kotitalousjätteen mukana riippumatta siitä, onko niissä haitallisia aineita tai ei. Jokaisen kuluttajan lakisääteinen velvollisuus on toimittaa käytöstä poistetut paristot ja akut kotikunnassaan olevaan keruupisteeseen tai jälleenmyyjälle. Paristot ja akut saa luovuttaa keräykseen vain, jos niissä ei ole latausta.

13 TAKUU

Myönnämme materiaali- tai valmistusvirheistä johtuville puutteille kahden vuoden takuun toimitusajankohdasta alkaen. Siihen eivät kuulu irrotettavat osat (esim. paristot, johdot, verkkolaitteet, akut jne.). Takuun piiriin kuuluvat puutteet korjataan asiakkaalle maksutta esitettäessä ostokuitti. Muita vaatimuksia ei voida ottaa huomioon. Edestakaisesta kuljetuksesta syntyvistä kustannuksista vastaa asiakas, jos laite on muualla kuin asiakkaan paikkakunnalla. Kuljetusvahingoista voidaan esittää korvausvaatimuksia vain, jos kuljetukseen on käytetty täydellistä alkuperäispakkausta ja laite on varmistettu ja kiinnitetty pakkaukseen samalla tavalla kuin alkuperäisessä toimituksessa. Säilytä tämän vuoksi kaikki pakkauksen osat.

Takuu ei ole voimassa, jos laitteen avaa henkilö, jota seca ei ole siihen nimenomaisesti valtuuttanut.

Käännä takuutapauksessa seca -toimipaikan tai sen jälleenmyyjän puoleen, jolta hankit tuotteen.

14 VAATIMUSTENMUKAISUUSVAKUUTUS



seca gmbh & co. kg vakuuttaa täten, että tuote on sovellettavien eurooppalaisten direktiivien ja asetusten määräysten mukainen. Täydellinen vaatimustenmukaisuusvakuutus löytyy osoitteesta www.seca.com.

INHOUDSOPGAVE

1	Beschrijving van het apparaat. 294	5	Bediening..... 308
1.1	Toepassingsdoel 294	5.1	Apparaat in- en uitschakelen..... 308
1.2	Gebruikerskwalificatie 294		Apparaat inschakelen ... 308
1.3	Patiëntendoelgroep 294		Apparaat uitschakelen .. 309
1.4	Contra-indicaties 294		Display in- en uitschakelen (stand-by). 309
1.5	Klinisch nut..... 294	5.2	Wegen..... 310
1.6	Functiebeschrijving..... 295		Patiënt wegen 310
2	Veiligheidsaanwijzingen..... 295		Gewicht permanent weergeven (Hold)..... 310
2.1	Veiligheidsaanwijzingen in deze gebruiksaanwijzing .. 295		Zuigelingen/kleine kinderen wegen (2 in 1). 311
2.2	Principiële veiligheidsaanwijzingen 296	6	Hygiënische voorbereiding 312
	Omgang met het apparaat 296	6.1	Reiniging 312
	Voorkomen van een elektrische schok..... 297	6.2	Desinfectie 313
	Voorkomen van letsel en infecties 297	6.3	Sterilisatie 313
	Vermijden van schade aan het apparaat 298	7	Functiecontrole 313
	Omgang met meetresultaten..... 299	8	Verhelpen van fouten..... 314
	Omgang met verpakkingsmateriaal.... 300	9	Onderhoud..... 315
	Omgang met batterijen en accu's 300	10	Technische gegevens..... 316
3	Overzicht 301	10.1	Algemene technische gegevens 316
3.1	Bedieningselementen 301	10.2	Gewichtsbepaling 317
3.2	Symbolen in het display ... 302	11	Optionele accessoires..... 317
3.3	Markeringen..... 302	12	Afvalverwijdering 317
4	Apparaat in bedrijf stellen..... 306	12.1	Apparaat afvoeren 317
4.1	Omvang van de levering... 306	12.2	Batterijen en accu's afvoeren..... 318
4.2	Stroomvoorziening maken 306	13	Garantie 318
	Batterijen plaatsen..... 306	14	Conformiteitsverklaring..... 318
	Netadapter aansluiten (optioneel)..... 307		
4.3	Apparaat opstellen en uitlijnen 308		

1 BESCHRIJVING VAN HET APPARAAT

1.1 Toepassingsdoel

De elektronische vlakke weegschaal helpt artsen bij het nemen van diagnose- of behandelingsbeslissingen die zijn gebaseerd op het gewicht of veranderingen in het gewicht van de patiënt.

1.2 Gebruikerskwalificatie

Het apparaat mag uitsluitend door personen met voldoende vakkennis worden gebruikt.

1.3 Patiëntendoelgroep

Het apparaat is bestemd voor personen van elke leeftijd die zelfstandig kunnen staan en de maximale gewichtscapaciteit van het apparaat niet overschrijden. Zuigelingen en kleine kinderen die niet zelfstandig kunnen staan, kunnen met de functie **2 in 1** worden gewogen terwijl ze door een volwassene worden vastgehouden die zelfstandig kan staan.

1.4 Contra-indicaties

Er zijn geen contra-indicaties bekend.

1.5 Klinisch nut

De elektronische vlakke weegschaal helpt artsen bij het nemen van diagnose- of behandelingsbeslissingen die zijn gebaseerd op het gemeten gewicht.

Daarmee biedt de elektronische vlakke weegschaal slechts een indirect klinisch nut.

Voor een exacte diagnose moet de arts aanvullende onderzoeken uitvoeren.

1.6 Functiebeschrijving

De gewichtsbepaling bij deze elektronische personenweegschaal vindt plaats met vier weegcellen.

Met de functie **2 in 1** kan het gewicht van zuigelingen en kleine kinderen worden bepaald. Hiertoe wordt het kind tijdens het wegen door een volwassene op de arm gehouden.

De weegschaal is voorzien van een dubbel display: zo kunnen de gebruiker en de patiënt het meetresultaat gelijktijdig aflezen.

2 VEILIGHEIDSAANWIJZINGEN

2.1 Veiligheidsaanwijzingen in deze gebruiksaanwijzing

**GEVAAR!**

Geeft een buitengewoon gevaarlijke situatie aan. Wanneer u deze aanwijzing niet in acht neemt, zal dat leiden tot ernstig irreversibel of dodelijk letsel.

**WAARSCHUWING!**

Geeft een buitengewoon gevaarlijke situatie aan. Wanneer u deze aanwijzing niet in acht neemt, kan dat leiden tot ernstig irreversibel of dodelijk letsel.

**VOORZICHTIG!**

Geeft een gevaarlijke situatie aan. Wanneer u deze aanwijzing niet in acht neemt, kan dat leiden tot licht of matig letsel.

OPGELEGT!

Kenmerkt een eventuele foutieve bediening van het apparaat. Wanneer u deze aanwijzing niet in acht neemt kan er schade van het apparaat ontstaan of kunnen er verkeerde meetresultaten optreden.

AANWIJZING

Bevat aanvullende informatie over het gebruik van dit apparaat.

2.2 Principiële veiligheidsaanwijzingen

Omgang met het apparaat

- ▶ Neem de aanwijzingen in deze gebruiksaanwijzing in acht.
- ▶ Bewaar de gebruiksaanwijzing zorgvuldig. Deze gebruiksaanwijzing is bestanddeel van het apparaat en moet altijd beschikbaar zijn.
- ▶ In het belang van de veiligheid van de patiënten zijn u en uw patiënten verplicht om ernstige gebeurtenissen die in verband met dit product optreden te melden aan de fabrikant en de verantwoordelijke instanties in uw land.



GEVAAR! **Explosiegevaar**

- ▶ Gebruik het apparaat niet in een omgeving die is verrijkt met de volgende gassen:
 - zuurstof
 - brandbare anesthetica
 - overige brandgevaarlijke substanties/luchtmengsels



VOORZICHTIG! **Gevaar voor de patiënt, schade van het apparaat**

- ▶ Laat onderhoud regelmatig uitvoeren zoals beschreven in de overeenkomstige paragraaf in dit document.
- ▶ Technische wijzigingen aan het apparaat zijn niet toegestaan. Het apparaat bevat geen onderdelen die door de gebruiker moeten worden onderhouden. Laat onderhoud en reparaties uitsluitend door een erkende seca servicepartner uitvoeren. U vindt de servicepartner bij u in de buurt op www.seca.com.
- ▶ Gebruik uitsluitend originele accessoires en reserveonderdelen van seca. Anders verleent seca geen garantie.



VOORZICHTIG! **Gevaar voor de patiënt, storing**

- ▶ Houd met elektrische medische apparatuur zoals hoogfrequente chirurgische apparaten een minimumafstand van ca. 1 meter aan om foutieve metingen te voorkomen.

- ▶ Houd met HF-apparaten zoals mobiele telefoons een minimumafstand van ca. 1 meter aan om foutieve metingen te voorkomen.
- ▶ Het daadwerkelijke zendvermogen van HF-apparaten kan minimumafstanden van meer dan 1 meter noodzakelijk maken. Details vindt u onder www.seca.com.

Voorkomen van een elektrische schok



WAARSCHUWING! **Elektrische schok**

- ▶ Stel apparaten die via een netadapter kunnen werken, zodanig op dat het stopcontact gemakkelijk te bereiken is en het loskoppelen van het stroomnet snel kan worden uitgevoerd.
- ▶ Controleer of uw lokale netvoorziening overeenstemt met de gegevens op de netadapter.
- ▶ Pak de netadapter nooit met vochtige handen vast.
- ▶ Gebruik geen verlengsnoer en meervoudige contactdozen.
- ▶ Let erop dat kabels niet ingeklemd of door scherpe randen worden beschadigd.
- ▶ Zorg ervoor dat kabels niet met hete voorwerpen in aanraking komen.
- ▶ Gebruik het apparaat niet boven een hoogte van 3000 m boven NAP.

Voorkomen van letsel en infecties



WAARSCHUWING! **Letsel door vallen**

- ▶ Controleer of het apparaat stevig en vlak staat.
- ▶ Installeer aansluitkabels (indien aanwezig) zodanig dat noch gebruiker noch patiënt erover kunnen struikelen.
- ▶ Ondersteun personen met beperkte motoriek, bijv. bij het opstaan uit een rolstoel.
- ▶ Zorg ervoor dat de patiënt het weegplatform niet direct langs de randen betreedt of verlaat.
- ▶ Zorg ervoor dat de patiënt het weegplatform langzaam en veilig betreedt en verlaat.

Vermijden van schade aan het apparaat



WAARSCHUWING!

Slipgevaar

- ▶ Zorg ervoor dat het weegplatform droog is voordat de patiënt erop gaat staan.
- ▶ Zorg ervoor dat de patiënt droge voeten heeft voor hij op het weegplatform gaat staan.
- ▶ Zorg ervoor dat de patiënt het weegplatform langzaam en veilig betreedt en verlaat.



WAARSCHUWING!

Infectiegevaar

- ▶ Was voor en na iedere meting uw handen om het risico van kruisbesmetting en ziekenhuisinfecties te reduceren.
- ▶ Als de patiënt besmettelijke ziektes heeft, bereid het apparaat dan onmiddellijk erna hygiënisch voor zoals beschreven in de desbetreffende paragraaf van deze gebruiksaanwijzing.
- ▶ Controleer of de patiënt geen open wonden of infectieuze huidveranderingen heeft die met het apparaat in aanraking kunnen komen.
- ▶ Bereid het apparaat met regelmatige tussenpozen hygiënisch voor.

OPGELEGT!

Schade aan het apparaat

- ▶ Let erop dat er nooit vloeistof in het inwendige van het apparaat binnendringt. Hierdoor kan de elektronica beschadigd raken.
- ▶ Voor apparaten met werking op het stroomnet: Schakel het apparaat uit voordat u de netadaptor uit het stopcontact trekt.
- ▶ Voor apparaten met werking op het stroomnet: Wanneer u het apparaat langere tijd niet gebruikt, trek dan de stekker uit het stopcontact. Alleen dan is het apparaat stroomloos.
- ▶ Voor apparaten met werking op batterijen of accu's: Wanneer het apparaat langere tijd niet wordt gebruikt, verwijder dan de batterijen of accu's. Alleen dan is het apparaat stroomloos.
- ▶ Laat het apparaat niet vallen.

- ▶ Stel het apparaat niet bloot aan schokken of trillingen.
- ▶ Voer vóór ieder gebruik een functiecontrole uit zoals beschreven in de desbetreffende paragraaf van dit document. Gebruik het apparaat niet wanneer het niet correct functioneert of beschadigd is.
- ▶ Stel het apparaat niet bloot aan direct zonlicht en let erop dat er geen verwarmingsbron in de directe nabijheid is. Te hoge temperaturen zouden de elektronica kunnen beschadigen.
- ▶ Vermijd snelle temperatuurschommelingen. Wanneer het apparaat zodanig wordt getransporteerd dat er een temperatuurverschil van meer dan 20 °C optreedt, moet het apparaat minstens 2 uur rusten voordat het wordt ingeschakeld. Anders wordt er condenswater gevormd dat de elektronica kan beschadigen.
- ▶ Gebruik het apparaat uitsluitend onder de reglementaire omgevingsvoorwaarden die in de paragraaf "Technische gegevens" zijn beschreven.
- ▶ Bewaar het apparaat uitsluitend onder de reglementaire opslagvoorwaarden die in de paragraaf "Technische gegevens" zijn beschreven.
- ▶ Gebruik uitsluitend reinigings- en desinfectiemiddelen die aan de gegevens in de paragraaf "Hygiënische voorbereiding" voldoen.
- ▶ Voor weegschalen: controleer of de maximale belasting niet wordt overschreden.

Omgang met meetresultaten

OPGELEGT!

Inconsistente meetresultaten

- ▶ Voordat u met dit apparaat vastgestelde meetwaarden opslaat en verder gebruikt (bijv. in een seca software of in een informatiesysteem), dient u te controleren of de meetwaarden plausibel zijn.
- ▶ Wanneer er meetwaarden aan een seca software of aan een informatiesysteem werden overgedragen, controleer dan voor verder gebruik of de meetwaarden aannemelijk zijn en aan de juiste patiënt werden toegewezen.

Omgang met verpakkingsmateriaal



WAARSCHUWING!

Gevaar voor verstikking

Verpakkingsmaterialen van kunststofolie (zakken) vormen een gevaar voor verstikking.

- ▶ Bewaar verpakkingsmateriaal zodanig dat kinderen er niet bij kunnen.
- ▶ Wanneer het originele verpakkingsmateriaal niet meer aanwezig is, gebruik dan uitsluitend kunststofzakken met veiligheidsgaten om gevaar voor verstikking te reduceren. Gebruik indien mogelijk recyclebaar materiaal.

AANWIJZING

Bewaar het originele verpakkingsmateriaal voor later gebruik (bijv. terugsturen voor onderhoud).

Omgang met batterijen en accu's



WAARSCHUWING!

Letsel

Batterijen en accu's bevatten schadelijke stoffen die bij onvakkundig gebruik explosieachtig vrij kunnen komen.

- ▶ Probeer de batterijen niet opnieuw op te laden.
- ▶ Verhit de batterijen/accu's niet.
- ▶ Verbrand de batterijen/accu's niet.
- ▶ Wanneer schadelijke stoffen zijn ontsnapt, vermijd dan het contact met huid, ogen en slijmvliezen. Spoel de desbetreffende lichaamsplekken met veel schoon water en consulteer onmiddellijk een arts.

OPGELEGT!

Beschadigingen van het apparaat en foutieve werking door onvakkundig gebruik.

- ▶ Gebruik uitsluitend het in dit document aangegeven batterijtype/accutype.
- ▶ Vervang steeds alle batterijen/accu's gelijktijdig.
- ▶ Kortsluit de batterijen/accu's niet.
- ▶ Wanneer het apparaat langere tijd niet wordt gebruikt, verwijder dan de batterijen/accu's. Zo kunnen geen schadelijke stoffen binnendringen in het apparaat.

- Gebruik het apparaat niet meer indien er schadelijke stoffen in het apparaat zijn binnengedrongen. Laat het apparaat door een geautoriseerde seca servicepartner controleren en indien nodig repareren.

3 OVERZICHT

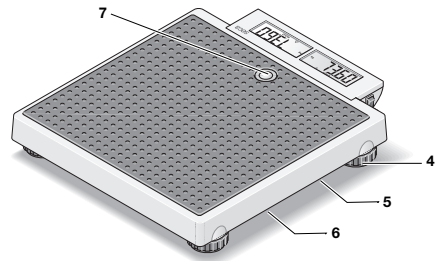
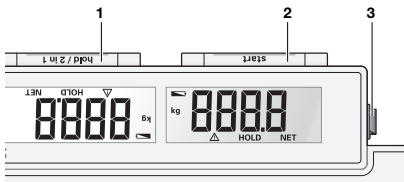

3.1 Bedieningselementen



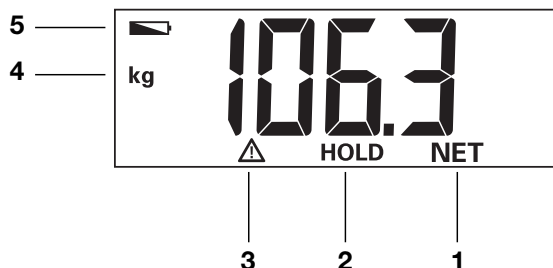

Pos.	Bedieningselement	Functie
1	Toets hold/2 in 1	<ul style="list-style-type: none"> • Activeren van de functie Hold • Starten van de functie 2 in 1 voor het wegen van zuigelingen en kleine kinderen
2	Toets start	Starten van de weegfunctie
3	Aan-/uitschakelaar	Aan- en uitschakelen van de weegschaal
4	Voetschroef	4 stuks, bestemd om het apparaat nauwkeurig uit te richten
5	Netaansluiting	Is bestemd om een optioneel verkrijgbare netadapter op aan te sluiten
6	Batterijvak	Opname voor 6 mignon-batterijen (type AA/1,5 V)
7	Waterpas	Geeft aan of het apparaat horizontaal staat





3.2 Symbolen in het display



















Pos.	Symbol	Betekenis
1	NET	Functie Tare actief
2	HOLD	Functie Hold actief
3		Niet ijkbare functie actief
4	kg	Gewichtswaarde in kilogram
5		Batterijen zijn bijna leeg

3.3 Markeringen

Markeringen op het apparaat en op het typeplaatje	
Tekst/symbool	Betekenis
	Naam en adres van de fabrikant, productiedatum
UDI	Unique Device Identification (productidentificatienummer conform richtlijn (EU) 2017/745)
	Artikelnummer
	Serienummer
GAL	Waarde in m/s^2 (afhankelijk van de variant) <ul style="list-style-type: none"> • Geeft de zwaartekrachtversnelling op de aarde aan • Afhankelijk van de geplande standplaats
ProdID	seca productidentificatienummer

Markeringen op het apparaat en op het typeplaatje	
Tekst/symbool	Betekenis
Approval Type	Typeaanduiding van de typegoedkeuring
Mat.No.	Variantnummer
	Neem de gebruiksaanwijzing in acht
	Medisch elektrisch apparaat, type B
IP20	Beschermingsklasse conform IEC 60529: <ul style="list-style-type: none"> • Bescherming tegen vaste vreemde voorwerpen met een diameter van meer dan 12,5 mm • Bescherming tegen toegang met de vinger • Geen bescherming tegen indringen van water
e	Waarde in massa-eenheden Wordt voor de classificatie en de ijking van een weegschaal gebruikt
	Weegschaal met ijkklassse III overeenkomstig richtlijn 2014/31/EU
	Het apparaat is in overeenstemming met de richtlijnen van de EU <ul style="list-style-type: none"> • M: Conformiteitsmarkering overeenkomstig richtlijn 2014/31/EU m.b.t. niet-automatische weegschalen (geijkte modellen) • 24: (Voorbeeld: 2024) jaar waarin de conformiteitsverklaring werd uitgevoerd en de CE-markering werd aangebracht (geijkte modellen) • 0102: Benoemde instantie metrologie (geijkte modellen) • 0123: Benoemde instantie medische hulpmiddelen
	Medisch hulpmiddel volgens verordening (EU) 2017/745

Markeringen op het apparaat en op het typeplaatje	
Tekst/symbool	Betekenis
	<p>Het apparaat is in overeenstemming met de richtlijnen van het Verenigd Koninkrijk</p> <ul style="list-style-type: none"> • M: Conformiteitsmarkering overeenkomstig richtlijn UK SI 2016 nr. 1152 m.b.t. niet-automatische weegschalen (NA-WIR) (geijkte modellen) • 24: (Voorbeeld: 2024) jaar waarin de conformiteitsverklaring werd uitgevoerd en de UKCA-markering werd aangebracht (geijkte modellen) • xxxx: Officiële instantie medische hulpmiddelen van het Verenigd Koninkrijk • yyyy: Officiële instantie metrologie van het Verenigd Koninkrijk (geijkte modellen)
	<p>Importeur/vertegenwoordiger in het Verenigd Koninkrijk: seca Ltd 40 Barn Street B5 5QB Birmingham United Kingdom</p>
	<p>Importeur/vertegenwoordiger in Zwitserland: seca ag (schweiz) Medizinische Waagen und Messsysteme Schönmat Str. 2 CH-4153 REINACH</p>
	<p>Typeplaatje op de aansluitbus op stroomnet</p> <ul style="list-style-type: none"> • Benodigde voedingsspanning in V • Maximale stroomopname in mA • : Let op de polariteit van de apparaatstekker • : Gebruik het apparaat met gelijkstroom • : Alleen compatibele seca-netadapters gebruiken
	<p>Verwijder het apparaat niet met het huisvuil</p>

Markeringen op de verpakking	
Symbol	Betekenis
	Beschermen tegen vocht
	Pijlen wijzen naar de bovenkant van het product Rechttop transporteren en opslaan
	Breekbaar, niet gooien of laten vallen
	Toegestane min. en max. temperatuur voor transport en opslag
	Toegestane min. en max. luchtvochtigheid voor transport en opslag
	Toegestane min. en max. luchtdruk voor transport en opslag
	Verpakking hier openen
	Verpakkingsmateriaal kan via recyclingprogramma's worden verwijderd

4 APPARAAT IN BEDRIJF STELLEN

4.1 Omvang van de levering

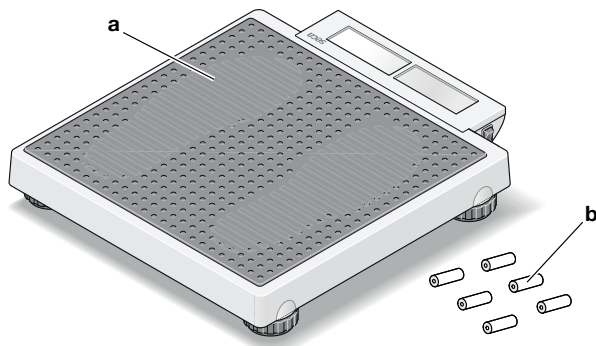

Pos.	Component	Stuks
a	Personenweegschaal	1
b	Batterij	6
–	Gebruiksaanwijzing	1

4.2 Stroomvoorziening maken

Batterijen plaatsen

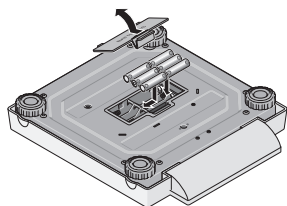

U hebt 6 batterijen nodig (type AA/1,5 V, meegeleverd).

1. Druk op de sluiting van het batterijvak.
2. Haal het deksel van het batterijvak eraf.

OPGELEGT!

Schade aan het apparaat

Apparaat kan oververhit en beschadigd raken.

- ▶ Let op de correcte poolrichting van de batterijen (markeringen in de batterijhouder).

3. Plaats de batterijen.

AANWIJZING

Indien de weergave **bAtt** in het display verschijnt, hebt u een van de batterijen er verkeerd om ingelegd of de batterijen zijn leeg.

4. Sluit het batterijvak.

Netadapter aansluiten (optioneel)

De weegschaal kan met een netadapter (optioneel accessoire) worden gebruikt.



WAARSCHUWING!

Letsel van personen en schade van het apparaat door verkeerde netadapters

In de handel gebruikelijke netadapters kunnen een hogere spanning leveren dan erop is aangegeven. Het meetapparaat kan oververhit of in brand raken, smelten of worden kortgesloten.

- ▶ Gebruik uitsluitend originele netadapters van seca met geregelde 12V-uitgangsspanning.

1. Steek de voor uw stroomvoorziening benodigde netsstekker in de netadapter.
2. Steek de apparaatstekker van de netadapter in de aansluitbus van de weegschaal.
3. Steek de netadapter in een stopcontact.

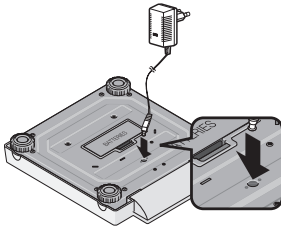

4.3 Apparaat opstellen en uitlijnen



VOORZICHTIG!

Foute meting door verkeerd opgestelde apparaten

Zachte vloerbedekking, bijv. houten planken, geven mee onder het gewicht van de patiënt en vervalsen het meetresultaat. Verkeerde omgevingsomstandigheden of het niet uitlijnen leiden tot meetfouten.

- ▶ Kies een opstellingsplaats met effen en stabiele bodem om exacte meetresultaten te bereiken.
- ▶ Gebruik het apparaat uitsluitend onder de reglementaire omgevingsvoorwaarden die in de paragraaf "Technische gegevens" zijn beschreven.
- ▶ Lijn het apparaat vóór elk gebruik en na elke wissel van standplaats uit.

1. Plaats het apparaat op een stevige, vlakke ondergrond.
2. Lijn het apparaat door het draaien van de voetschroeven zodanig uit dat de luchtbel van de waterpas zich exact in het midden van de cirkel bevindt.
3. Let erop dat het apparaat alleen met de voeten bodemcontact heeft.

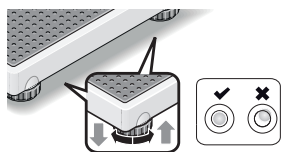

5 BEDIENING



VOORZICHTIG!

Letsel van personen / foute meting

- ▶ Voer voor ieder gebruik van het apparaat een functiecontrole uit zoals in de betreffende paragraaf in deze gebruiksaanwijzing beschreven.

5.1 Apparaat in- en uitschakelen

Apparaat inschakelen

- ✓ De weegschaal is onbelast.

- ▶ Zet de aan-/uitschakelaar op stand "I".

Aan-/uitschakelaar

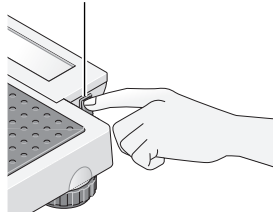

- ⇒ In het display verschijnt **SECA**.
- ⇒ Alle elementen van het display worden kort weergegeven.
- ⇒ De weegschaal is gebruiksklaar wanneer **0.0** in het display verschijnt.



Apparaat uitschakelen

- ▶ Zet de aan-/uitschakelaar op stand "O".

Aan-/uitschakelaar

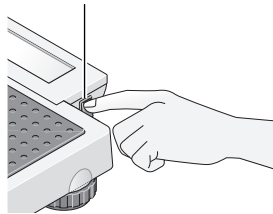

AANWIJZING

Schakel het apparaat vóór het transport uit om te voorkomen dat per ongeluk de toets **start** wordt ingedrukt en er stroom wordt verbruikt.

Display in- en uitschakelen (stand-by)

Toets start

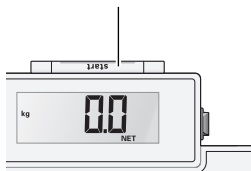

- ▶ Druk op de toets **start**.

AANWIJZING

Het display wordt na korte tijd automatisch uitgeschakeld als de weegschaal niet wordt belast (niet bij werking met netadapter).

17-10-07-592-100d_2025-02S

5.2 Wegen

Patiënt wegen

✓ De weegschaal is onbelast.

1. Indien de weegschaal na de laatste meting automatisch is uitgeschakeld, druk dan op de toets **start**.

OPGELEGT!

Schade aan het apparaat

Het display is gevoelig en kan bij belasting beschadigd raken

- ▶ Let erop dat de patiënt niet op het display stapt.



2. Vraag de patiënt om op de weegschaal te gaan staan.
3. Lees het meetresultaat af.



Gewicht permanent weergegeven (Hold)

Wanneer u de functie **Hold** activeert, wordt het gewicht na het ontlasten van de weegschaal nog steeds weergegeven. Zo kunt u de patiënt verzorgen voordat u de gewichtswaarde noteert.

✓ De weegschaal is onbelast.

1. Vraag de patiënt om op de weegschaal te gaan staan.
2. Tip op de toets **hold/2 in 1**.
3. Wacht tot de gewichtswaarde niet meer knippert.

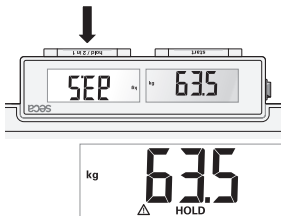

⇒ Het symbool  en de melding **HOLD** worden weergegeven.

4. Om de functie te deactiveren tikt u op de toets **hold/2 in 1**.

⇒ Het symbool  en de melding **HOLD** worden niet meer weergegeven.

Zuigelingen/kleine kinderen wegen (2 in 1)



Met behulp van de functie **2 in 1** kunt u het gewicht van zuigelingen en kleine kinderen bepalen. Hiertoe wordt het kind tijdens het wegen door een volwassene op de arm gehouden. Ga als volgt te werk:

1. Controleer of de weegschaal onbelast is.
2. Vraag de volwassene om op de weegschaal te gaan staan.
3. Lees het meetresultaat af.
4. Tip op de toets **hold/2 in 1** tot de melding **NET** in het display verschijnt.
 - ⇒ Het gewicht wordt opgeslagen.
 - ⇒ **0.0** verschijnt in het display.



WAARSCHUWING!

Onjuiste meting door wisselend uitgangsgewicht

Wanneer het kind samen met een andere volwassene wordt gewogen, dan kan het gewicht van het kind niet correct worden bepaald.

- ▶ Zorg ervoor dat het kind altijd met de volwassene wordt gewogen waarmee het uitgangsgewicht werd bepaald.
- ▶ Zorg ervoor dat het gewicht van de volwassene niet verandert, bijvoorbeeld door uittrekken van een kledingsstuk.



5. Vraag de volwassene het kind mee te nemen op de weegschaal.

⇒ Het gewicht van het kind wordt weergegeven.

⇒ Het symbool  en de meldingen **HOLD** en **NET** worden weergegeven.

6. Lees het meetresultaat af.
7. Vraag de volwassene met het kind de weegschaal te verlaten.
8. U hebt de volgende mogelijkheden om de functie **2 in 1** te deactiveren:
 - ▶ Toets **hold/2 in 1** aantippen tot het symbool  en de meldingen **HOLD** en **NET** niet meer worden weergegeven.
 - ▶ Apparaat uitschakelen.

6 HYGIËNISCHE VOORBEREIDING



WAARSCHUWING!

Elektrische schok

Het apparaat is niet stroomloos wanneer de aan-uittoets wordt ingedrukt en het display uitgaat. Bij gebruik van vloeistoffen op het apparaat kan er een elektrische schok ontstaan.

- ▶ Controleer vóór elke hygiënische voorbereiding of het apparaat is uitgeschakeld.
- ▶ Trek vóór elke hygiënische voorbereiding de netstekker uit het stopcontact.
- ▶ Verwijder vóór elke hygiënische voorbereiding de batterijen uit het apparaat.
- ▶ Zorg ervoor dat er geen vloeistoffen in het apparaat binnendringen.



WAARSCHUWING!

Infectiegevaar

- ▶ Bereid het apparaat in regelmatige intervallen hygiënisch voor zoals beschreven in deze paragraaf.

OPGELEGT!

Schade aan het apparaat

Ongeschikte reinigings- en desinfectiemiddelen kunnen de gevoelige oppervlakken van het apparaat beschadigen en tot het vertroebelen van transparante onderdelen leiden.

- ▶ Gebruik geen scherpe of schurende reinigingsmiddelen.
- ▶ Gebruik geen organische oplosmiddelen (bijv. spiritus of benzine).

6.1 Reiniging

- ▶ Bevochtig zo nodig een zachte doek met een mild zeepsopje en neem het apparaat daarmee af.

6.2 Desinfectie

1. Desinfecteer het apparaat regelmatig met een voor gevoelige oppervlakken en acrylglas geschikt desinfectiemiddel (bijv. 70% ethanol).
2. Neem de gebruiksaanwijzing van het desinfectiemiddel in acht.
3. Desinfecteer het apparaat als volgt:
 - ▶ Zachte doek vochtig maken met desinfectiemiddel en het apparaat daarmee afvegen.
 - ▶ Termijnen in acht nemen, zie tabel:

Termijn	Component
Voor en na elke meting met direct huidcontact	Weegplatform
Indien nodig	<ul style="list-style-type: none"> • Display • Draagtas

6.3 Sterilisatie

De sterilisatie van het apparaat is niet toegestaan.

7 FUNCTIECONTROLE

- ▶ Voer voor ieder gebruik een functiecontrole uit.

Tot een volledige functiecontrole behoren:

- Visuele controle op mechanische beschadiging
- Datum van het uitlijnen van het apparaat
- Visuele en functiecontrole van de weergave-elementen
- Functiecontrole van alle in het hoofdstuk "Overzicht" weergegeven bedieningselementen
- Functiecontrole van de optionele accessoires

Indien u bij de functiecontrole fouten of afwijkingen constateert, probeer dan eerst de fout te verhelpen met behulp van het hoofdstuk "Verhelpen van fouten" in dit document.



VOORZICHTIG! **Letsel van personen**

Indien u bij de functiecontrole fouten of afwijkingen constateert die niet met behulp van het hoofdstuk "Verhelpen van fouten" in dit document kunnen worden verholpen, mag u het apparaat niet gebruiken.

- ▶ Laat het apparaat repareren door de seca-service of door een geautoriseerde servicepartner.
- ▶ Neem de paragraaf "Onderhoud" in dit document in acht.

8 VERHELPEN VAN FOUTEN

Wanneer er tijdens de bediening van het apparaat storingen optreden, probeer deze dan eerst zelf te verhelpen met behulp van de volgende tabel. Wanneer de storing blijft bestaan, neem dan contact op met de seca Service of een geautoriseerde servicepartner.

Storing	Oorzaak	Verhelpen
Weegschaal geeft geen gewicht aan, hoewel hij is belast	Weegschaal is uitgeschakeld of zonder batterijen	<ul style="list-style-type: none"> • Zorg ervoor dat de weegschaal is ingeschakeld • Zorg ervoor dat batterijen zijn geplaatst
Weegschaal schakelt zichzelf in, bijv. tijdens het transport	Toets start ingedrukt	Bij transporten de aan-/uitschakelaar op "O" zetten
Na transport of batterijvervanging geeft de weegschaal een gewicht aan, hoewel hij niet is belast	Weegschaal heeft verkeerd nulpunt bepaald	Weegschaal uit- en opnieuw inschakelen
0.0 verschijnt niet vóór het wegen	Weegschaal belast voordat hij werd ingeschakeld	<ul style="list-style-type: none"> • Weegschaal ontlasten • Weegschaal uit- en opnieuw inschakelen
Weergave ---- vóór het wegen	Weegschaal belast voordat hij werd ingeschakeld	<ul style="list-style-type: none"> • Weegschaal ontlasten • Weegschaal uit- en opnieuw inschakelen
Enkel segment brandt constant of helemaal niet	Display defect	Contact opnemen met de seca Service

Storing	Oorzaak	Verhelpen
Weergave: 	Spanning van de batterijen wordt minder	Batterijen vervangen
Weergave: bAtt	Batterijen leeg of verkeerd geplaatst	<ul style="list-style-type: none"> • Batterijen vervangen • Batterijen in juiste richting plaatsen
Weergave: StOP	Maximale belasting overschreden	Weegschaal ontlasten
Weergave: Er + cijfer	Weegschaal te hoog belast of aan één hoek te zwaar belast	<ul style="list-style-type: none"> • Weegschaal ontlasten of het gewicht gelijkmatiger verdelen • Weegschaal uit- en opnieuw inschakelen • Als het probleem blijft bestaan, contact opnemen met de seca Service

9 ONDERHOUD



VOORZICHTIG!

Foute metingen door ontbrekende of ondeskundige ijking

- ▶ Laat een ijking alleen door geautoriseerde personen uitvoeren.
- ▶ Laat altijd een ijking uitvoeren als een of meerdere veiligheidsmarkeringen zijn geschonden.

seca adviseert om vóór de ijking van het apparaat een onderhoud te laten uitvoeren.





VOORZICHTIG!

Onjuiste metingen door onvakkundig onderhoud

- ▶ Laat onderhoud en reparaties uitsluitend door de seca Service of een geautoriseerde servicepartner uitvoeren.
- ▶ U vindt de servicepartner bij u in de buurt op www.seca.com.

10 TECHNISCHE GEGEVENS

10.1 Algemene technische gegevens

Afmetingen	
<ul style="list-style-type: none"> • Diepte 360 mm • Breedte 321 mm • Hoogte 60 mm 	
Eigen gewicht	ca. 4,0 kg/8.8 lbs
Omgevingsvoorwaarden, werking	
<ul style="list-style-type: none"> • Temperatuur +10 °C tot +40 °C (50 °F tot 104 °F) • Luchtdruk 700 – 1060 hPa • Luchtvochtigheid 30% – 80% niet condenserend 	
Omgevingsvoorwaarden, opslag/trans- port	
<ul style="list-style-type: none"> • Temperatuur -10 °C tot +65 °C (14 °F tot 149 °F) • Luchtdruk 700 – 1060 hPa • Luchtvochtigheid 0% – 95% niet condenserend 	
Cijferhoogte	20 mm
Stroomvoorziening	
<ul style="list-style-type: none"> • Batterijen <ul style="list-style-type: none"> – Voedingsspanning 9 V – Batterijtype 6 x type AA, 1,5 V, niet oplaadbaar • Netadapter (optioneel) <ul style="list-style-type: none"> – Voedingsspanning 12 V – Dubbel geïsoleerd apparaat, be- schermklasse II (EN 60601-1)  	
Maximale stroomopname	typisch 50 mA
Medisch hulpmiddel volgens verorde- ning (EU) 2017/745	Klasse I met meetfunctie
EN 60601-1: medisch elektrisch apparaat, type B	
Gebruiksonderdeel overeenkomstig IEC 60601-1	Opstapvlak
Beschermingsgraad	IP20
Bedrijfsmodus	Continu bedrijf

10.2 Gewichtsbepaling

IJking overeenkomstig richtlijn 2014/31/EU	Klasse III
Maximumlast	200 kg
Nauwkeurigheid <ul style="list-style-type: none"> • 0 tot 50 kg • 50 kg tot 150 kg • 150 kg tot 200 kg 	<ul style="list-style-type: none"> ± 50 g ± 100 g ± 200 g
Indeling <ul style="list-style-type: none"> • 0 tot 150 kg • 150 kg tot 200 kg 	<ul style="list-style-type: none"> 100 g 200 g

11 OPTIONELE ACCESSOIRES

Accessoires	Artikelnummer
Draagtas seca 421	421 00 00 009
Draagtas seca 415	415 00 00 009
Stroomvoorziening: Switchmodus netadapter: 100-240 V~ / 50-60 Hz / 12 V= / min. 0,5 A	68 32 10 265 009 oder 68 32 10 270 009

12 AFVALVERWIJDERING

12.1 Apparaat afvoeren



Verwijder het apparaat niet via het huisvuil. Het apparaat moet als elektronisch afval worden verwijderd. Neem de desbetreffende nationale voorschriften in acht. Voor nadere informatie kunt u contact opnemen met de seca Service of een geautoriseerde servicepartner.

12.2 Batterijen en accu's afvoeren



Werp lege batterijen en accu's niet bij het huisvuil weg, of deze nu schadelijke stoffen bevatten of niet. Als gebruiker bent u wettelijk verplicht batterijen en accu's via gemeentelijke inzamelplaatsen of inzamelplaatsen van de handel te verwijderen. Lever batterijen en accu's alleen in volledig ontladen toestand in.

13 GARANTIE

Voor gebreken die voortvloeien uit materiaal- of fabricagefouten, geldt een garantieperiode van 2 jaar vanaf de levering. Alle mobiele onderdelen zoals bijv. batterijen, kabels, netadapters, accu's enz. zijn hiervan uitgesloten. Gebreken die onder de garantie vallen, worden tegen overlegging van de koopkwitantie kosteloos voor de klant verholpen. Verdere aanspraken kunnen niet worden gehonoreerd. Transportkosten voor het zenden en terugsturen zijn voor rekening van de klant wanneer het apparaat zich op een andere plaats bevindt dan de woonplaats van de klant. Bij transportschade kan er alleen aanspraak op garantie worden gemaakt wanneer voor de transporten de originele verpakking is gebruikt en wanneer het apparaat hierin volgens de origineel verpakte toestand werd beveiligd en bevestigd. Bewaar daarom alle verpakkingsdelen.

Er bestaat geen aanspraak op garantie wanneer het apparaat wordt geopend door personen die hiervoor niet uitdrukkelijk door seca zijn geautoriseerd.

Neem in geval van garantie contact op met uw seca-vestiging of met de handelaar waarvan u het product heeft gekocht.

14 CONFORMITEITSVERKLARING



Hiermee verklaart seca gmbh & co. kg, dat het product aan de bepalingen van de toepasbare richtlijnen en verordeningen voldoet. De volledige conformiteitsverklaring vindt u op www.seca.com.

ΠΊΝΑΚΑΣ ΠΕΡΙΕΧΟΜΈΝΩΝ

1 Περιγραφή συσκευής.....	320	4.3 Τοποθέτηση και ευθυγράμμιση συσκευής ...	335
1.1 Προβλεπόμενη χρήση.....	320	5 Χειρισμός	336
1.2 Προσόντα χρήστη	320	5.1 Ενεργοποίηση και απενεργοποίηση συσκευής.....	336
1.3 Ομάδα-στόχος ασθενών ...	320	Ενεργοποίηση συσκευής.....	336
1.4 Αντενδείξεις	320	Απενεργοποίηση συσκευής.....	336
1.5 Κλινικές χρήσεις	320	Ενεργοποίηση και απενεργοποίηση οθόνης (Standby).....	337
1.6 Περιγραφή λειτουργίας	321	5.2 Ζύγισμα	337
2 Υποδείξεις ασφάλειας	321	Ζύγισμα ασθενούς.....	337
2.1 Υποδείξεις ασφάλειας στις παρούσες οδηγίες χρήσης	321	Διαρκής εμφάνιση βάρους (Hold)	338
2.2 Βασικές υποδείξεις ασφάλειας	322	Ζύγισμα βρεφών/ μικρών παιδιών (2 in 1)..	338
Χειρισμός της συσκευής	322	6 Προετοιμασία υγιεινής.....	339
Αποφυγή ηλεκτροπληξίας	323	6.1 Καθαρισμός	340
Αποφυγή τραυματισμών και λοιμώξεων.....	323	6.2 Απολύμανση	340
Αποφυγή πρόκλησης βλαβών στη συσκευή	324	6.3 Αποστείρωση	340
Χειρισμός αποτελεσμάτων μέτρησης	326	7 Έλεγχος λειτουργίας	341
Χειρισμός υλικού σσκευασίας	326	8 Αντιμετώπιση σφαλμάτων.....	342
Χειρισμός μπαταριών και συσσωρευτών.....	327	9 Συντήρηση	343
3 Επισκόπηση.....	328	10 Τεχνικά δεδομένα	344
3.1 Στοιχεία χειρισμού	328	10.1 Γενικά τεχνικά δεδομένα...	344
3.2 Σύμβολα στην οθόνη	329	10.2 Μέτρηση βάρους	345
3.3 Σήμανση.....	329	11 Προαιρετικά εξαρτήματα.....	345
4 Θέση της συσκευής σε λειτουργία.....	333	12 Απόσυρση	346
4.1 Περιεχόμενα συσκευασίας	333	12.1 Απόσυρση συσκευής.....	346
4.2 Σύνδεση με την τροφοδοσία ρεύματος.....	334	12.2 Απόσυρση μπαταριών και συσσωρευτών.....	346
Τοποθέτηση μπαταριών	334	13 Εγγύηση.....	346
Σύνδεση τροφοδοτικού (προαιρετική παράδοση).....	334	14 Δήλωση συμμόρφωσης	347

1 ΠΕΡΙΓΡΑΦΉ ΣΥΣΚΕΥΉΣ

1.1 Προβλεπόμενη χρήση

Η ηλεκτρονική επίπεδη ζυγαριά υποστηρίζει τους ιατρούς κατά τις αποφάσεις σχετικά με τη διάγνωση και τη θεραπεία, οι οποίες βασίζονται στο βάρος ή στις μεταβολές βάρους του ασθενούς.

1.2 Προσόντα χρήστη

Η συσκευή επιτρέπεται να χρησιμοποιείται αποκλειστικά από άτομα με επαρκείς ειδικές γνώσεις.

1.3 Ομάδα-στόχος ασθενών

Η συσκευή προορίζεται για άτομα όλων των ηλικιών, τα οποία μπορούν να σταθούν ανεξάρτητα και δεν υπερβαίνουν το μέγιστο επιτρεπόμενο βάρος της συσκευής. Τα βρέφη και τα μικρά παιδιά που δεν μπορούν να σταθούν ανεξάρτητα μπορούν να ζυγίζονται με τη λειτουργία **2 in 1** ενώ τα κρατάει ένας ενήλικας που μπορεί να σταθεί ανεξάρτητα.

1.4 Αντενδείξεις

Δεν υπάρχουν γνωστές αντενδείξεις.

1.5 Κλινικές χρήσεις

Η ηλεκτρονική επίπεδη ζυγαριά υποστηρίζει τους ιατρούς κατά τις αποφάσεις σχετικά με τη διάγνωση και τη θεραπεία, οι οποίες βασίζονται στο μετρημένο βάρος.

Η ηλεκτρονική επίπεδη ζυγαριά αξιοποιείται έμμεσα στην κλινική χρήση.

Για την ακριβή διάγνωση, ο ιατρός πρέπει να πραγματοποιεί επιπρόσθετες εξειδικευμένες εξετάσεις.

1.6 Περιγραφή λειτουργίας

Η καταμέτρηση βάρους σε ηλεκτρονικές ζυγαριές ατόμων λαμβάνει χώρα με τέσσερα στοιχεία ζύγισης.

Με τη λειτουργία **2 in 1** μπορεί να υπολογιστεί το σωματικό βάρος βρεφών και μικρών παιδιών. Για το σκοπό αυτό το παιδί το κρατάει ένας ενήλικας στην αγκάλη του κατά τη διάρκεια ζύγισματος.

Η ζυγαριά εξοπλίζεται με διπλή οθόνη: Έτσι, ο χρήστης και ο ασθενής μπορούν να διαβάσουν ταυτόχρονα το αποτέλεσμα της μέτρησης.

2 ΥΠΟΔΕΪΞΕΙΣ ΑΣΦΑΛΕΙΑΣ

2.1 Υποδείξεις ασφάλειας στις παρούσες οδηγίες χρήσης



ΚΙΝΔΥΝΟΣ!

Επισημαίνει εξαιρετικά επικίνδυνη κατάσταση. Εάν δεν λάβετε υπόψη σας αυτή την υπόδειξη, θα προκληθούν σοβαροί ανεπανόρθωτοι ή θανατηφόροι τραυματισμοί.



ΠΡΟΕΙΔΟΠΟΙΗΣΗ!

Επισημαίνει εξαιρετικά επικίνδυνη κατάσταση. Εάν δεν λάβετε υπόψη σας αυτή την υπόδειξη, ενδέχεται να προκληθούν σοβαροί ανεπανόρθωτοι ή θανατηφόροι τραυματισμοί.



ΠΡΟΣΟΧΗ!

Επισημαίνει επικίνδυνη κατάσταση. Εάν δεν λάβετε υπόψη σας αυτή την υπόδειξη, ενδέχεται να προκληθούν ελαφριοί ή μέτριοι τραυματισμοί.

ΣΗΜΑΝΤΙΚΟ!

Επισημαίνει ενδεχόμενο εσφαλμένο χειρισμό της συσκευής. Εάν δεν λάβετε υπόψη σας αυτή την υπόδειξη, ενδέχεται να προκληθούν βλάβες στη συσκευή ή εσφαλμένα αποτελέσματα μέτρησης.

ΥΠΟΔΕΙΞΗ

Περιέχει επιπλέον πληροφορίες σχετικά με τη χρήση της συσκευής.

2.2 Βασικές υποδείξεις ασφάλειας

Χειρισμός της συσκευής

- ▶ Τηρείτε τις υποδείξεις στις παρούσες οδηγίες χρήσης.
- ▶ Διαφυλάξτε προσεκτικά τις οδηγίες χρήσης. Αυτές οι οδηγίες χρήσης αποτελούν αναπόσπαστο κομμάτι της συσκευής και πρέπει να είναι διαθέσιμες ανά πάσα στιγμή.
- ▶ Για λόγους ασφαλείας των ασθενών, τόσο εσείς όσο και οι ασθενείς σας είστε υποχρεωμένοι να αναφέρετε στον κατασκευαστή και στην αρμόδια αρχή της χώρας σας τα σοβαρά περιστατικά που προκύπτουν και σχετίζονται με το παρόν προϊόν.



ΚΙΝΔΥΝΟΣ!

Κίνδυνος έκρηξης

- ▶ Απαγορεύεται η έκθεση της συσκευής σε περιβάλλον πλούσιο στα παρακάτω αέρια:
 - Οξυγόνο
 - Εύφλεκτα αναισθητικά
 - Λοιπές εύφλεκτες ουσίες/μίγματα αερίων



ΠΡΟΣΟΧΗ!

Κίνδυνος για τον ασθενή, βλάβες συσκευής

- ▶ Αναθέτετε τακτική εκτέλεση διαδικασιών συντήρησης, με τρόπο που περιγράφεται στο αντίστοιχο τμήμα σε αυτό το έγγραφο.
- ▶ Δεν επιτρέπονται οι τεχνικές τροποποιήσεις στη συσκευή. Η συσκευή δεν περιλαμβάνει εξαρτήματα, τα οποία μπορεί να συντηρήσει ο χρήστης. Αναθέτετε την εκτέλεση εργασιών συντήρησης και επισκευών αποκλειστικά σε εξουσιοδοτημένο αντιπρόσωπο σέρβις της seca. Βρείτε τον πλησιέστερο τοπικό αντιπρόσωπο από τη διεύθυνση www.seca.com.
- ▶ Χρησιμοποιήστε αποκλειστικά αυθεντικά εξαρτήματα και ανταλλακτικά της seca. Διαφορετικά, η seca δεν αναλαμβάνει καμία ευθύνη.



ΠΡΟΣΟΧΗ!

Κίνδυνος για τον ασθενή, δυσλειτουργία

- ▶ Προς αποφυγή εσφαλμένων μετρήσεων πρέπει να κρατάτε ελάχιστη απόσταση περ. 1 μέτρον από ηλεκτρικές, ιατρικές συσκευές, όπως π.χ. χειρουργικές συσκευές υψηλών συχνοτήτων.

- ▶ Προς αποφυγή εσφαλμένων μετρήσεων πρέπει να κρατάτε ελάχιστη απόσταση περ. 1 μέτρου από συσκευές υψηλών συχνοτήτων, όπως π.χ. κινητά τηλέφωνα.
- ▶ Η πραγματική απόδοση αποστολής συσκευών υψηλής συχνότητας προϋποθέτει ελάχιστες αποστάσεις μεγαλύτερες από 1 μέτρο. Λεπτομέρειες θα βρείτε στη διεύθυνση www.seca.com.

Αποφυγή ηλεκτροπληξίας



ΠΡΟΕΙΔΟΠΟΙΗΣΗ! **Ηλεκτροπληξία**

- ▶ Τοποθετήστε τις συσκευές, οι οποίες λειτουργούν με τροφοδοτικό, κατά τέτοιο τρόπο, ώστε η πρόσβαση στην πρίζα να είναι εύκολη και να είναι δυνατή η άμεση αποσύνδεση από το ηλεκτρικό δίκτυο.
- ▶ Βεβαιωθείτε ότι η τροφοδοσία δικτύου της περιοχής σας είναι σύμφωνη με τα στοιχεία του τροφοδοτικού σας.
- ▶ Μην αγγίζετε ποτέ το τροφοδοτικό με βρεγμένα χέρια.
- ▶ Απαγορεύεται η χρήση καλωδίου επέκτασης και πολύπριζων.
- ▶ Φροντίστε να μην συνθλιβονται τα καλώδια και να μην προκύπτουν ζημιές σε αυτά από αιχμηρές ακμές.
- ▶ Φροντίστε τα καλώδια να μην έρχονται σε επαφή με θερμά αντικείμενα.
- ▶ Απαγορεύεται η λειτουργία της συσκευής σε ύψος άνω των 3000 m από την επιφάνεια της θάλασσας.

Αποφυγή τραυματισμών και λοιμώξεων



ΠΡΟΕΙΔΟΠΟΙΗΣΗ! **Τραυματισμός λόγω πτώσης**

- ▶ Βεβαιωθείτε ότι η συσκευή τοποθετείται σε σταθερή και επίπεδη επιφάνεια.
- ▶ Διατάξτε το καλώδιο σύνδεσης (εφόσον υπάρχει) με τέτοιο τρόπο, έτσι ώστε να μην μπορεί να σκοντάψει σε αυτό ο χρήστης ή ο ασθενής.
- ▶ Στηρίξτε τα άτομα με περιορισμένες κινητικές δεξιότητες, π.χ. κατά την τοποθέτησή τους σε καροτσάκι.

- ▶ Βεβαιωθείτε ότι ο ασθενής δεν ανεβαίνει ή κατεβαίνει στην πλατφόρμα ζυγίσματος πατώντας στις ακμές της.
- ▶ Βεβαιωθείτε ότι ο ασθενής ανεβαίνει και κατεβαίνει αργά και σταθερά στην πλατφόρμα ζυγίσματος.



ΠΡΟΕΙΔΟΠΟΙΗΣΗ!

Κίνδυνος ολίσθησης

- ▶ Βεβαιωθείτε ότι η πλατφόρμα ζυγίσματος είναι στεγνή, προτού ανέβει πάνω της ο ασθενής.
- ▶ Βεβαιωθείτε ότι τα πόδια του ασθενούς είναι στεγνά, προτού ανέβει στην πλατφόρμα ζυγίσματος.
- ▶ Βεβαιωθείτε ότι ο ασθενής ανεβαίνει και κατεβαίνει αργά και σταθερά στην πλατφόρμα ζυγίσματος.



ΠΡΟΕΙΔΟΠΟΙΗΣΗ!

Κίνδυνος μόλυνσης

- ▶ Πριν και μετά από κάθε μέτρηση, πλύνετε τα χέρια σας, ούτως ώστε να περιορίσετε τον κίνδυνο διασταυρούμενων μολύνσεων και ενδονοσοκομειακών λοιμώξεων.
- ▶ Εάν ο ασθενής πάσχει από μεταδοτικές ασθένειες, προετοιμάστε την υγιεινή της συσκευής αμέσως μετά, όπως περιγράφεται στο σχετικό κεφάλαιο των παρουσιών οδηγιών χρήσης.
- ▶ Βεβαιωθείτε ότι ο ασθενής δεν φέρει ανοιχτές πληγές ή μολύνσεις στο δέρμα, οι οποίες ενδέχεται να έρθουν σε επαφή με τη συσκευή.
- ▶ Προετοιμάζετε τη συσκευή αναφορικά με την υγιεινή σε τακτά χρονικά διαστήματα.

Αποφυγή πρόκλησης βλαβών στη συσκευή

ΣΗΜΑΝΤΙΚΟ!

Βλάβες στη συσκευή

- ▶ Βεβαιωθείτε ότι δεν καταλήγουν επ' ουδενί υγρά στο εσωτερικό της συσκευής. Τα υγρά ενδέχεται να καταστρέψουν το ηλεκτρονικό σύστημα.
- ▶ Για συσκευές με λειτουργία δικτύου: Απενεργοποιήστε τη συσκευή, προτού αποσυνδέσετε το τροφοδοτικό από την πρίζα.

- ▶ Για συσκευές με λειτουργία δικτύου: Εάν δεν πρόκειται να χρησιμοποιήσετε τη συσκευή για μεγάλο χρονικό διάστημα, αποσυνδέστε το τροφοδοτικό από την πρίζα. Μόνο με τον τρόπο αυτό θα είσατε βέβαιοι ότι δεν υπάρχει ρεύμα στη συσκευή.
- ▶ Για συσκευές με λειτουργία μπαταρίας ή συσσωρευτών: Εάν δεν πρόκειται να χρησιμοποιήσετε τη συσκευή για μεγάλο διάστημα, αφαιρέστε τις μπαταρίες ή τους συσσωρευτές. Μόνο με τον τρόπο αυτό θα είσατε βέβαιοι ότι δεν υπάρχει ρεύμα στη συσκευή.
- ▶ Δεν επιτρέπεται να αφήσετε να πέσει κάτω η συσκευή.
- ▶ Δεν επιτρέπεται να εκθέτετε τη συσκευή σε ισχυρές κρούσεις ή δονήσεις.
- ▶ Πριν από κάθε εφαρμογή να πραγματοποιείτε έλεγχο λειτουργίας, όπως περιγράφεται στην αντίστοιχο τμήμα του παρόντος εγγράφου. Απαγορεύεται η λειτουργία της συσκευής, όταν αυτή δεν λειτουργεί σωστά ή όταν φέρει βλάβες.
- ▶ Απαγορεύεται η έκθεση της συσκευής σε άμεση ηλιακή ακτινοβολία και φροντίζετε ώστε να μην υπάρχουν πηγές θερμότητας στο άμεσο περιβάλλον. Οι πολύ υψηλές θερμοκρασίες ενδέχεται να προκαλέσουν βλάβη στο ηλεκτρικό σύστημα.
- ▶ Αποφύγετε τις γρήγορες διακυμάνσεις θερμοκρασίας. Σε περίπτωση μεταφοράς της συσκευής σε διαδρομή, κατά την οποία η διαφορά της θερμοκρασίας θα είναι μεγαλύτερη από 20 °C, θα πρέπει να αφήσετε τη συσκευή ήρεμη για τουλάχιστον 2 ώρες προτού την ενεργοποιήσετε. Διαφορετικά θα σχηματιστεί νερό συμπυκνώματος, το οποίο ενδέχεται να προκαλέσει βλάβη στο ηλεκτρονικό σύστημα.
- ▶ Χρησιμοποιείτε τη συσκευή αποκλειστικά σύμφωνα με τις ενδεδειγμένες περιβαλλοντικές συνθήκες που αναφέρονται στην ενότητα "Τεχνικά δεδομένα".

Χειρισμός αποτελεσμάτων μέτρησης

- ▶ Αποθηκεύετε τη συσκευή αποκλειστικά σύμφωνα με τις ενδεδειγμένες συνθήκες αποθήκευσης που αναφέρονται στην ενότητα "Τεχνικά δεδομένα".
- ▶ Χρησιμοποιείτε αποκλειστικά μέσα καθαρισμού και απολύμανσης που αντιστοιχούν στις προδιαγραφές στην ενότητα "Προετοιμασία υγιεινής".
- ▶ Για ζυγαριές: Βεβαιωθείτε ότι δεν υπερβαίνεται το μέγιστο φορτίο.

ΣΗΜΑΝΤΙΚΟ!

Αντιφατικά αποτελέσματα μέτρησης

- ▶ Πριν από την αποθήκευση των υπολογισμένων τιμών μέτρησης με αυτήν τη συσκευή και την περαιτέρω χρήση τους (π.χ. σε λογισμικό της seca ή σε πληροφοριακό σύστημα), θα πρέπει να βεβαιωθείτε ότι οι τιμές μέτρησης είναι αληθοφανείς.
- ▶ Σε περίπτωση μεταβίβασης των τιμών μέτρησης σε λογισμικό της seca ή σε πληροφοριακό σύστημα, βεβαιωθείτε πριν από την περαιτέρω χρήση, ότι οι τιμές μέτρησης είναι αληθοφανείς και έχουν ανατεθεί στον σωστό ασθενή.

Χειρισμός υλικού συσκευασίας



ΠΡΟΕΙΔΟΠΟΙΗΣΗ!

Κίνδυνος πνιγμού

Τα υλικά συσκευασίας από πλαστική μεμβράνη (σακούλες) εγκυμονούν κίνδυνο πνιγμού.

- ▶ Φυλάξτε το υλικό συσκευασίας μακριά από παιδιά.
- ▶ Σε περίπτωση που το αρχικό υλικό συσκευασίας δεν είναι πλέον διαθέσιμο, χρησιμοποιήστε μόνο πλαστικές σακούλες με οπές ασφάλειας, ούτως ώστε να περιοριστεί ο κίνδυνος πνιγμού. Χρησιμοποιείτε, στο μέτρο του δυνατού, ανακυκλώσιμα υλικά.

ΥΠΟΔΕΙΞΗ

Φυλάξτε το αρχικό υλικό συσκευασίας για μεταγενέστερη χρήση (π.χ. επιστροφή στο πλαίσιο συντήρησης).

Χειρισμός μπαταριών και συσσωρευτών



ΠΡΟΕΙΔΟΠΟΙΗΣΗ!

Τραυματισμός

Οι μπαταρίες και συσσωρευτές περιέχουν επικίνδυνες ουσίες, οι οποίες σε περίπτωση ακατάλληλου χειρισμού ενδέχεται να απελευθερωθούν με έκρηξη.

- ▶ Μην προσπαθείτε να επαναφορτίσετε μπαταρίες.
- ▶ Μην ζεσταίνετε μπαταρίες/συσσωρευτές.
- ▶ Μην καίτε μπαταρίες/συσσωρευτές.
- ▶ Εάν έχουν εξέλθει ρύποι, αποφύγετε την επαφή με δέρμα, μάτια και βλεννογόνους. Ξεπλένετε το πληγέντα σημεία του σώματος με άφθονο καθαρό νερό και απευθυνθείτε αμέσως σε ιατρό.

ΣΗΜΑΝΤΙΚΟ!

Βλάβες στη συσκευή και δυσλειτουργία εξαιτίας ακατάλληλου χειρισμού

- ▶ Χρησιμοποιείτε αποκλειστικά τον αναφερόμενο σε αυτό το έγγραφο τύπο μπαταριών/συσσωρευτών.
- ▶ Αντικαθιστάτε πάντα ταυτόχρονα όλες τις μπαταρίες/συσσωρευτές.
- ▶ Μην βραχυκυκλώνετε μπαταρίες/συσσωρευτές.
- ▶ Εάν η συσκευή δεν χρησιμοποιηθεί για μεγάλο διάστημα, αφαιρείτε τις μπαταρίες/συσσωρευτές. Έτσι δεν μπορούν να διεισδύσουν ρύποι μέσα στη συσκευή.
- ▶ Σε περίπτωση εισχώρησης ρύπων μέσα στη συσκευή, σταματήστε τη χρήση της. Αναθέστε τον έλεγχο και εν ανάγκη την επιδιόρθωση της συσκευής σε εξουσιοδοτημένο αντιπρόσωπο σέρβις seca.

3 ΕΠΙΣΚΟΠΗΣΗ

3.1 Στοιχεία χειρισμού

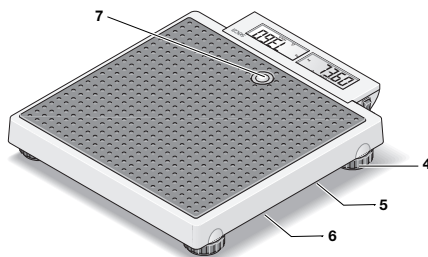
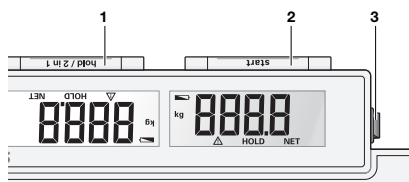

Θέση	Στοιχείο χειρισμού	Λειτουργία
1	Πλήκτρο hold/2 in 1	<ul style="list-style-type: none">Ενεργοποίηση της λειτουργίας HoldΕκκίνηση της λειτουργίας 2 in 1 για το ζύγισμα βρεφών και μικρών παιδιών
2	Πλήκτρο start	Εκκίνηση λειτουργίας ζυγίσματος
3	Διακόπτης ενεργοποίησης/ απενεργοποίησης	Ενεργοποίηση και απενεργοποίηση ζυγαριάς
4	Βιδωτό πόδι	4 τεμάχια, εξυπηρετούν στη ρύθμιση ακριβείας
5	Σύνδεση δικτύου	Εξυπηρετεί στη σύνδεση προαιρετικού τροφοδοτικού
6	Θήκη μπαταριών	Υποδοχή για 6 μπαταρίες Mignon (τύπου AA/1,5 V)
7	Αεροστάθμη	Δείχνει αν η συσκευή βρίσκεται σε οριζόντια θέση



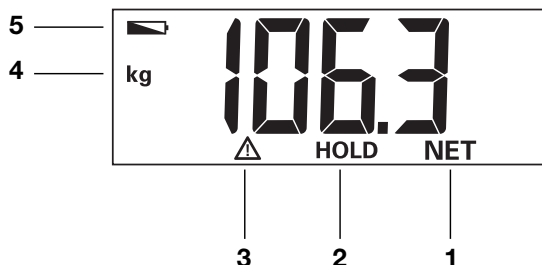

3.2 Σύμβολα στην οθόνη











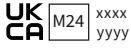



Θέση	Σύμβολο	Σημασία
1	NET	Λειτουργία Tare ενεργή
2	HOLD	Λειτουργία Hold ενεργή
3		Δεν έχει ενεργοποιηθεί ικανή λειτουργία βαθμονόμησης
4	kg	Τιμή βάρους σε κιλά
5		Μπαταρίες είναι αδύνατες

3.3 Σήμανση

Σήμανση στη συσκευή και στην πινακίδα τύπου	
Κείμενο/σύμβολο	Σημασία
	Όνομα και διεύθυνση κατασκευαστή, ημερομηνία κατασκευής
UDI	Unique Device Identification (αριθμός αναγνώρισης προϊόντος σύμφωνα με την Οδηγία (ΕΕ) 2017/745)
REF	Αριθμός προϊόντος
SN	Αριθμός σειράς
GAL	Τιμή σε m/s^2 (ανάλογα από την έκδοση) <ul style="list-style-type: none"> Αναφέρει την επιτάχυνση της βαρύτητας στην επιφάνεια της Γης Εξαρτάται από την προβλεπόμενη θέση
ProdID	Αριθμός αναγνώρισης προϊόντος seca

Σήμανση στη συσκευή και στην πινακίδα τύπου	
Κείμενο/σύμβολο	Σημασία
Approval Type	Όνομασία τύπου πιστοποιητικού έγκρισης τρόπου κατασκευής
Mat.No.	Αριθμός έκδοσης
	Λάβετε υπόψη τις οδηγίες χρήσης
	Ηλεκτροϊατρική συσκευή, τύπος B
IP20	<p>Τύπος προστασίας κατά IEC 60529:</p> <ul style="list-style-type: none"> • Προστασία από στερεά ξένα σώματα με διάμετρο μεγαλύτερη από 12,5 mm • Προστασία από την πρόσβαση με το δάχτυλο • Χωρίς προστασία έναντι της διείσδυσης νερού
e	Τιμή σε μονάδες μάζας Χρησιμοποιείται για την ταξινόμηση και βαθμονόμηση μιας ζυγαριάς
	Ζυγαριά της κατηγορίας βαθμονόμησης III σύμφωνα με την Οδηγία 2014/31/ΕΕ
	<p>Η συσκευή συμμορφώνεται με τις Οδηγίες της ΕΕ</p> <ul style="list-style-type: none"> • M: Σήμα συμμόρφωσης σύμφωνα με την οδηγία 2014/31/ΕΕ σχετικά με μη αυτόνομες ζυγαριές (βαθμονομημένα μοντέλα) • 24: (Παράδειγμα: 2024) Έτος, κατά το οποίο έλαβε χώρα η δήλωση συμμόρφωσης και επισημάνθηκε με σήμανση ΕΚ (βαθμονομημένα μοντέλα) • 0102: Αναφερόμενος οργανισμός μετρολογίας (βαθμονομημένα μοντέλα) • 0123: Αναφερόμενος οργανισμός ιατρικών προϊόντων
	Ιατρικό προϊόν σύμφωνα τον κανονισμό (ΕΕ) 2017/745

Σήμανση στη συσκευή και στην πινακίδα τύπου	
Κείμενο/σύμβολο	Σημασία
	<p>Η συσκευή συμμορφώνεται με τις Οδηγίες του Ηνωμένου Βασιλείου</p> <ul style="list-style-type: none"> • M: Σήμα συμμόρφωσης σύμφωνα με την οδηγία UK SI 2016 Nr. 1152 σχετικά με μη αυτόνομες ζυγαριές (NAWIR) (βαθμονομημένα μοντέλα) • 24: (Παράδειγμα: 2024) Έτος, κατά το οποίο έλαβε χώρα η δήλωση συμμόρφωσης και επισημάνθηκε με σήμανση UKCA (βαθμονομημένα μοντέλα) • xxxx: Αναφερόμενος οργανισμός ιατρικών προϊόντων του Ηνωμένου Βασιλείου • yyyy: Αναφερόμενος οργανισμός μετρολογίας του Ηνωμένου Βασιλείου (βαθμονομημένα μοντέλα)
	<p>Εισαγωγέας/αντιπρόσωπος στο Ηνωμένο Βασίλειο: seca Ltd 40 Barn Street B5 5QB Birmingham United Kingdom</p>
	<p>Εισαγωγέας/αντιπρόσωπος στην Ελβετία: seca ag (schweiz) Medizinische Waagen und Messsysteme Schönmat Str. 2 CH-4153 REINACH</p>
	<p>Πινακίδα τύπου σε υποδοχή σύνδεσης δικτύου</p> <ul style="list-style-type: none"> • Απαιτούμενη τάση τροφοδοσίας σε V • Μέγιστη ηλεκτρική κατανάλωση σε mA • : Λάβετε υπόψη σας την πόλωση του βύσματος συσκευής • : Λειτουργία συσκευής με συνεχές ρεύμα • : Χρησιμοποιείτε αποκλειστικά συμβατά τροφοδοτικά seca
	<p>Μην αποσύρετε τη συσκευή στα οικιακά απορρίμματα</p>

Σήμανση στη συσκευασία	
Σύμβολο	Σημασία
	Προστατέψτε τη συσκευή από την υγρασία
	Τα βέλη υποδεικνύουν το πάνω μέρος του προϊόντος Μεταφορά και αποθήκευση σε κάθετη θέση
	Εύθραυστο, μην το πετάτε και μην το ρίχνετε
	Επιτρεπόμενη ελάχ. και μέγ. θερμοκρασία για μεταφορά και αποθήκευση
	Επιτρεπόμενη ελάχ. και μέγ. υγρασία αέρα για μεταφορά και αποθήκευση
	Επιτρεπόμενη ελάχ. και μέγ. πίεση αέρα για μεταφορά και αποθήκευση
	Άνοιγμα της συσκευασίας εδώ
	Η απόρριψη του υλικού συσκευασίας είναι δυνατή μέσω προγραμμάτων ανακύκλωσης

4 ΘΈΣΗ ΤΗΣ ΣΥΣΚΕΥΉΣ ΣΕ ΛΕΙΤΟΥΡΓΪΑ

4.1 Περιεχόμενα συσκευασίας

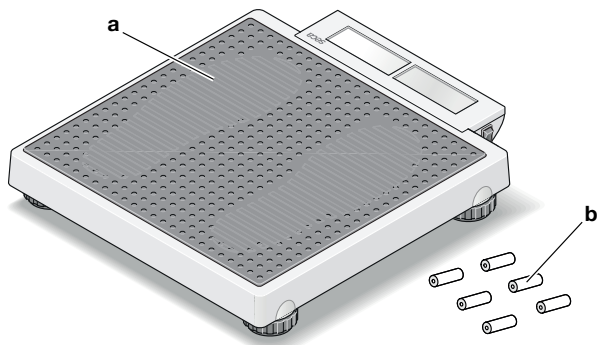

Θέση	Εξάρτημα	Τεμ.
a	Ζυγαριά ατόμων	1
b	Μπαταρία	6
–	Οδηγίες χρήσης	1

4.2 Σύνδεση με την τροφοδοσία ρεύματος

Τοποθέτηση μπαταριών

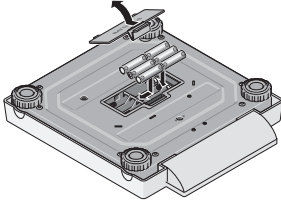

Χρειάζεστε 6 μπαταρίες (τύπος AA/1,5 V, περιέχονται στη συσκευασία παράδοσης).

1. Πατήστε στο κλείστρο της θήκης μπαταριών.
2. Αφαιρέστε το καπάκι της θήκης μπαταριών.

ΣΗΜΑΝΤΙΚΟ!

Βλάβες στη συσκευή

Η συσκευή μπορεί να υπερθερμανθεί και να υποστεί ζημιά.

- ▶ Τηρείτε τη σωστή πολικότητα των μπαταριών (σημάδια στο στήριγμα μπαταριών).

3. Τοποθετήστε τις μπαταρίες.

ΥΠΟΔΕΙΞΗ

Σε περίπτωση εμφάνισης της ένδειξης **bAtt** στην οθόνη, έχετε τοποθετήσει εσφαλμένα μία μπαταρία ή οι μπαταρίες είναι άδειες.

4. Κλείστε τη θήκη μπαταριών.

Σύνδεση τροφοδοτικού (προαιρετική παράδοση)

Η ζυγαριά μπορεί να λειτουργεί με τροφοδοτικό (προαιρετικό εξάρτημα).



ΠΡΟΕΙΔΟΠΟΙΗΣΗ!

Σωματικές βλάβες και βλάβες συσκευής εξαιτίας εσφαλμένων τροφοδοτικών

Συνήθισμένα τροφοδοτικά εμπορίου ενδέχεται να παρέχουν υψηλότερη τάση, από αυτή που αναφέρουν. Η συσκευή μέτρησης μπορεί να υπερθερμανθεί, να πιάσει φωτιά, να λιώσει ή να βραχυκυκλωθεί.

- ▶ Χρησιμοποιείτε αποκλειστικά αυθεντικά τροφοδοτικά *seca* με ρυθμιζόμενη τάση εξόδου 12 Volt.

1. Εισαγάγετε στο τροφοδοτικό το βύσμα δικτύου που απαιτείται για την τροφοδοσία ρεύματος.
2. Εισαγάγετε το βύσμα του τροφοδοτικού στην υποδοχή σύνδεσης της ζυγαριάς.
3. Εισαγάγετε το τροφοδοτικό σε ηλεκτρική πρίζα.

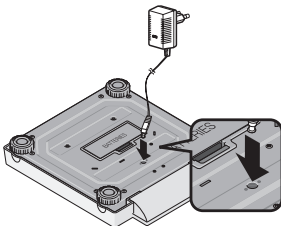

4.3 Τοποθέτηση και ευθυγράμμιση συσκευής



ΠΡΟΣΟΧΗ!

Εσφαλμένη μέτρηση λόγω λανθασμένα τοποθετημένων συσκευών

Μαλακά δάπεδα, π.χ. διάδρομοι παρκέ, υποχωρούν κάτω από το βάρος του ασθενούς και παραποιούν το αποτέλεσμα μέτρησης. Οι εσφαλμένες συνθήκες περιβάλλοντος ή η απουσία ευθυγράμμισης έχουν ως αποτέλεσμα σφάλματα κατά τη μέτρηση.

- ▶ Επιλέξτε σημείο τοποθέτησης με επίπεδο και σταθερό δάπεδο, για να επιτυγχάνετε ακριβή αποτελέσματα μέτρησης.
- ▶ Χρησιμοποιείτε τη συσκευή αποκλειστικά σύμφωνα με τις ενδεδειγμένες περιβαλλοντικές συνθήκες που αναφέρονται στην ενότητα "Τεχνικά δεδομένα".
- ▶ Ευθυγραμμίζετε τη συσκευή πριν από τη χρήση και μετά από κάθε αλλαγή θέσης λειτουργίας.

1. Τοποθετήστε τη συσκευή σε σταθερή, επίπεδη επιφάνεια.
2. Ευθυγραμμίστε τη συσκευή περιστρέφοντας τα βιδωτά πόδια με τέτοιον τρόπο, ώστε η φυσαλίδα της αεροστάθμης να βρίσκεται ακριβώς στη μέση του κύκλου.
3. Φροντίστε ώστε η συσκευή να έρχεται σε επαφή με το δάπεδο μόνο με τα πόδια της.

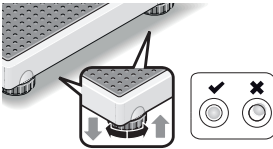

5 ΧΕΙΡΙΣΜΌΣ



ΠΡΟΣΟΧΗ!

Τραυματισμοί/Εσφαλμένη μέτρηση

- ▶ Πραγματοποιείτε πριν από κάθε χρήση της συσκευής έλεγχο λειτουργίας, όπως περιγράφεται στο αντίστοιχο τμήμα αυτών των οδηγιών χρήσης.

5.1 Ενεργοποίηση και απενεργοποίηση συσκευής

Ενεργοποίηση συσκευής

- ✓ Η ζυγαριά δεν επιβαρύνεται.
- ▶ Θέστε τον διακόπτη ενεργοποίησης/απενεργοποίησης στη θέση "I".

Διακόπτης ενεργοποίησης/ απενεργοποίησης

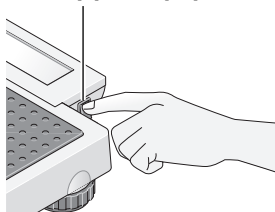

- ⇒ Στην οθόνη εμφανίζεται **SECA**.
- ⇒ Όλα τα στοιχεία της οθόνης εμφανίζονται για λίγο.
- ⇒ Η ζυγαριά βρίσκεται σε κατάσταση λειτουργικής ετοιμότητας, όταν στην οθόνη εμφανίζεται **0.0**.



Απενεργοποίηση συσκευής

- ▶ Θέστε τον διακόπτη ενεργοποίησης/απενεργοποίησης στη θέση "O".

Διακόπτης ενεργοποίησης/ απενεργοποίησης

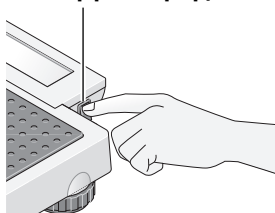

ΥΠΟΔΕΙΞΗ

Απενεργοποιήστε τη συσκευή πριν από τη μεταφορά, ώστε στη διάρκεια της μεταφοράς να μην πατηθεί κατά λάθος το πλήκτρο **start** και να καταναλώνεται ρεύμα.

Ενεργοποίηση και απενεργοποίηση οθόνης (Standby)

Πλήκτρο start

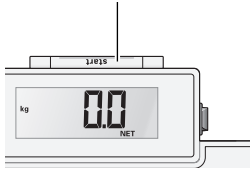

- ▶ Πατήστε το πλήκτρο **start**.

ΥΠΟΔΕΙΞΗ

Η συσκευή απενεργοποιείται αυτόματα μετά από σύντομο χρονικό διάστημα, σε περίπτωση που η ζυγαριά δεν επιβαρύνεται (όχι στη λειτουργία με τροφοδοτικό).

5.2 Ζύγισμα

Ζύγισμα ασθενούς

- ✓ Η ζυγαριά δεν επιβαρύνεται.

1. Εάν η ζυγαριά δεν απενεργοποιηθεί αυτόματα μετά την τελευταία μέτρηση, πατήστε το πλήκτρο **start**.

ΣΗΜΑΝΤΙΚΟ!**Βλάβες στη συσκευή**

Η οθόνη είναι ευαίσθητη και μπορεί να υποστεί ζημιά σε περίπτωση επιβάρυνσης

- ▶ Βεβαιωθείτε ότι ο ασθενής δεν πατάει επάνω στην οθόνη.



2. Ζητήστε από τον ασθενή να ανεβεί στη ζυγαριά.
3. Διαβάστε το αποτέλεσμα μέτρησης.



Διαρκής εμφάνιση βάρους (Hold)

Εάν ενεργοποιήσετε τη λειτουργία **Hold**, συνεχίζει να εμφανίζεται το βάρος μετά την απομάκρυνση από τη ζυγαριά. Έτσι μπορείτε να φροντίσετε πρώτα τον ασθενή και μετά να σημειώσετε την τιμή βάρους.

✓ Η ζυγαριά δεν επιβαρύνεται.

1. Ζητήστε από τον ασθενή να ανεβεί στη ζυγαριά.
2. Πατήστε το πλήκτρο **hold/2 in 1**.
3. Περιμένετε ώσπου να μην αναβοσβήνει πλέον η τιμή βάρους.

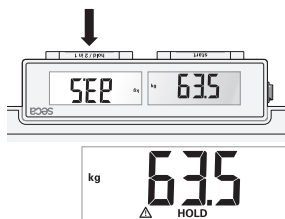

⇒ Εμφανίζεται το σύμβολο  και το μήνυμα **HOLD**.

4. Για να απενεργοποιήσετε τη λειτουργία, πατήστε το πλήκτρο **hold/2 in 1**.

⇒ Δεν εμφανίζονται πλέον το σύμβολο  και το μήνυμα **HOLD**.

Ζύγισμα βρεφών/ μικρών παιδιών (2 in 1)

Με τη βοήθεια της λειτουργίας **2 in 1** μπορείτε να προσδιορίσετε το βάρος βρεφών και μικρών παιδιών. Για το σκοπό αυτό το παιδί το κρατάει ένας ενήλικας στην αγκάλη του κατά τη διάρκεια ζυγίσματος. Προβείτε στην ακόλουθη διαδικασία:

1. Βεβαιωθείτε ότι δεν υπάρχει βάρος στη ζυγαριά.
2. Παρακαλέστε τον ενήλικα να ανεβεί στη ζυγαριά.
3. Διαβάστε το αποτέλεσμα μέτρησης.
4. Πατήστε το πλήκτρο **hold/2 in 1**, ώσπου να εμφανιστεί το μήνυμα **NET** στην οθόνη.

⇒ Το βάρος αποθηκεύεται.

⇒ Στην οθόνη εμφανίζεται **0.0**.





ΠΡΟΕΙΔΟΠΟΙΗΣΗ!

Εσφαλμένη μέτρηση εξαιτίας αλλαγής αρχικού βάρους

Εάν το παιδί ζυγιστεί με έναν άλλον ενήλικα, δεν είναι εφικτός ο σωστός καθορισμός του βάρους του παιδιού.

- ▶ Βεβαιωθείτε ότι το παιδί ζυγίζεται πάντα με τον ενήλικα με τον οποίον καθορίστηκε το αρχικό βάρος.
- ▶ Βεβαιωθείτε ότι δεν μεταβάλλεται το βάρος του ενήλικα, π.χ. με αφαίρεση ρουχισμού.



5. Ζητήστε από τον ενήλικα να πάρει το παιδί μαζί του στη ζυγαριά.
 - ⇒ Εμφανίζεται το βάρος του παιδιού.
 - ⇒ Εμφανίζεται το σύμβολο  καθώς και τα μηνύματα **HOLD** και **NET**.
6. Διαβάστε το αποτέλεσμα μέτρησης.
7. Ζητήστε από τον ενήλικα να εγκαταλείψει τη ζυγαριά μαζί με το παιδί.
8. Έχετε τις παρακάτω δυνατότητες απενεργοποίησης της λειτουργίας **2 in 1**:
 - ▶ Πατήστε το πλήκτρο **hold/2 in 1**, ώσπου να μην εμφανίζεται πλέον το σύμβολο  καθώς και τα μηνύματα **HOLD** και **NET**.
 - ▶ Απενεργοποιήστε τη συσκευή.

6 ΠΡΟΕΤΟΙΜΑΣΊΑ ΥΓΙΕΙΝΉΣ



ΠΡΟΕΙΔΟΠΟΙΗΣΗ!

Ηλεκτροπληξία

Η συσκευή έχει ρεύμα κατά το πάτημα του πλήκτρου Εντός/Εκτός και το σβήσιμο της οθόνης. Κατά τη χρήση υγρών στη συσκευή ενδέχεται να προκληθεί ηλεκτροπληξία.

- ▶ Βεβαιωθείτε ότι η συσκευή είναι απενεργοποιημένη, πριν από κάθε προετοιμασία υγιεινής.
- ▶ Αποσυνδέστε το βύσμα δικτύου πριν από κάθε προετοιμασία υγιεινής.
- ▶ Πριν από κάθε προετοιμασία υγιεινής να αφαιρείτε από τη συσκευή τις μπαταρίες.
- ▶ Βεβαιωθείτε ότι δεν καταλήγουν υγρά μέσα στη συσκευή.



ΠΡΟΕΙΔΟΠΟΙΗΣΗ!

Κίνδυνος μόλυνσης

- ▶ Προετοιμάζετε αναφορικά στην υγιεινή σε τακτά χρονικά διαστήματα τη συσκευή, όπως περιγράφεται σε αυτήν την ενότητα.

ΣΗΜΑΝΤΙΚΟ!

Βλάβες στη συσκευή

Τα ακατάλληλα μέσα καθαρισμού και απολύμανσης μπορούν να προκαλέσουν ζημιές στις επιφάνειες της συσκευής και να οδηγήσουν σε θόλωση των διάφανων εξαρτημάτων.

- ▶ Απαγορεύεται η χρήση αιχμηρών ή λειαντικών καθαριστικών μέσων.
- ▶ Απαγορεύεται η χρήση οργανικών διαλυτών (π.χ. οινόπνευμα ή βενζίνη).

6.1 Καθαρισμός

- ▶ Νοτίστε, σύμφωνα με τις ανάγκες, ένα μαλακό πανί με ήπια σαπουνάδα και σκουπίστε τη συσκευή.

6.2 Απολύμανση

1. Απολυμαίνετε τη συσκευή σε τακτά χρονικά διαστήματα με μέσο απολύμανσης κατάλληλο για ευαίσθητες επιφάνειες και ακρυλικό γυαλί (π.χ. αιθανόλη 70%).
2. Λάβετε υπόψη σας τις οδηγίες χρήσης του απολυμαντικού μέσου.
3. Απολυμάνετε τη συσκευή ως εξής:
 - ▶ Νοτίστε ένα μαλακό πανί με απολυμαντικό μέσο και σκουπίστε τη συσκευή.
 - ▶ Λαμβάνετε υπόψη σας τις προθεσμίες, βλέπε πίνακα:

Προθεσμία	Εξάρτημα
Πριν και μετά από κάθε μέτρηση με απευθείας επαφή του δέρματος	Πλατφόρμα ζυγίσματος
Σύμφωνα με τις ανάγκες	<ul style="list-style-type: none">• Οθόνη• Θήκη μεταφοράς

6.3 Αποστείρωση

Απαγορεύεται η αποστείρωση της συσκευής.

7 ΈΛΕΓΧΟΣ ΛΕΙΤΟΥΡΓΙΑΣ

- ▶ Πριν από κάθε εφαρμογή, πραγματοποιήστε έναν έλεγχο λειτουργίας.

Στο πλαίσιο ενός πλήρους ελέγχου λειτουργίας συγκαταλέγεται:

- Οπτικός έλεγχος για μηχανική βλάβη
- Έλεγχος της ευθυγράμμισης της συσκευής
- Οπτικός και λειτουργικός έλεγχος στοιχείων ένδειξης
- Έλεγχος λειτουργίας όλων των στοιχείων χειρισμού που αναφέρονται στην ενότητα "Επισκόπηση"
- Έλεγχος λειτουργίας προαιρετικών εξαρτημάτων

Σε περίπτωση που κατά τον έλεγχο λειτουργίας διαπιστώσετε σφάλματα ή αποκλίσεις, προσπαθήστε αρχικά να αντιμετωπίσετε το σφάλμα με τη βοήθεια της ενότητας "Αντιμετώπιση σφαλμάτων" σε αυτό το έγγραφο.



ΠΡΟΣΟΧΗ!

Τραυματισμοί

Σε περίπτωση που κατά τον έλεγχο λειτουργίας διαπιστώσετε σφάλματα ή αποκλίσεις, οι οποίες δεν μπορούν να αντιμετωπιστούν με τη βοήθεια της ενότητας "Αντιμετώπιση σφαλμάτων", απαγορεύεται η χρήση της συσκευής.

- ▶ Αναθέστε την επιδιόρθωση της συσκευής στο *seca Service* ή σε εξουσιοδοτημένο αντιπρόσωπο σέρβις.
- ▶ Λάβετε υπόψη σας την ενότητα "Συντήρηση" σε αυτό το έγγραφο.

8 ΑΝΤΙΜΕΤΩΠΙΣΗ ΣΦΑΛΜΑΤΩΝ

Εάν κατά τον χειρισμό της συσκευής προκύψουν βλάβες, δοκιμάστε πρώτα να τις αντιμετωπίσετε μόνοι σας με τη βοήθεια του παρακάτω πίνακα. Εάν η βλάβη επιμένει, απευθυνθείτε στο seca Service ή σε εξουσιοδοτημένο συνεργάτη σέρβις.

Βλάβη	Αιτία	Αντιμετώπιση
Η ζυγαριά δεν εμφανίζει κανένα βάρος, αν και επιβαρύνθηκε	Η ζυγαριά είναι απενεργοποιημένη ή χωρίς μπαταρίες	<ul style="list-style-type: none"> Βεβαιωθείτε ότι είναι ενεργοποιημένη η ζυγαριά Βεβαιωθείτε ότι είναι τοποθετημένες οι μπαταρίες
Η ζυγαριά ενεργοποιείται, π.χ. στη διάρκεια της μεταφοράς	Πλήκτρο start πατημένο	Κατά τη μεταφορά να θέτετε τον διακόπτη ενεργοποίησης/απενεργοποίησης στη θέση "0"
Μετά από μεταφορά ή αλλαγή μπαταριών, η ζυγαριά εμφανίζει ένα βάρος αν και δεν έχει επιβαρυνθεί	Στη ζυγαριά έχει ρυθμιστεί εσφαλμένο μηδενικό σημείο	Απενεργοποιήστε και ενεργοποιήστε εκ νέου τη ζυγαριά
Δεν εμφανίζεται 0.0 πριν από τη ζύγιση	Η ζυγαριά επιβαρύνθηκε πριν από την ενεργοποίηση	<ul style="list-style-type: none"> Αφαιρέστε το βάρος από τη ζυγαριά Απενεργοποιήστε και ενεργοποιήστε εκ νέου τη ζυγαριά
Ένδειξη ---- πριν από το ζύγισμα	Η ζυγαριά επιβαρύνθηκε πριν από την ενεργοποίηση	<ul style="list-style-type: none"> Αφαιρέστε το βάρος από τη ζυγαριά Απενεργοποιήστε και ενεργοποιήστε εκ νέου τη ζυγαριά
Επιμέρους στοιχείο ανάβει συνεχώς ή καθόλου	Οθόνη χαλασμένη	Ενημερώστε το seca Service
Ένδειξη: 	Η τάση των μπαταριών μειώνεται	Αντικαταστήστε τις μπαταρίες
Ένδειξη: bAtt	Μπαταρίες άδειες ή λάθος τοποθετημένες	<ul style="list-style-type: none"> Αντικαταστήστε τις μπαταρίες Τοποθετήστε σωστά τις μπαταρίες

Βλάβη	Αιτία	Αντιμετώπιση
Ένδειξη: StOP	Υπέρβαση μέγιστου φορτίου	Αφαιρέστε το βάρος από τη ζυγαριά
Ένδειξη: Er + αριθμός	Η ζυγαριά έχει επιβαρυνθεί με υπερβολικό βάρος ή έχει επιβαρυνθεί πολύ μια γωνία	<ul style="list-style-type: none"> • Αφαιρέστε το βάρος από τη ζυγαριά ή κάνετε ομοιόμορφη κατανομή βάρους • Απενεργοποιήστε και ενεργοποιήστε εκ νέου τη ζυγαριά • Εάν το πρόβλημα συνεχίσει να παρουσιάζεται, ενημερώστε το seca Service

9 ΣΥΝΤΗΡΗΣΗ



ΠΡΟΣΟΧΗ!

Εσφαλμένες μετρήσεις λόγω έλλειψης βαθμονόμησης ή ακατάλληλης βαθμονόμησης

- ▶ Αναθέτετε τη βαθμονόμηση μόνο σε εξουσιοδοτημένα άτομα.
- ▶ Πραγματοποιείτε πάντα βαθμονόμηση εάν παραβιάστηκαν μία ή περισσότερες ετικέτες ασφάλειας.

Η seca συνιστά να αναθέτετε την πραγματοποίηση μιας συντήρησης πριν από τη βαθμονόμηση της συσκευής.





ΠΡΟΣΟΧΗ!

Εσφαλμένες μετρήσεις εξαιτίας ακατάλληλης συντήρησης

- ▶ Αναθέστε τις συντηρήσεις και τις επιδιορθώσεις αποκλειστικά στο seca Service ή σε εξουσιοδοτημένο αντιπρόσωπο σέρβις.
- ▶ Βρείτε τον πλησιέστερο τοπικό αντιπρόσωπο από τη διεύθυνση www.seca.com.

10 ΤΕΧΝΙΚΑ ΔΕΔΟΜΈΝΑ

10.1 Γενικά τεχνικά δεδομένα

Διαστάσεις	
<ul style="list-style-type: none"> • Βάθος 360 mm • Πλάτος 321 mm • Ύψος 60 mm 	
Ίδιον βάρος	περ. 4,0 kg/8.8 lbs
Περιβαλλοντικές συνθήκες λειτουργίας, λειτουργία	
<ul style="list-style-type: none"> • Θερμοκρασία +10 °C έως +40 °C (50 °F έως 104 °F) • Πίεση αέρα 700 – 1060 hPa • Υγρασία αέρα 30% – 80% χωρίς συμπύκνωμα 	
Περιβαλλοντικές συνθήκες, αποθήκευση/μεταφορά	
<ul style="list-style-type: none"> • Θερμοκρασία -10 °C έως +65 °C (14 °F έως 149 °F) • Πίεση αέρα 700 – 1060 hPa • Υγρασία αέρα 0% – 95% χωρίς συμπύκνωμα 	
Ύψος ψηφίων	20 mm
Τροφοδοσία ρεύματος	
<ul style="list-style-type: none"> • Μπαταρίες <ul style="list-style-type: none"> – Τάση τροφοδοσίας 9 V – Τύπος μπαταρίας 6 x τύπου AA, 1,5 V, μη επαναφορτιζόμενες • Τροφοδοτικό (προαιρετική παράδοση) <ul style="list-style-type: none"> – Τάση τροφοδοσίας 12 V – Συσκευή με προστατευτική μόνωση, κλάση προστασίας II (EN 60601-1)  	
Μέγιστη ηλεκτρική κατανάλωση	τυπικά 50 mA
Ιατρικό προϊόν σύμφωνα με τον κανονισμό (ΕΕ) 2017/745	Κλάση I με λειτουργία μέτρησης
EN 60601-1: Ηλεκτροϊατρική συσκευή, τύπος B	
Εξάρτημα εφαρμογής κατά IEC 60601-1	Επιφάνεια ποδιών
Είδος προστασίας	IP20
Είδος λειτουργίας	Λειτουργία διάρκειας

10.2 Μέτρηση βάρους

Βαθμονόμηση σύμφωνα με οδηγία 2014/31/ΕΕ	Κλάση III
Μέγιστο φορτίο	200 kg
Ακρίβεια <ul style="list-style-type: none"> • 0 έως 50 kg • 50 kg έως 150 kg • 150 kg έως 200 kg 	<ul style="list-style-type: none"> ± 50 g ± 100 g ± 200 g
Υποδιαίρεση <ul style="list-style-type: none"> • 0 έως 150 kg • 150 kg έως 200 kg 	<ul style="list-style-type: none"> 100 g 200 g

11 ΠΡΟΑΙΡΕΤΙΚΑ ΕΞΑΡΤΗΜΑΤΑ

Εξάρτημα	Αριθμός προϊόντος
Θήκη μεταφοράς seca 421	421 00 00 009
Θήκη μεταφοράς seca 415	415 00 00 009
Τροφοδοσία ρεύματος: Τροφοδοτικό διακόπτη: 100-240 V~ / 50-60 Hz / 12 V= / ελάχ. 0,5 A	68 32 10 265 009 ή 68 32 10 270 009

12 ΑΠΪΣΥΡΣΗ

12.1 Απόσυρση συσκευής



Μην αποσύρετε τη συσκευή στα οικιακά απορρίμματα. Η συσκευή πρέπει να αποσύρεται σωστά ως άχρηστο ηλεκτρονικό υλικό. Τηρείτε τους εκάστοτε εθνικούς κανονισμούς. Για περαιτέρω πληροφορίες απευθυνθείτε στο seca Service ή σε εξουσιοδοτημένο συνεργάτη σέρβις.

12.2 Απόσυρση μπαταριών και συσσωρευτών



Μην απορρίπτετε τις άχρηστες μπαταρίες και τους άχρηστους συσσωρευτές στα οικιακά απορρίμματα, ανεξάρτητα από το εάν περιέχουν τοξικές ουσίες ή όχι. Ως καταναλωτές είστε υποχρεωμένοι εκ του νόμου να αποσύρετε μπαταρίες και συσσωρευτές μέσω των υπηρεσιών συλλογής της κοινότητας ή του εμπορίου. Αποσύρετε μπαταρίες και συσσωρευτές μόνο σε πλήρως αποφορτισμένη κατάσταση.

13 ΕΓΓΎΗΣΗ

Για ελαττώματα οφειλόμενα σε σφάλματα υλικού ή κατασκευής, ισχύει διετής προθεσμία εγγύησης από την ημερομηνία παράδοσης. Όλα τα κινούμενα εξαρτήματα, όπως π.χ. μπαταρίες, καλώδια, τροφοδοτικά, συσσωρευτές κ.λπ. αποκλείονται από την εγγύηση αυτή. Τα ελαττώματα, τα οποία καλύπτονται από την εγγύηση, επιδιορθώνονται δωρεάν για τον πελάτη με προσκόμιση της απόδειξης αγοράς. Περαιτέρω αξιώσεις δεν μπορούν να ληφθούν υπόψη. Τα έξοδα μεταφοράς από και προς τον πελάτη επιβαρύνουν τον πελάτη, εάν η συσκευή βρίσκεται σε άλλο μέρος εκτός της έδρας του πελάτη. Σε περίπτωση ζημιών κατά τη μεταφορά, μπορεί να εγερθεί εγγυητική αξίωση μόνο εφόσον χρησιμοποιήθηκαν για τις μεταφορές η πλήρης αυθεντική συσκευασία και η συσκευή ασφαλίστηκε και στερεώθηκε στη συσκευασία όπως κατά την αυθεντική συσκευασία. Για τον λόγο αυτόν διαφυλάξτε σε ασφαλές μέρος όλα τα μέρη της συσκευασίας.

Δεν υφίσταται εγγυητική αξίωση, εάν η συσκευή ανοιχτεί από άτομα τα οποία δεν έχουν τη ρητή εξουσιοδότηση για τον σκοπό αυτόν από τη seca.

Παρακαλούμε απευθυνθείτε σε περίπτωση εγγύησης στο τοπικό υποκατάστημα της seca ή τον έμπορο μέσω του οποίου προμηθευτήκατε το προϊόν.

14 Δ'ΗΛΩΣΗ ΣΥΜΜΟΡΦΩΣΗΣ



Με το παρόν η seca gmbh & co. kg δηλώνει ότι το προϊόν συμμορφώνεται με τις διατάξεις των εφαρμοστέων ευρωπαϊκών οδηγιών και κανονισμών. Μπορείτε να βρείτε την πλήρη δήλωση συμμόρφωσης στη διεύθυνση www.seca.com.

Medical Measuring Systems and Scales since 1840

seca gmbh & co. kg
Hammer Steindamm 3–25
22089 Hamburg · Germany
T +49 40 20 00 00 0
F +49 40 20 00 00 50
E info@seca.com

seca operates worldwide with headquarters
in Germany and branches in

[seca](#) france

[seca](#) united kingdom

[seca](#) north america

[seca](#) schweiz

[seca](#) zhong guo

[seca](#) nihon

[seca](#) mexico

[seca](#) austria

[seca](#) polska

[seca](#) middle east

[seca](#) suomi

[seca](#) américa latina

[seca](#) asia pacific

[seca](#) danmark

[seca](#) benelux

[seca](#) lietuva

and with exclusive partners in
more than 110 countries.

All contact data at seca.com